

COMBO-E CARGO AM 54



COMBO-E CARGO AM 54 - PREZZI

VERSIONE	MOTORE	LUNGHEZZA	PORTATA	LCDV	KW	Prezzi Listino IVA esclusa EURO	Prezzi Listino IVA inclusa EURO	Chiavi in mano IVA inclusa EURO
VAN e-EDITION	BEV Pacco batterie 50 kWh	L1	incrementata	2GK91C4ESFB0A054	100	€31.650,00	€38.613,00	€39.583,00
VAN e-EDITION	BEV Pacco batterie 50 kWh	L2	incrementata	2GK95C4ESFB0A054	100	€32.600,00	€39.772,00	€40.742,00
VAN e-Doppia Cabina Mobile	BEV Pacco batterie 50 kWh	L2	incrementata	2GK9SL7ESFB0A054	100	€34.200,00	€41.724,00	€42.694,00

COMBO-E CARGO AM 54 – EQUIPAGGIAMENTI DI SERIE

VAN EDITION

SICUREZZA ATTIVA E PASSIVA

ESP (ABS + AFU + ESC + ASR; ESC + Hill Assist) (UF01)
 Airbag conducente (NN00)
 Limitatore / Regolatore di velocità (ZV77)
 Sistema di monitoraggio pressione pneumatici TPMS (UE05)
 Paratia fissa lamierata (PX13)

COMFORT

Computer di bordo (GMAF)
 Comandi al volante (HG06)
 Climatizzatore manuale (RE01)
 Freno di stazionamento elettrico (FH05)
 Alzacristalli elettrici anteriori (LT02)
 Retrovisori riscaldabili elettricamente (HU03)
 Set di chiavi: 2 chiavi 3 pulsanti (JA12)
 Anelli fermacarico (6 a pavimento) (BJ04)
 Tergicristalli con Sistema Wash Premium e accensione automatica dei fari; (YQ01+NB04)

SEDILI

Sedile passeggero singolo (IW00)
 Sedile conducente con regolazione dell'inclinazione dello schienale e appoggiatesta regolabile in altezza (IT01)

CERCHI

Cerchi in lamiera da 16« (DZQR)
 Half Wheel Cover Opel Logo (EHKQ)
 Kit anti-foratura "Light" (LV02)

LINEA & STILE

Porte a battente a 180 °; 1/3 (destra) 2/3 (sinistra) con serratura (PB07)
 Porta laterale scorrevole lamierata (destra) (PC17)
 Paraurti anteriore e posteriore nero (PD23)
 Protezioni laterali nere (ED16)
 Maniglie apertura porte nere (RZ48)
 Calotte dei retrovisori in plastica nera (YI03); in vernice nera solo se presente AO01 o N201 o ED17 o HU02 (YI45)

INTERNI

Rivestimento moquette in prima fila (LK06)
 Vano portaoggetti nel tetto Capucine (AO01)
 1 Vano chiuso dietro il quadro strumenti + 1 Vano aperto inferiore lato passeggero + 1 Vano chiuso e refrigerato superiore lato passeggero (RB36)
 Illuminazione (15W) vano di carico

AUDIO E TELEMATICA

Radio DAB 5" touchscreen monocromatica con Bluetooth e 1 presa USB, no Mirrorscreen (WLIM)

DISPOSITIVI DI RICARICA

Caricatore a bordo da 7.4 kW/h monofase (LZ02)



COMBO-E CARGO AM 54 DOPPIA CABINA – EQUIPAGGIAMENTI DI SERIE

VAN DOPPIA CABINA MOBILE

SICUREZZA ATTIVA E PASSIVA

ESP (ABS + AFU + ESC + ASR; ESC + Hill Assist) (UF01)
 Airbag frontale conducente passeggero (NN01) + Airbag laterali conducente e passeggero (NF11)
 Sistema di monitoraggio pressione pneumatici TPMS (UE05)
 Limitatore / regolatore di velocità (ZV77)

COMFORT

Computer di bordo (GMAF)
 è-toggle (cambio automatico) con 3 modalità di guida (ECO, NORMAL, POWER)
 Comandi al volante (HG06)
 Climatizzatore manuale (RE01)
 Freno di stazionamento elettrico (FH05)
 Alzacristalli elettrici anteriori (LT02)
 Retrovisori riscaldabili elettricamente (HU03)
 Set di chiavi: 2 chiavi 3 pulsanti (JA12)
 Anelli fermacarico (6 a pavimento) (BJ04)
 2 porte laterali scorrevoli con vetro a compasso (PC19+VG11)
 Rivestimento pianale vano di carico in vinile (GB23)
 Paratia configurabile con passaggio per i carichi lunghi
 Tergicristalli con Sistema Wash Premium e accensione automatica dei fari; (YQ01+NB04)

SEDILI

Sedile conducente "comfort": regolazione in altezza, bracciolo, appoggiatesta regolabile in altezza, regolazione lombare manuale sul sedile del conducente, vano portaoggetti sotto il sedile del conducente (IT02)
 Sedile passeggero individuale, appoggiatesta regolabile in altezza, bracciolo (IW02)
 Panchetta posteriore 2/3 1/3 a scomparsa; fissaggi Isofix in ogni posto (AL04)

CERCHI

Cerchi in lamiera da 16" (DZQR)
 Half Wheel Cover Opel Logo (EHKQ)
 Kit anti-foratura "Light" (LV02)

LINEA & STILE

Protezioni laterali nere (ED16)
 Calotte dei retrovisori nere (YI03)
 Porte a battente a vetrate a 180°; 1/3 (destra) 2/3 (sinistra); Lunotto termico, con tergicristallo solo a sinistra e serratura (PB04)

INTERNI

Rivestimento in moquette in prima e seconda fila (LK08)
 Vano portaoggetti nel tetto Capucine (AO01)
 1 Vano aperto inferiore lato passeggero + 1 Vano chiuso e refrigerato superiore lato passeggero (RB11)

AUDIO E TELEMATICA

Radio DAB 5" touchscreen monocromatica con Bluetooth e 1 presa USB, no Mirrorscreen (WLIM)

DISPOSITIVI DI RICARICA

Caricatore a bordo da 7.4 kW/h monofase (LZ02)



O P E L

COMBO-E CARGO AM 54 - OPZIONI

LCDV	TUTTE LE CATEGORIE	Prezzo IVA Esclusa	Prezzo IVA Inclusa	VAN EDITION	VAN DOPPIA CABINA MOBILE	note
LZ04	Caricatore di bordo 11 Kw - trifase	€ 350,00	€ 427,00	○	○	
NN01	Airbag passeggero con disattivazione	€ 200,00	€ 244,00	○	●	Standard con YD01, J2C7, NF11, NF12, J682
NF11	Airbag passeggero + laterali lato guida e passeggero	€ 500,00	€ 610,00	○	●	Include: <ul style="list-style-type: none"> Sedile passeggero regolabile (IW01) Sedile conducente comfort (IT02) Standard con J2C7
NF12	Airbag passeggero + laterali + a tendina lato guida e passeggero	€ 600,00	€ 732,00	○	-	Include: <ul style="list-style-type: none"> Sedile passeggero regolabile IW01 Sedile conducente comfort (IT02).
IT02	Sedile conducente comfort	€ 100,00	€ 122,00	○	●	Regolazione in altezza, bracciolo, appoggiatesta regolabile in altezza, regolazione lombare manuale sul sedile del conducente, vano portaoggetti sotto il sedile del conducente. Standard con ME08, NF11, NF12, J2C7
LK11	Rivestimento fondo TPO in prima fila	€ 50,00	€61,00	○	●	
PX35	Paratia fissa vetrata	€ 50,00	€ 61,00	○	-	
PC00	No porta scorrevole lamierata (dx)	€0,00	€0,00	○	-	Disponibile solo su L1 Non compatibile con PB02, PB04, VI01
PC19	Due porte laterali scorrevoli lamierate (dx/sx)	€ 300,00	€ 366,00	○	●	
VI01	Due porte laterali scorrevoli lamierate (dx/sx) con vetri a compasso e vetri fissi in terza fila	€ 710,00	€ 866,20	○	-	Include: <ul style="list-style-type: none"> Porta a battente posteriore con apertura a 180° 1/3 (dx) 2/3 (sx) vetrata, con lunotto termico, tergicristallo solo a sinistra e serratura (PB04)
VI01	Vetri fissi in terza fila	€ 120,00	€146,40	-	○	
DZSD	Cerchi in lega da 16" (Pneumatici 205/60R16 XL 96H)	€ 430,00	€ 544,60	○	○	Non compatibile con pack Worksite
LV00	Ruota di scorta	€ 150,00	€ 183,00	○	○	Non compatibile con pack Worksite

COMBO-E CARGO AM 54 - OPZIONI

LCDV	TUTTE LE CATEGORIE	Prezzo IVA Esclusa	Prezzo IVA Inclusa	VAN EDITION	VAN DOPPIA CABINA MOBILE	note
ME08	Panchetta 2 posti + tavolino centrale per scrivere	€ 300,00	€ 366,00	○	-	Schienale centrale ribaltabile (funzione bracciolo), vano sotto il sedile centrale; sedile laterale retrattile per un lungo carico. Include: • Sedile conducente comfort (IT02)
WLO2	Multimedia Radio 8" touchscreen	€ 420,00	€ 512,40	○	○	
WL2K	Multimedia Navi PRO 8" touchscreen	€ 880,00	€ 1073,60	○	○	
PB04	Porta a battente posteriore con apertura a 180° 1/3 (dx) 2/3 (sx) vetrata, con lunotto termico, tergicristallo solo a sinistra e serratura	€ 150,00	€ 183,00	○	●	Non compatibile con VI01
PB02	Portellone posteriore con tergilunotto termico	€ 250,00	€ 305,00	○	-	Non disponibile su L2. Non compatibile con VI01, UB09, YD01
UB01	Sensori di parcheggio posteriori	€ 200,00	€244,00	○	○	
UB03	Sensori di parcheggio anteriori e posteriori	€ 380,00	€463,60	-	○	Include: • Fari fendinebbia (PR01) Non compatibile con VI01
UB09	Sensori parcheggio posteriori + Telecamera posteriore	€ 450,00	€549,00	○	-	Riproduzione su schermo dedicato da 5" nell'area dello specchietto retrovisore o nel Touchscreen (se presente). Non compatibile con A001, N201, PB02, PB04, VI01
A001	Avviso ostacolo dell'angolo cieco	€ 600,00	€ 732,00	○	-	Include: • Sensori di parcheggio anteriori e posteriori (UB03) • Funzione one touch alzacristalli elettrici + Retrovisori elettrici e riscaldabili ripiegabili elettricamente (HU02) • Fari fendinebbia (PR01) Non compatibile con Surround Rear Vision (N201), UB09
J5BY	Avviso ostacolo dell'angolo cieco + Telecamera posteriore	€ 780,00	€951,60	○	-	Include: • Sensori di parcheggio anteriori e posteriori (UB03) Non compatibile con A001, N201, PB02, PB04, VI01
N201	Surround rear vision	€ 850,00	€ 1037,00	○	-	Visione posteriore dinamica con telecamera, aiuto visivo alla retromarcia e Visione laterale destra, display con schermo dedicato da 5" al posto del retrovisore interno. Telecamera nella parte superiore della porta a battente e sullo specchietto retrovisore del passeggero. Include : • Sensori di parcheggio anteriori e posteriori (UB03) • Fari fendinebbia (PR01) Non compatibile con PB04, PB02, A001, UB01, UB09



COMBO-E CARGO AM 54 - OPZIONI

LCDV	TUTTE LE CATEGORIE	Prezzo IVA Esclusa	Prezzo IVA Inclusa	VAN EDITION	VAN DOPPIA CABINA MOBILE	note
YD01	Keyless access	€560,00	€683,20	○	-	Include: <ul style="list-style-type: none"> Tergicristalli automatici con accensione automatica di fari + Sistema Magic Wash Premium 2 chiavi con 3 pulsanti ed inserti in metallo (JA18) Airbag frontale conducente e passeggero (NN01) Non compatibile con PB02
YR04	Predisposizione Opel Connect	€0,00	€0,00	○	○	Predisposizione Opel Connect (Sistema telematico integrato di chiamate d'emergenza e d'assistenza localizzate, gratuite e senza limiti di durata, operative 24h/24, 7g/7, anche all'estero)
RE07	Climatizzatore automatico bizona	€215,00	€262,30	○	○	Include: <ul style="list-style-type: none"> Tergicristalli con Sistema Wash Premium, accensione automatica dei fari e high beam assist(YQ02) Retrovisore interno manuale (RL02) Non compatibile con J670
GB33	Rivestimento pianale vano di carico in legno antiscivolo 9 mm	€400,00	€488,00	○	-	Non compatibile con J683
GB33	Rivestimento pianale vano di carico in legno antiscivolo 9 mm	€280,00	€341,60	-	○	Non compatibile con J683
GB38	Rivestimento pianale vano di carico in legno antiscivolo 9 mm + protezioni laterali + passaruota	€280,00	€341,60	○	○	Non compatibile con J683
GB44	Rivestimento pianale vano di carico in polipropilene	€250,00	€305,00	○	-	Non compatibile con J683
GB43	Rivestimento pianale vano di carico in polipropilene + protezioni laterali + passaruota	€300,00	€366,00	○	-	Non compatibile con J683

COMBO-E CARGO AM 54 - PACK

LCDV	TUTTE LE CATEGORIE	Prezzo IVA Esclusa	Prezzo IVA Inclusa	VAN EDITION	VAN DOPPIA CABINA MOBILE	note
J670	Pack SIGHT&LIGHT	€ 270,00	€ 329,40	○	○	Include: <ul style="list-style-type: none"> Tergicristalli con Sistema Wash Premium, accensione automatica dei fari e high beam assist(YQ02) Fari fendinebbia (PRO1) Funzione one touch alzacristalli elettrici + Retrovisori elettrici e riscaldabili ripiegabili elettricamente (HU02) Non compatibile con N201, VH39, J671, J6GV, J6DJ, J675
J671	Pack COMFORT	€ 650,00	€ 793,00	○	-	Include: <ul style="list-style-type: none"> Funzione one touch alzacristalli elettrici + Retrovisori elettrici e riscaldabili ripiegabili elettricamente (HU02) Acoustic pack lev 3 "rinforzato« Vano portaoggetti chiuso inferiore lato passeggero (RB39) Sedile conducente comfort (IT02) Multimedia Radio 8" touchscreen (WLO2) Non compatibile con ME08, NF11, NF12, N201, J670, J675, J6GV, J6DJ
J6GV	Pack COMFORT CONNECT	€ 1.350,00	€ 1.647,00	○	-	Include: <ul style="list-style-type: none"> Pack Comfort (J671):): Tergicristalli con Sistema Wash Premium, accensione automatica dei fari e high beam assist, Fari fendinebbia. Funzione one touch alzacristalli elettrici + Retrovisori elettrici e riscaldabili ripiegabili elettricamente, Acoustic pack lev 3 "rinforzato», Vano portaoggetti chiuso inferiore lato passeggero, Sedile conducente comfort Multimedia NAVI Pro 8" touchscreen (WL2K) Sensori di parcheggio posteriori + Telecamera posteriore (UB09) Non compatibile con ME08, NF11, NF12, N201, J670, J2C7, J671, J675, J6DJ















COMBO-E CARGO AM 54 - PACK

LCDV	TUTTE LE CATEGORIE	Prezzo IVA Esclusa	Prezzo IVA Inclusa	VAN EDITION	VAN DOPPIA CABINA MOBILE	note
J6DJ	Pack COMFORT CONNECT 3 posti	€ 1550,00	€ 1891,00	○	-	<p>Include:</p> <ul style="list-style-type: none"> Pack Comfort (J671): Tergicristalli con Sistema Wash Premium, accensione automatica dei fari e high beam assist, Fari fendinebbia. Funzione one touch alzacristalli elettrici + Retrovisori elettrici e riscaldabili ripiegabili elettricamente, Acoustic pack lev 3 "rinforzato», Vano portaoggetti chiuso inferiore lato passeggero, Sedile conducente comfort Multimedia NAVI Pro 8" touchscreen (WL2K) Sensori di parcheggio posteriori + Telecamera posteriore (UB09) Panchetta 2 posti + tavolino centrale per scrivere (ME08) <p>Non compatibile con N201, J670, J671, J6GV, J675</p>
VH39	Pack DRIVE ASSIST	€ 770,00	€ 939,40	○	○	<p>Include:</p> <ul style="list-style-type: none"> Volante in pelle 3 razze riscaldato Tergicristalli con Sistema Wash Premium, accensione automatica dei fari e high beam assist (YQ02) Riconoscimento segnali del traffico, Info Display nel quadro strumenti a colori 3.5", Sensori allerta collisione frontale e frenata automatica d'emergenza e Avviso di superamento involontario dei limiti della carreggiata.
J675	Pack COMFORT DRIVE ASSIST	€1.600,00	€1.952,00	○	-	<p>Include:</p> <ul style="list-style-type: none"> Volante in pelle 3 razze riscaldato Riconoscimento segnali del traffico, Info Display nel quadro strumenti a colori 3.5", Sensori allerta collisione frontale e frenata automatica d'emergenza e Avviso di superamento involontario dei limiti della carreggiata Pack COMFORT (J671): Tergicristalli con Sistema Wash Premium, accensione automatica dei fari e high beam assist, Fari fendinebbia. Funzione one touch alzacristalli elettrici + Retrovisori elettrici e riscaldabili ripiegabili elettricamente, Acoustic pack lev 3 "rinforzato» Vano portaoggetti chiuso inferiore lato passeggero, Sedile conducente comfort Multimedia NAVI Pro 8" touchscreen (WL2K) <p>Non compatibile con ME08, NF11, NF12, N201, J670, J671, J6GV, J6DJ</p>

COMBO-E CARGO AM 54 - PACK

LCDV	TUTTE LE CATEGORIE	Prezzo IVA Esclusa	Prezzo IVA Inclusa	VAN EDITION	VAN DOPPIA CABINA MOBILE	note
J681	Pack WORKSITE	€ 600,00	€732,00	○	-	Include: <ul style="list-style-type: none"> • Rivestimento fondo TPO prima fila (LK11) • Protezione sottoscocca motore • Pneumatici 215/65 R16 M+S • Altezza da terra incrementata (30 mm) • Ruota di scorta (LV00) • Advanced Grip Control : ESP con ASR+ (Grip control) + HADC (Hill assist descent control)
J680	DESIGN PACK	€ 450,00	€ 546,00	○	○	Include: <ul style="list-style-type: none"> • Paraurti anteriore e posteriore, maniglie, modanature, copricerchi in tinta carrozzeria • Specchietti esterni in vernice nera (Y145) • Sensori di parcheggio posteriori (UB01) • Luci diurne LED (FE10) Non compatibile con J681
J683	Pack PROF1	€ 750,00	€ 915,00	○	-	Include: <ul style="list-style-type: none"> • Led area di carico, 4 anelli di ancoraggio parte superiore presa 12 V + Presa 230V (ES08) • Panchetta 2 posti + tavolino centrale per scrivere (ME08) • Rivestimento pianale vano di carico in vinile (GB23) • Sedile conducente comfort (IT02) • Ganci portaoggetti Non compatibile con PB02, J671, J675, J6GV, J6DJ
J2C7	Pack WINTER	€ 800,00	€ 976,00	○	○	Include: <ul style="list-style-type: none"> • Sedili riscaldabili guidatore e passeggero (NA01) • Parabrezza termico (LW02) • Retrovisore interno manuale (RL02) • Sedile passeggero regolabile (IW01) • Sedile conducente comfort (IT02) • Airbag laterali conducente e passeggero (NF11) Non compatibile con J671, J6GV, J675

COMBO-E CARGO AM 54- INTERNI E COLORI

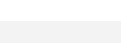
	DESCRIZIONE	Prezzo IVA Esclusa	Prezzo IVA Inclusa	LCDV	VAN EDITION	VAN DOPPIA CABINA ESSENTIA	note
					Mistral Grey Base (NON A PAGAMENTO)	Mistral Grey Base (NON A PAGAMENTO)	
					OAFY	OAFY	
	Kaolin White (solido)	€0,00	€0,00	P0PR	0	0	
	Kontrast Grey (metallizzato)	€400,00	€488,00	M0F4	0	0	
	Vulkan Grey (metallizzato)	€400,00	€488,00	M0VL	0	0	
	Karbon Black (metallizzato)	€400,00	€488,00	M09V	0	0	
	Rouge Ardent (colore speciale)	€500,00	€610,00	E0X9	0	0	
	Imperial Blue (colore speciale)	€500,00	€610,00	E04P	0	0	
	Rouge Pompier AFNR (colore speciale)	€500,00	€610,00	E0KC	0	0	
	Vert Sapin (colore speciale)	€500,00	€610,00	E0SL	0	0	
	Rekord Red (colore speciale)	€500,00	€610,00	E01N	0	0	
	Blue Line (colore speciale)	€500,00	€610,00	E05V	0	0	
	Kristall Silver (colore speciale)	€500,00	€610,00	E0ZR	0	0	
	Royal Mail Red (colore speciale)	€500,00	€610,00	E01W	0	0	
	Blue EDF (colore speciale)	€500,00	€610,00	E0MG	0	0	
	Fire Red (colore speciale)	€500,00	€610,00	E0JH	0	0	
	Yellow PTT (colore speciale)	€500,00	€610,00	E0DC	0	0	

**Tutti i colori speciali
non sono disponibili
con DESIGN PACK
(J680)**

COMBO-E CARGO AM 54 - SPECIFICHE TECNICHE

VERSIONI	CARGO EDITION			DOPPIA CABINA MOBILE		
	L1H1		L2H1	L2H1		
DIMENSIONI VANO CARICO [mm]						
Lunghezza / Lunghezza massima carrozzabile	4403		4753	4753		
Larghezza (escl. retrovisori) / Largh. max carrozzabile	1848		1848	1848		
Altezza (in ordine di marcia) / Alt. max carrozzabile			1796 / 1880			
Passo	2785		2975	2975		
Sbalzo anteriore/posteriore	892 / 726		892 / 886	892 / 886		
Carreggiata anteriore/posteriore			da 1554 a 1560 / da 1568 a 1574			
DIMENSIONI VANO CARICO [mm]						
Lunghezza senza / con apertura per carichi lunghi (misurata alla base vano di carico)	1817 / 3090		2167 / 3440	2167		
Larghezza senza / con 1 / con 2 porte laterali scorrevoli	1733 / 1630 / 1547		1733 / 1630 / 1547	1733 / 1630 / 1547		
Larghezza passaruota	1229		1229	1229		
Altezza			1200 / 1270			
Porta laterale :	senza paratia		675 / 1072			
larghezza (min-max) / altezza	con paratia		759 / 1072			
Porta posteriore: larghezza / altezza			1241 / 1196			
Volume (m ³) senza / con versatilità	3,3 / 3,8		3,9 / 4,4	3,5 / 4,0		
MASSE*						
Motore 100 KW	PORTATA	2 posti (serie)	3 posti (opzione ME08)	2 posti (serie)	3 posti (opzione ME08)	5 posti (serie)
		PU: 725 MC: 2390 RIM: 750 L: 1200 / 1400	PU: 728 MC: 2410 RIM: 750 L: 1200/1400	PU: 678 MC: 2385 RIM: 750 L: 1200/1400	PU: 676 MC: 2400 RIM: 750 L: 1200/1400	PU: 646 MC: 2450 RIM: 750 L: 1200/1400
MOTORE						
CARAT.GENERALI	Tecnologia motore elettrico	Sincrono a magneti permanenti (4 coppie)				
	Potenza massima in kW (o CV) / regime (g/min.)	100 (136) a 5500				
	Coppia massima (Nm) / regime (g/min.)	260				
	Cambio	riduttore monorapporto				
PRESTAZIONI	Velocità massima (km/h)	135 km/h				
	Potenza massima 30 min.	57 kW				
CONSUMI	Autonomia (ciclo WLTP)	275 km				
	Capacità della batteria	50 kWh				
	Consumo Wh/km (low/high)	186,7 - 227				



MC: MASSA A TERRA TOTALE o MASSA TOTALE AMMISSIBILE IN CARICO
P: PORTATA FISCALE = MTT - MASSA IN ORDINE DI MARCIA (val.min),
RIM: MASSA MASSA RIMORCHIABILE (a rimorchio frenato)
L: LIMITE MASSIMO AMMISSIBILE SU ASSE ANT./ POST.

COMBO-E CARGO AM 54 - L1H1 - SPECIFICHE TECNICHE

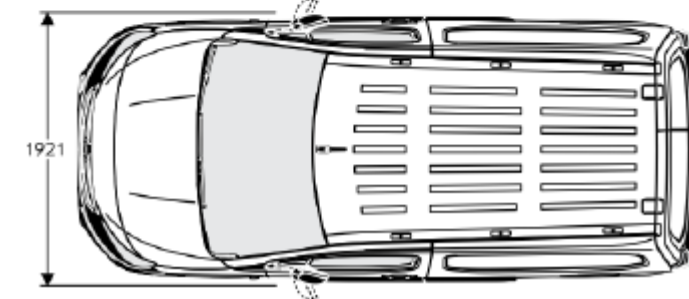
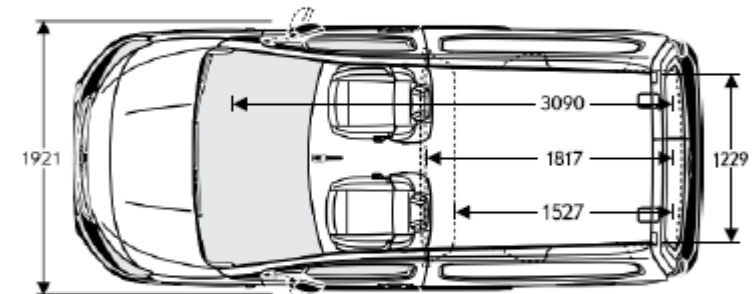
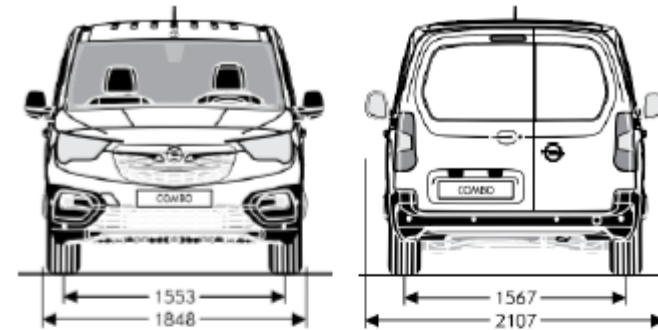
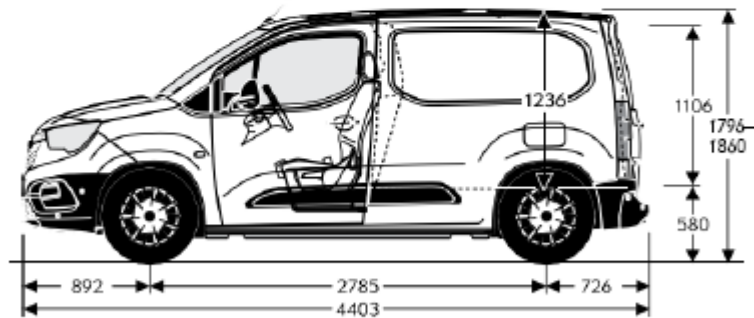
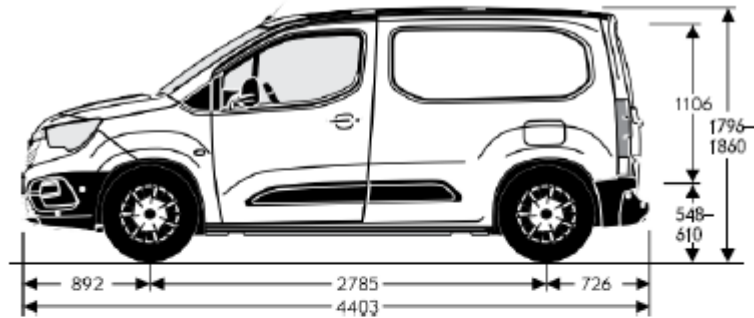

Larghezza con retrovisori esterni ripiegati mm

COMBO-E CARGO AM 54 - L2H1 - SPECIFICHE TECNICHE

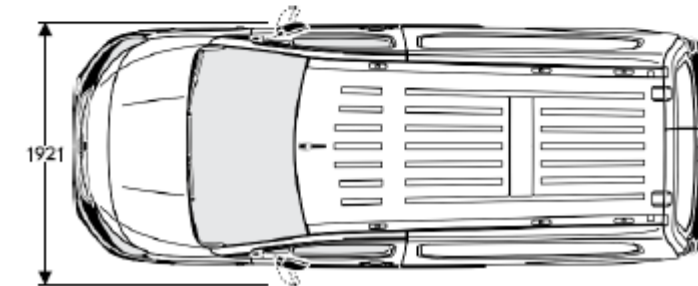
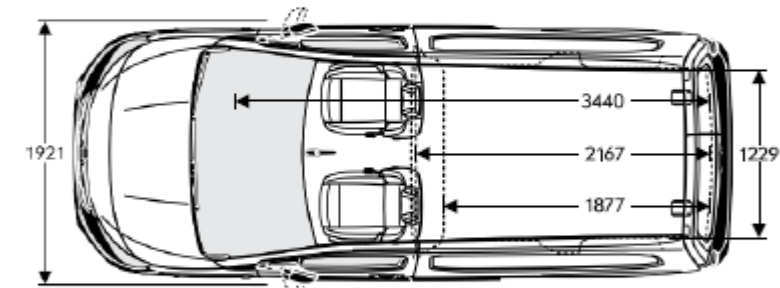
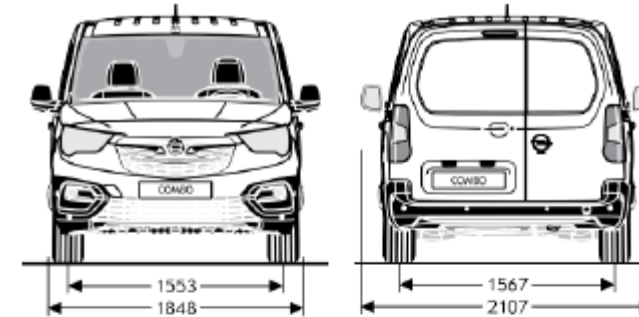
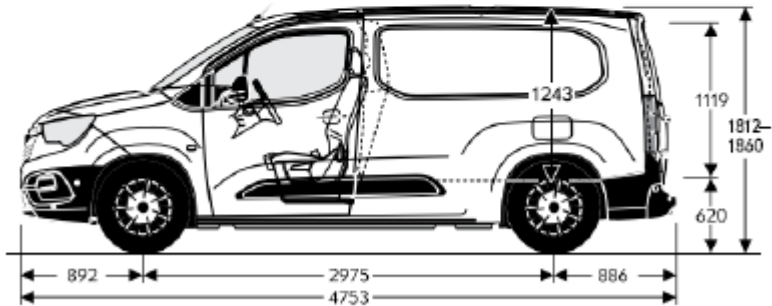
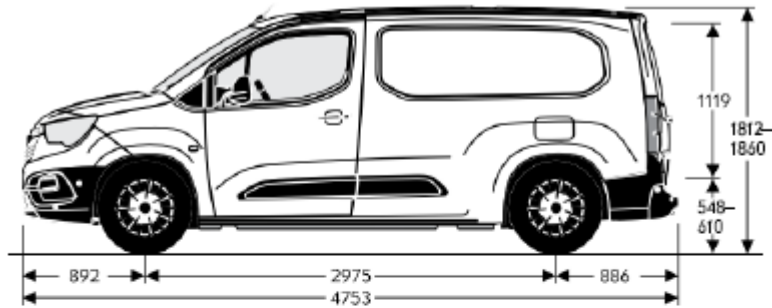

Larghezza con retrovisori esterni ripiegati mm

COMBO-E CARGO AM 54 - DOPPIA CABINA - SPECIFICHE TECNICHE

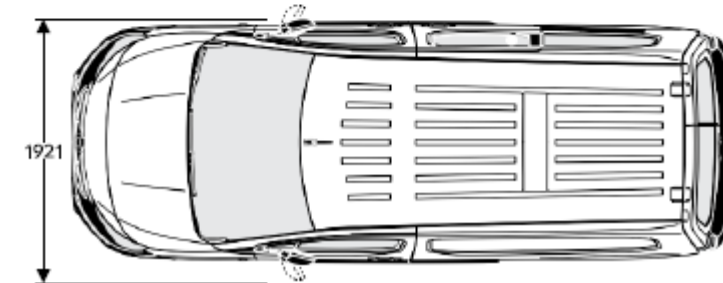
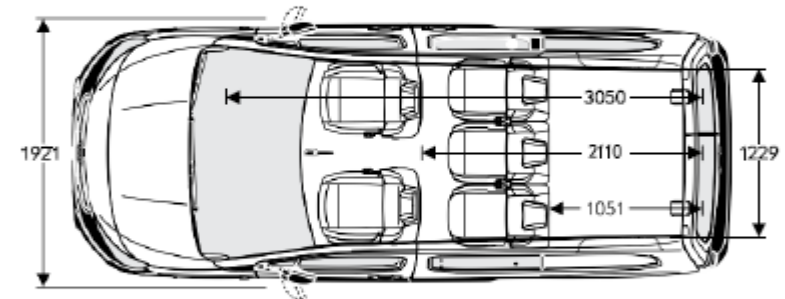
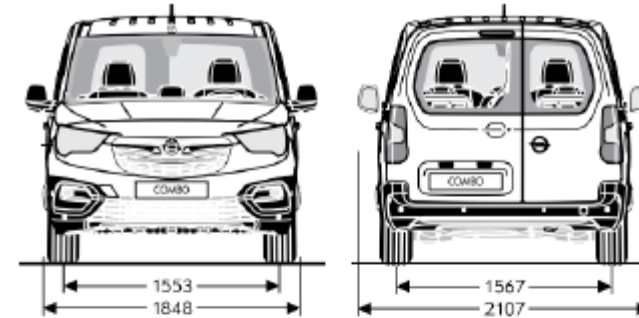
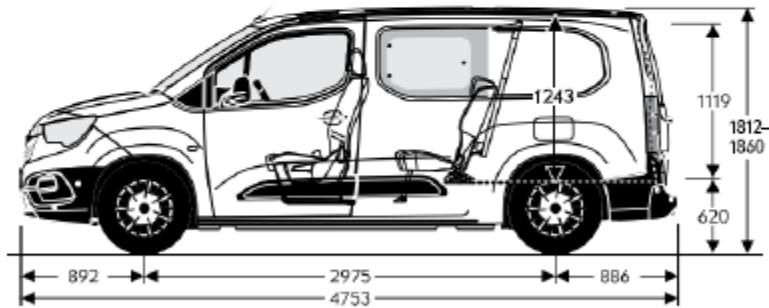
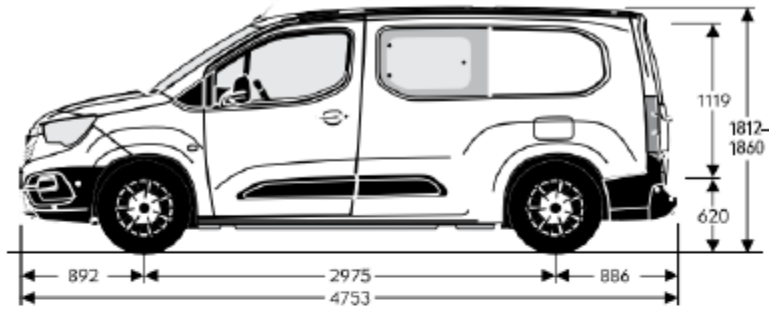

Larghezza con retrovisori esterni ripiegati mm

COMBO-E CARGO AM 54 - GARANZIA FLEXCARE

		BASE		SILVER		GOLD	
		Programma di Garanzia estesa Opel FlexCare. Stessa copertura della garanzia del costruttore e l'assistenza stradale + Assistenza stradale in caso di guasti o incidenti.		BASE + MANUTENZIONE ORDINARIA (numero di interventi di manutenzione programmata previsti dal Piano di Manutenzione Opel comprensivi di manodopera.)		SILVER + MANUTENZIONE STRAORDINARIA (sostituzione di componenti soggetti ad usura in riferimento ad un "uso normale" del veicolo. Le sostituzioni contemplano anche la manodopera.)	
KM/ANNO	DURATA	Listino IVA ESCLUSA	Listino IVA INCLUSA	Listino IVA ESCLUSA	Listino IVA INCLUSA	Listino IVA ESCLUSA	Listino IVA INCLUSA
10.000 KM/ANNO	3 ANNI	-	-	406 €	495 €	516 €	630 €
	4 ANNI	230 €	280 €	615 €	750 €	762 €	930 €
	5 ANNI	393 €	480 €	861 €	1.050 €	1.057 €	1.290 €
15.000 KM/ANNO	3 ANNI	-	-	418 €	510 €	541 €	660 €
	4 ANNI	311 €	380 €	639 €	780 €	787 €	960 €
	5 ANNI	443 €	540 €	898 €	1.095 €	1.082 €	1.320 €
20.000 KM/ANNO	3 ANNI	-	-	443 €	540 €	553 €	675 €
	4 ANNI	393 €	480 €	664 €	810 €	824 €	1.005 €
	5 ANNI	475 €	580 €	1.328 €	1.620 €	1.500 €	1.830 €
30.000 KM/ANNO	3 ANNI	-	-	455 €	555 €	824 €	1.005 €
	4 ANNI	459 €	560 €	1.008 €	1.230 €	1.340 €	1.635 €
	5 ANNI	541 €	660 €	1.389 €	1.695 €	1.980 €	2.415 €
40.000 KM/ANNO	3 ANNI	-	-	725 €	885 €	1.020 €	1.245 €
	4 ANNI	508 €	620 €	1.156 €	1.410 €	1.721 €	2.100 €
	5 ANNI	623 €	760 €	1.893 €	2.310 €	2.540 €	3.075 €



O P E L