

OPEL VIVARO

Manuale di uso e manutenzione



Wir leben Autos.



Contenuto

Introduzione	2
In breve	6
Chiavi, portiere e finestrini	19
Sedili, sistemi di sicurezza	33
Oggetti e bagagli	55
Strumenti e comandi	60
Illuminazione	79
Climatizzatore	84
Guida e funzionamento	94
Cura del veicolo	116
Manutenzione	149
Dati tecnici	153
Informazioni per il cliente	166
Indice analitico	168

Introduzione

Carburante

Codice

Olio motore

Qualità Viscosità

Pressione dei pneumatici

Misura pneumatici

Ant.

Post.

Pneumatici estivi Pneumatici invernali

Masse

Massa complessiva a pieno carico - Massa a vuoto, modello base - Peso aggiuntivo - Accessori pesanti = Carico utile

Dati tecnici del veicolo

Scriva i dati della sua auto nella pagina precedente, in modo da averli sempre a portata di mano. Questa informazione è rintracciabile nelle sezioni "Manutenzione" e "Dati tecnici" oltre che nella targhetta di identificazione.

Introduzione

Questa vettura rappresenta un'ingegnosa sintesi di tecnologia avanzata, sicurezza, tutela dell'ambiente ed economicità di esercizio.

Il presente manuale di uso e manutenzione fornisce tutte le informazioni necessarie per un utilizzo sicuro ed efficiente della vettura.

Informare i passeggeri riguardo le possibilità di incidente e lesioni derivanti da un uso non corretto della vettura.

È sempre necessario rispettare le leggi del Paese in cui ci si trova, che potrebbero avere contenuti diversi da quanto affermato in questo manuale di uso e manutenzione.

Quando il presente manuale di uso e manutenzione indica di rivolgersi ad un'officina, consigliamo di contattare un Riparatore Autorizzato Opel.

Tutti i Riparatori Autorizzati Opel offrono un servizio eccellente a prezzi ragionevoli. Dispongono di meccanici esperti, formati da Opel, che lavorano in base alle istruzioni specifiche Opel.

Conservare sempre la documentazione fornita insieme al veicolo a portata di mano all'interno del veicolo stesso.

Uso del presente manuale

- Questo manuale descrive tutte le opzioni e le caratteristiche disponibili per questo modello. **Alcune descrizioni, comprese quelle del display e delle funzioni dei menu, potrebbero non corrispondere a quelle del vostro veicolo a causa della differenza di versioni, specifiche nazionali, equipaggiamenti speciali o accessori particolari.**
- La sezione "In breve" fornisce una prima panoramica generale.

- L'indice dei contenuti all'inizio del presente manuale e di ogni sezione facilita la ricerca degli argomenti di interesse.
- L'indice analitico consente di trovare gli argomenti richiesti.
- Questo Manuale di uso e manutenzione illustra i veicoli con guida a sinistra. Il funzionamento descritto è simile per i veicoli con guida a destra.
- Nel Manuale di uso e manutenzione sono riportati i codici interni dei motori. La denominazione commerciale corrispondente viene riportata alla sezione "Dati tecnici".
- Le indicazioni direzionali, come destra, sinistra, anteriore o posteriore, riportate nelle descrizioni, si riferiscono sempre al senso di marcia.
- Nel display potrebbero apparire testi non tradotti nella vostra lingua.
- I messaggi visualizzati sul display e i testi delle etichette interne sono scritti in **neretto**.

Pericoli e avvertimenti

Pericolo

Il testo evidenziato con  **Pericolo** indica il rischio di possibili lesioni mortali. La mancata osservanza delle istruzioni fornite può causare un rischio mortale.

Avvertenza

Il testo evidenziato con  **Avvertenza** indica il rischio di possibili incidenti o lesioni. La mancata osservanza delle istruzioni fornite può causare lesioni.

Attenzione

Il testo evidenziato con **Attenzione** indica la possibilità per il veicolo di subire danni. La mancata osservanza delle istruzioni fornite può causare danni al veicolo.

Simboli

I riferimenti alle pagine sono indicati dal simbolo ⇨. Il simbolo ⇨ significa "vedi pag."

Buon viaggio.

Adam Opel AG

In breve

Informazioni iniziali sulla guida

Sbloccaggio del veicolo

Sbloccaggio con la chiave

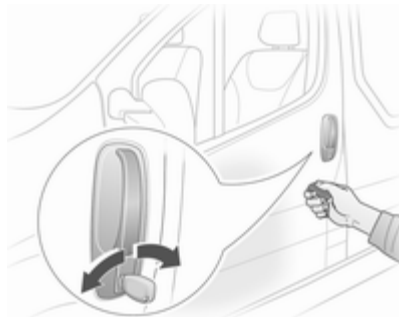

Ruotare la chiave nella serratura della portiera del conducente. Aprire le portiere tirando la rispettiva maniglia.

Sbloccaggio portiere con telecomando



Premere il pulsante  (o premere e mantenere premuto) per sbloccare il veicolo.

Telecomando ⇨ 19, chiusura centralizzata ⇨ 21, vano di carico ⇨ 26.

Regolazione dei sedili

Posizionamento dei sedili



Tirare la maniglia, spostare il sedile, rilasciare la maniglia.

Posizione dei sedili ⇨ 34, regolazione dei sedili ⇨ 35.

⚠ Pericolo

Non sedersi a una distanza dal volante inferiore a 25 cm per consentire un eventuale funzionamento dell'airbag in condizioni di sicurezza.

Schienali dei sedili

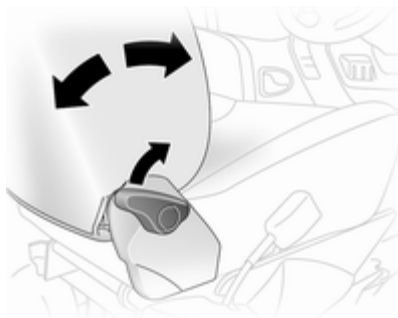

Tirare la leva, regolare l'inclinazione dello schienale e rilasciare la leva. Il sedile deve scattare in posizione. Non appoggiarsi allo schienale durante la regolazione.

Posizione dei sedili ⇨ 34, regolazione dei sedili ⇨ 35.

Altezza del sedile

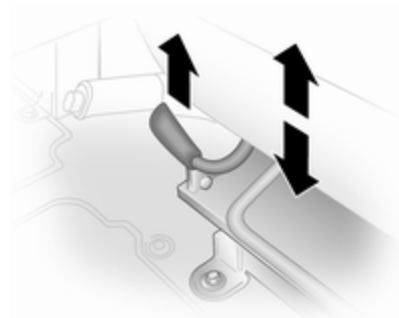

Solleverla la leva e regolare il proprio peso in modo da sollevare o abbassare il sedile.

Posizione dei sedili ⇨ 34, regolazione dei sedili ⇨ 35.

Regolazione dei poggiatesta

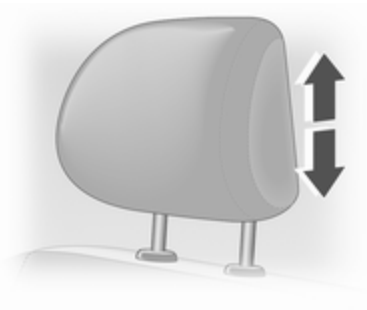

Alzare o abbassare il poggiatesta secondo necessità.

Poggiatesta ⇨ 33.

Cintura di sicurezza



Estrarre la cintura di sicurezza e allacciare la fibbia. La cintura di sicurezza non deve essere attorcigliata e deve aderire bene al corpo. Lo schienale non deve essere eccessivamente inclinato all'indietro (inclinazione massima consigliata 25° circa).

Per sganciare la cintura, premere il pulsante rosso sulla fibbia della cintura.

Posizione dei sedili ⇨ 34, cinture di sicurezza ⇨ 40, sistema airbag ⇨ 44.

Regolazione degli specchietti

Specchietto retrovisore interno

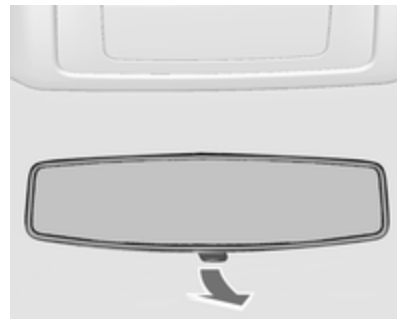

Per ridurre l'abbagliamento, agire sulla leva nella parte inferiore del corpo dello specchietto.

Specchietto retrovisore interno ⇨ 30.

Specchietti retrovisori esterni

Regolazione manuale

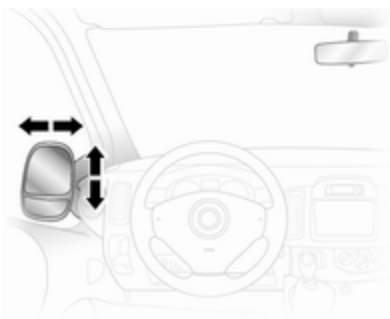

Regolare lo specchietto secondo necessità.

Specchietti retrovisori esterni ⇨ 29.

Regolazione elettrica



Selezionare lo specchietto retrovisore esterno desiderato e regolarne la posizione.

Specchietti retrovisori esterni convessi ⇨ 29, regolazione elettrica ⇨ 29, specchietti retrovisori esterni ripiegabili ⇨ 30, specchietti retrovisori esterni riscaldati ⇨ 30.

Regolazione del volante

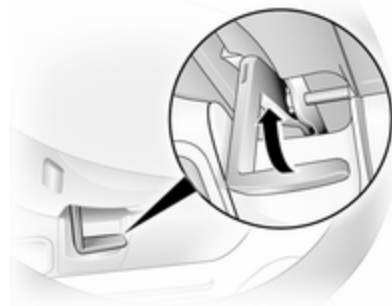

Sbloccare la leva, regolare la posizione del volante, quindi riportare la leva in posizione iniziale e accertarsi che sia completamente bloccata.

Effettuare la regolazione del volante solo a veicolo fermo e bloccasterzo disinserito.

Sistema airbag ⇨ 44, posizioni dell'interruttore di accensione ⇨ 95.

Panoramica del quadro strumenti

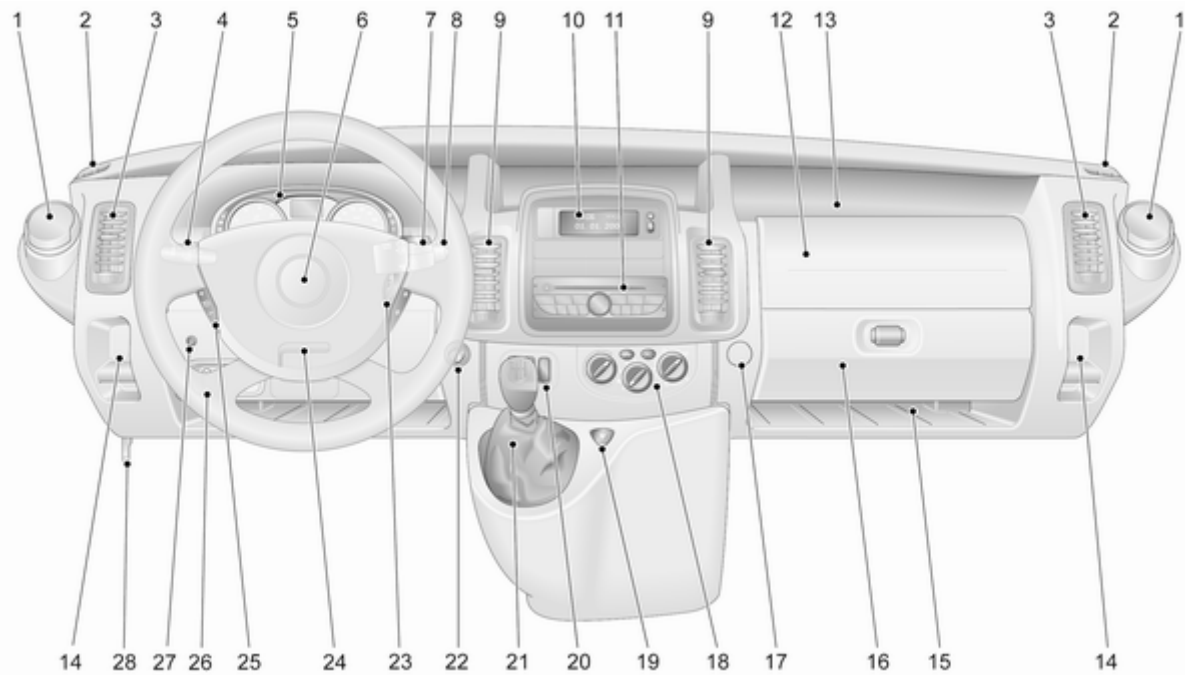



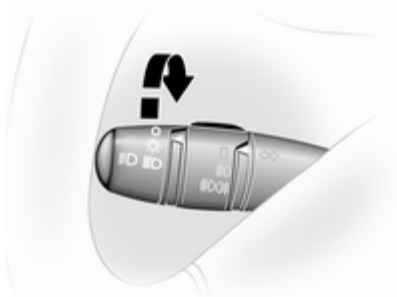

1 Posacenere 65	7 Comandi sul piantone dello sterzo 61	Lunotto termico 32
Portabibite 56	8 Tergicristallo, sistema di lavaggio del parabrezza 61	Cambio manuale automatizzato, modalità Winter e Laden 100
Scatola portafusibili 131	Tergilunotto, sistema lavalunotto 62	Controllo automatico della velocità di crociera e limitatore di velocità 106
2 Bocchette dell'aria fisse 92	Computer di bordo 77	21 Leva del cambio, cambio manuale 98
3 Bocchette di ventilazione laterali 91	9 Bocchette di ventilazione centrali 91	Cambio manuale automatizzato 98
4 Interruttore dei fari 79	10 Visualizzatore a triplice funzione 75	22 Presa di corrente 64
Retronebbia 81	11 Tachigrafo 91	Accendisigari 64
Fendinebbia 81	12 Airbag lato passeggero 44	23 Interruttore di accensione con bloccasterzo 95
Illuminazione all'uscita 83	13 Vano di stivaggio 55	24 Regolazione del volante 60
Segnali di svolta e di cambio della corsia di marcia 81	14 Portamonete 55	25 Comandi al volante 60
Luci di posizione 79	15 Vano di stivaggio 55	Controllo automatico della velocità di crociera 106
Avvisatore ottico, anabbaglianti e abbaglianti ... 80	16 Cassettino portaoggetti 55	26 Sensori di parcheggio ad ultrasuoni 109
5 Strumenti 65	17 Gancio multiuso 10	Regolazione profondità luci . 80
Driver Information Centre 74	18 Sistema di climatizzazione 84	
Display del cambio 68	19 Segnalatori di emergenza 81	
6 Avvisatore acustico 61	20 Chiusura centralizzata 21	
Airbag del conducente 44	Specchietti retrovisori esterni termici 30	

Programma elettronico di stabilità (ESP)	105
Sistema di controllo della trazione	104
27 Riscaldatore ausiliario	87
28 Leva di sblocco del cofano .	117

Illuminazione esterna



Ruotare l'interruttore dei fari

- O** = Spento
-  = Luci di posizione
-  = Fari
-  = Fendinebbia
-  = Fendinebbia e retronebbia

Illuminazione ⇨ 79, controllo automatico delle luci ⇨ 79, segnalatore fari ⇨ 76.

Fendinebbia e retronebbia



Ruotare l'interruttore dei fari

-  = Fendinebbia
-  = Fendinebbia e retronebbia

Avvisatore ottico, abbaglianti e anabbaglianti

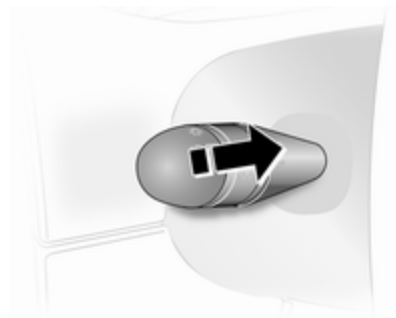

Tirare la leva.

Abbaglianti ⇨ 80, avvisatore ottico
⇨ 80.

Segnali di svolta e di cambio della corsia di marcia

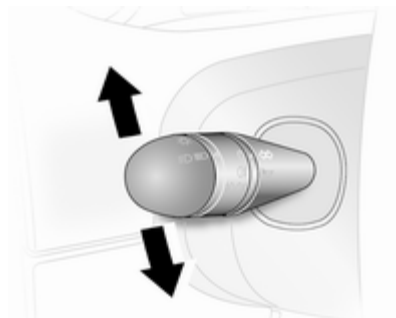

Leva = indicatore di direzione
verso l'alto destro

Leva = indicatore di direzione si-
verso il nistro
basso

Indicatori di direzione ⇨ 81.

Segnalatori di emergenza



Inserimento con il pulsante ▲.

Segnalatori di emergenza ⇨ 81.

Avvisatore acustico

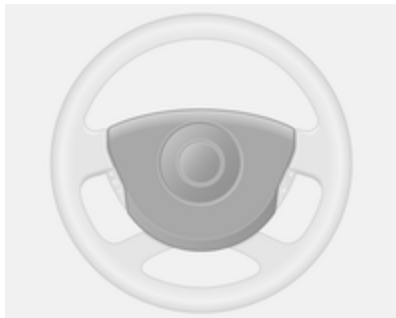

Premere .

Sistemi tergilavacrystalli

Tergicristalli

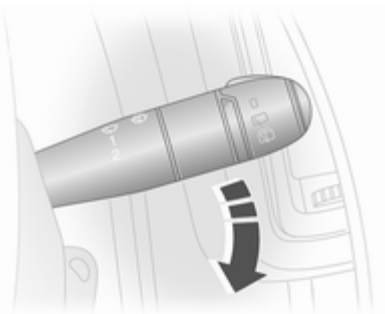

-  = intermittenza
- 1** = lento
- 2** = veloce

Tergicristallo ⇨ 61, sostituzione della spazzola tergicristallo ⇨ 125.

Sistemi lavacrystalli e lavafari

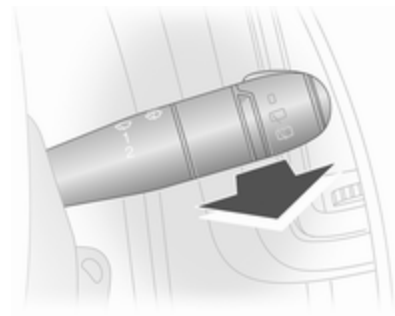

Tirare la leva.



- Azione = il tergicristallo effettua breve una passata
- Azione = il tergicristallo effettua al-lunga cune passate e il liquido di lavaggio viene spruz-zato sul tergicristallo

Sistema lavacrystalli e lavafari
⇨ 61, sostituzione delle spazzole dei tergicristalli ⇨ 125, liquido di la-vaggio ⇨ 122.

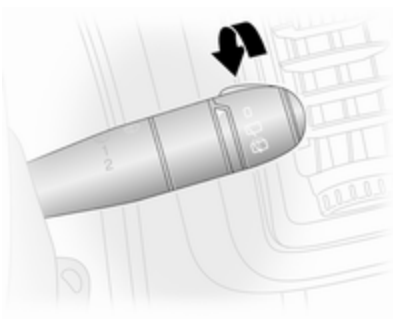
Sistema tergilavalunotto



Ruotare la leva.

- 0 = spento
-  = tergicristallo
-  = lavaggio

Sistema tergilavalunotto ⇨ 62, Sostituzione della spazzola tergicristalli ⇨ 125, Liquido di lavaggio ⇨ 122.

Climatizzatore

Lunotto termico, specchietti retrovisori esterni termici



Il riscaldamento si aziona premendo il pulsante .

Specchietti retrovisori riscaldati ⇨ 30, lunotto termico ⇨ 32.

Sbrinamento e disappannamento dei cristalli



Distribuzione dell'aria su .

Impostare il comando della temperatura al livello più caldo.

Regolare la velocità della ventola al livello massimo.

Raffreddamento **AC** acceso.

Lunotto termico  acceso.

Sistema di climatizzazione ⇨ 84.

Cambio

Cambio manuale

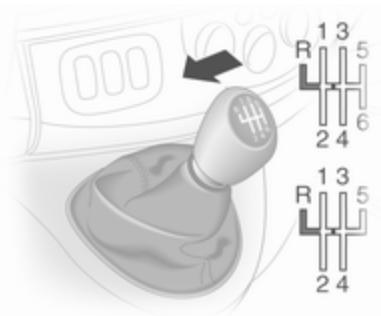

Retromarcia: con il veicolo fermo, attendere 3 secondi premendo il pedale della frizione, quindi sollevare il collare sulla leva del cambio e innestare la marcia.

Se la marcia non si inserisce, portare la leva selettoria in posizione di folle, rilasciare il pedale della frizione e premerlo nuovamente; ripetere quindi la selezione della marcia.

Cambio manuale ⇨ 98.

Cambio manuale automatizzato

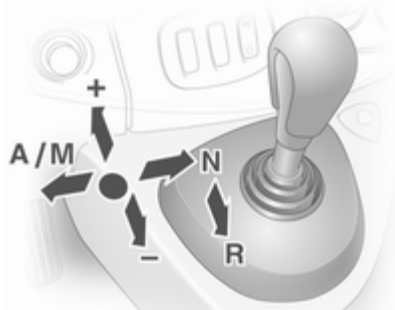

- N** = folle
- = marcia
- +** = marcia superiore
- = marcia inferiore
- A/M** = passaggio tra modalità Automatica e Manuale
- R** = retromarcia

Cambio manuale automatizzato
⇨ 98.

Avviamento

Prima di mettersi in marcia, controllare

- pressione e condizioni dei pneumatici ⇨ 134, ⇨ 165;
- livello dell'olio motore e livelli dei fluidi ⇨ 118;
- corretto funzionamento di finestrini, specchietti, luci esterne e luci della targa e assenza di sporco, neve e ghiaccio dagli stessi;
- posizione corretta di specchietti, sedili e cinture di sicurezza ⇨ 29, ⇨ 34, ⇨ 41;
- corretto funzionamento dei freni a velocità ridotta, in particolare se i freni sono bagnati.

Avviamento del motore

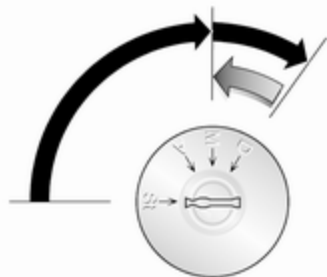

- Portare la chiave su **A**
- ruotare leggermente il volante per sbloccarlo
- azionare il freno e la frizione
- non premere il pedale dell'acceleratore
- motori diesel: portare la chiave di accensione su **M** per effettuare il preriscaldamento e attendere che la spia  nel Driver Information Centre si spenga.
- portare brevemente la chiave su **D** e rilasciarla.

Avviamento del motore ⇨ 95.

Parcheggio

- Durante l'inserimento del freno di stazionamento non premere mai il pulsante di sblocco. Se il veicolo viene parcheggiato in salita o in discesa, tirare il freno di stazionamento quanto più possibile. Premere contemporaneamente il pedale del freno per ridurre lo sforzo necessario per tirare il freno di stazionamento.
- Spegner il motore. Portare la chiave di accensione su **St** ed estrarla. Ruotare il volante fino ad avvertire lo scatto di inserimento del bloccasterzo.
- Se il veicolo è parcheggiato su una superficie piana o in salita, disinserire l'accensione solo dopo aver innestato la prima marcia. Inoltre, in salita, girare le ruote anteriori nella direzione opposta rispetto al cordolo del marciapiede.
Se il veicolo è parcheggiato in discesa, disinserire l'accensione solo dopo aver innestato la retromarcia.

Inoltre, girare le ruote anteriori verso il cordolo del marciapiede.

- Chiudere e bloccare il veicolo ed attivare l'impianto di allarme anti-furto ⇨ 27 premendo il pulsante  sul telecomando.
- Non parcheggiare il veicolo su superfici facilmente infiammabili, in quanto le temperature elevate dell'impianto di scarico potrebbero causare la combustione della superficie.
- Chiudere i finestrini.
- Le ventole di raffreddamento del motore potrebbero continuare a funzionare anche a motore spento ⇨ 117.
- Al fine di proteggere il turbocompressore, dopo aver viaggiato ad un regime di giri del motore elevato o con elevati carichi del motore, far girare brevemente il motore a carico ridotto o in folle per circa 30 secondi prima di spegnerlo.

Chiavi, serrature ⇨ 19.

Inattività della vettura ⇨ 116.

Chiavi, portiere e finestrini

Chiavi, serrature	19
Portiere	25
Sicurezza del veicolo	27
Specchietti esterni	29
Specchietti interni	30
Finestrini	31

Chiavi, serrature

Chiavi

Chiavi di ricambio

Il codice della chiave è indicato sulla chiave stessa o su un'etichetta staccabile.

Per ordinare una chiave di ricambio è necessario fornire il codice della chiave, in quanto è un componente del dispositivo elettronico di bloccaggio motore.

Serrature ⇨ 145.

Car Pass

Il Car Pass contiene dati relativi alla sicurezza del veicolo e deve pertanto essere conservato in un luogo sicuro.

Tali dati del veicolo sono necessari per poter eseguire determinate operazioni di officina.

Telecomando



Serve per azionare:

- Chiusura centralizzata
- Sistema di bloccaggio antifurto
- Impianto di allarme antifurto

In base al modello, il veicolo può utilizzare un telecomando a 2 tasti o a 3 tasti.

Il telecomando ha un raggio d'azione di circa 5 metri. Ma potrebbe essere limitato da influssi esterni. Il funzionamento viene confermato dai segnalatori di emergenza.

Maneggiare il telecomando con cura, proteggerlo dall'umidità e dalle temperature elevate e non azionarlo inutilmente.

Guasto

Se il telecomando non agisce sulla chiusura centralizzata, le cause potrebbero essere le seguenti:

- superamento del raggio d'azione
- batteria scarica
- azionamento frequente e ripetuto del telecomando al di fuori del raggio d'azione, che richiede la riprogrammazione da parte di un'officina
- interferenza da onde radio di potenza superiore provenienti da altre fonti

Sbloccaggio ⇨ 21.

Sostituzione della batteria del telecomando

Sostituire la batteria non appena il raggio d'azione del telecomando inizia a ridursi.



Le batterie non devono essere smaltite con i rifiuti domestici, ma presso gli appositi centri di raccolta e riciclaggio.

Telecomando a 2 tasti

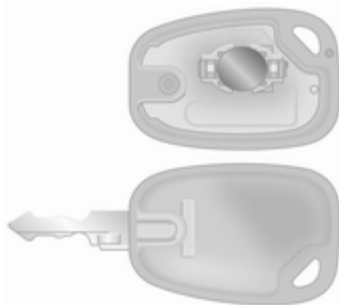

Per aprire il telecomando, inserire una moneta nell'asola e ruotare.

Sostituire la batteria (del tipo CR 2016) prestando attenzione alla posizione di montaggio.

Richiudere i due gusci del telecomando verificando che si incastrino correttamente.

Telecomando a 3 tasti



Per aprire il telecomando, rimuovere la vite e inserire una moneta nell'asola e ruotare.

Sostituire la batteria (del tipo CR 2016) prestando attenzione alla posizione di montaggio.

Richiudere i due gusci del telecomando verificando che si incastrino correttamente.

Rimettere e serrare la vite.

Chiusura centralizzata

Sblocca e blocca le portiere anteriori, le portiere laterali scorrevoli, il vano di carico e lo sportellino del rifornimento carburante.

Con il telecomando a 3 tasti, le portiere anteriori e laterali scorrevoli/il vano di carico possono essere sbloccati e bloccati separatamente.

Per motivi di sicurezza, è impossibile bloccare il veicolo se la chiave è inserita.

Sbloccaggio portiere del veicolo



Sbloccaggio con la chiave

Girare la chiave nella serratura della portiera del conducente verso la parte anteriore del veicolo.

Sbloccaggio portiere con il telecomando a 2 tasti





A seconda della configurazione del veicolo:





- Premere il pulsante : Tutte le portiere e il vano di carico sono sbloccati.
- Premere il tasto  una volta per sbloccare le portiere anteriori e premere  due volte per sbloccare tutte le portiere e il vano di carico.

Sbloccaggio portiere con il telecomando a 3 tasti



A seconda della configurazione del veicolo:

- Premere il pulsante : Le portiere anteriori sono sbloccate. Tenere premuto il pulsante : Tutte le portiere e il vano di carico sono sbloccati.

- Premere il pulsante : Le portiere anteriori e le portiere laterali scorrevoli sono sbloccate. Tenere premuto il pulsante : Tutte le portiere e il vano di carico sono sbloccati.
- Premere il pulsante : Solo la portiera del conducente è sbloccata. Tenere premuto : Tutte le portiere e il vano di carico sono sbloccati.

Se nessuna portiera viene aperta entro 30 secondi circa dopo aver sbloccato le portiere, le portiere vengono automaticamente ribloccate.

Bloccaggio delle portiere del veicolo

Chiudere le portiere, il vano di carico e lo sportellino del carburante. Se una portiera non è chiusa correttamente, la chiusura centralizzata non funziona.



Bloccaggio portiere con chiave

Girare la chiave nella serratura della portiera del conducente verso la parte posteriore del veicolo.

Bloccaggio portiere con il telecomando a 2 tasti



A seconda della configurazione del veicolo:



- Premere brevemente il tasto : Tutte le portiere e il vano di carico sono bloccati.
- Premere il tasto  una volta per bloccare le portiere anteriori e premere  due volte per bloccare tutte le portiere e il vano di carico.

Bloccaggio portiere con il telecomando a 3 tasti



Premere brevemente il tasto : Tutte le portiere e il vano di carico sono bloccati.

Avviso

Dove presente, il controllo mediante allarme del vano passeggeri  27 viene disattivato premendo e mantenendo premuto il tasto  (conferma mediante segnale acustico).





Se fatto involontariamente, sbloccare nuovamente le portiere e premere brevemente il tasto  per bloccare la chiusura del veicolo.

Vano di carico

Bloccaggio e sbloccaggio del vano di carico con telecomando a 2 tasti





A seconda della configurazione del veicolo:

- Premere una volta il tasto  o : Il vano di carico è bloccato o sbloccato.
- Premere due volte il tasto  o : Il vano di carico è bloccato o sbloccato.

Bloccaggio e sbloccaggio del vano di carico con telecomando a 3 tasti



A seconda della configurazione del veicolo:



- Premere il pulsante : Il vano di carico è bloccato o sbloccato.
- Premere il pulsante : Il vano di carico e le portiere laterali scorrevoli sono bloccati o sbloccati.

Interruttore della chiusura centralizzata

Bloccaggio/sbloccaggio portiere, vano di carico e sportellino del carburante dall'abitacolo.



Premere l'interruttore:

-  = bloccaggio
-  = sbloccaggio

Serrature isolate

Alcuni modelli hanno il vano di carico dotato di serrature isolate per garantire un livello maggiore di sicurezza.

Con le serrature delle portiere a battente, mentre le portiere possono essere bloccate e sbloccate usando il telecomando, il vano di carico deve essere aperto manualmente ruotando la chiave nella serratura.

Bloccaggio automatico

Bloccaggio automatico dopo l'avviamento

Questa funzione di sicurezza può essere configurata per bloccare automaticamente le porte, il vano di carico e lo sportellino del carburante non appena il veicolo inizia la marcia.

Attivazione

Con il quadro acceso, premere e mantenere premuto  sull'interruttore della chiusura centralizzata per circa 5 secondi. Un segnale acustico conferma l'attivazione.

Disattivazione

Con il quadro acceso, premere e mantenere premuto  sull'interruttore della chiusura centralizzata per circa 5 secondi. Un segnale acustico conferma la disattivazione.

Sicure per bambini



Avvertenza

Azionare la sicura per bambini quando i sedili posteriori sono occupati da bambini.

La sicura per bambini della porta scorrevole si trova sul bordo posteriore della porta stessa.

Portare la sicura per bambini in posizione orizzontale usando una chiave o un cacciavite adatto. La portiera

non può essere aperta dall'interno. Per disattivare la sicura per bambini, portarla in posizione verticale.

Portiere

Porta scorrevole



Verificare che la porta laterale sia completamente chiusa e bloccata prima di mettersi in marcia.

La porta può essere bloccata dall'interno tramite l'apposito interruttore.

Porte posteriori

Tirare la maniglia esterna per aprire la porta posteriore sinistra. Per aprire la porta dall'interno, tirare la maniglia interna.

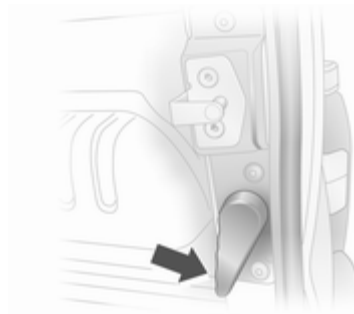

Per aprire la porta posteriore destra è necessario sbloccarla tramite la leva.

⚠Avvertenza

Le luci posteriori possono non essere visibili se le portiere posteriori sono aperte e il veicolo è parcheggiato sul bordo della strada.

Rendere visibile il veicolo ai conducenti degli altri veicoli utilizzando il triangolo di emergenza o altri dispositivi specificati nelle norme di regolazione stradale.



Le porte sono tenute aperte a 90° dai relativi fermaporta. Per aprire maggiormente le porte o posizionarle a 180°, tirare le maniglie di sblocco e portarle nella posizione desiderata.

⚠Avvertenza

Verificare che le porte siano fissate se completamente aperte.

Le porte aperte potrebbero sbattere in caso di vento!

La porta posteriore destra deve essere sempre chiusa prima di quella sinistra.

Vano di carico

Portellone posteriore

Apertura



Dopo aver effettuato lo sbloccaggio delle portiere con il telecomando, premere il pulsante del portellone e aprire completamente il portellone.

Il portellone posteriore può essere aperto anche dall'interno premendo verso il basso il dispositivo di sgancio del portellone stesso.

Aviso

In climi molto freddi, l'ausilio di apertura fornito dai montanti idraulici del portellone può essere ridotto.

Chiusura centralizzata ⇨ 21.

Chiusura

Chiudere il portellone posteriore utilizzando la cinghia interna. Verificare che il portellone sia completamente chiuso.

Chiusura centralizzata ⇨ 21.

Indicazioni generali sull'uso del portellone

⚠ Avvertenza

Non viaggiare con il portellone posteriore aperto o socchiuso, per esempio per trasportare oggetti voluminosi, altrimenti i gas di scarico tossici potrebbero entrare nell'abitacolo.

Attenzione

Controllare che ci sia spazio sufficiente sopra e dietro (almeno 2,15 m) durante l'apertura del portellone.

Sicurezza del veicolo

Sistema di bloccaggio antifurto

⚠ Avvertenza

Non utilizzare il sistema se vi sono persone all'interno del veicolo, in quanto le portiere non possono essere sbloccate dall'interno.

Il sistema blocca tutte le portiere e il portellone posteriore.

Per poter essere attivato è necessario che tutte le portiere e il portellone posteriori siano chiusi.

Avviso

Il sistema di bloccaggio antifurto non può essere attivato quando le quattro frecce o le luci laterali sono accese.

L'attivazione e la disattivazione non sono possibili con l'interruttore della chiusura centralizzata.

Attivazione



Premere il tasto  due volte.

- oppure -

Girare la chiave nella serratura del lato guida verso la parte posteriore del veicolo per due volte.

Disattivazione

Sbloccare le portiere con la chiave o il tasto  sul telecomando.

Impianto di allarme antifurto

L'impianto di allarme antifurto viene azionato in combinazione con l'impianto di chiusura centralizzata.

Esso controlla:

- Portiere, portellone, cofano;
- Abitacolo;
- Vano di carico;
- Inclinazione del veicolo, per esempio se viene sollevato;
- Accensione;
- Interruzione dell'alimentazione della sirena di allarme.

Attivazione

Tutte le portiere e il cofano devono essere chiusi.



Premere il tasto  per attivare il sistema antifurto. Le quattro frecce di emergenza lampeggiano due volte per confermare l'attivazione.

Se le quattro frecce di emergenza non lampeggiano all'attivazione, significa che una portiera/il cofano non è chiusa/chiuso correttamente.

Disattivazione

Lo sbloccaggio delle portiere del veicolo o l'accensione del quadro disattivano l'impianto d'allarme antifurto. Le quattro frecce di emergenza lampeggiano una volta per confermare la disattivazione.

Avviso

Se è scattato l'allarme, sbloccare il veicolo con la chiave non arresterà la sirena. Per arrestare la sirena, accendere il quadro. Le quattro frecce non lampeggeranno alla disattivazione se l'allarme è scattato.

Attivazione senza il controllo dell'abitacolo

Disinserire il controllo dell'abitacolo se, ad esempio, sono presenti animali a bordo oppure se è stata impostato l'avvio temporizzato o telecomandato del riscaldatore ausiliario  87.



Premere e mantenere premuto il tasto ; si udirà un segnale acustico di conferma.

Lo stato permarrà fino allo sblocco delle portiere.

Allarme

Una volta scattato, l'allarme viene emesso da un avvisatore acustico separato alimentato a batteria, e contemporaneamente lampeggiano le luci di emergenza. Il numero e la durata dell'allarme è stabilito dalla legge.

Se la batteria del veicolo è scollegata o la sua alimentazione di corrente interrotta, scatterà la sirena dell'allarme. Prima disattivare l'impianto di allarme antifurto se la batteria del veicolo deve essere scollegata.

Per silenziare la sirena dell'allarme (se scattato) e pertanto disattivare l'impianto d'allarme antifurto, ricollegare la batteria del veicolo e sbloccare le portiere del veicolo con il tasto  del telecomando (o accendere il quadro).

Dispositivo elettronico di bloccaggio motore

Il sistema fa parte dell'interruttore di accensione e controlla se il veicolo può essere avviato con la chiave in uso.

Il dispositivo elettronico di bloccaggio motore si attiva automaticamente dopo aver estratto la chiave dall'interruttore di accensione o persino se la chiave è inserita a motore spento.

Se il motore non si avvia, disinserire l'accensione, estrarre la chiave, attendere 2 secondi circa e ripetere la procedura di avviamento. Se il motore ancora non si avvia, provare ad avviarlo con la chiave di riserva e rivolgersi ad un'officina.

Avviso

Il dispositivo elettronico di bloccaggio motore non blocca le portiere. Ricordare pertanto di completare il bloccaggio e di attivare l'impianto di allarme antifurto prima di lasciare la vettura ↻ 21, ↻ 27.

Specchietti esterni

Forma convessa

Lo specchietto esterno convesso contiene un'area asferica e riduce gli angoli ciechi. La forma dello specchietto fa apparire gli oggetti più piccoli, cosa che può compromettere la capacità di valutare le distanze.

Regolazione manuale

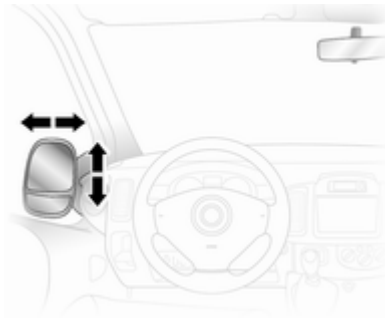

Regolare gli specchietti secondo necessità.

Gli specchietti inferiori non sono regolabili.

Regolazione elettrica



Selezionare lo specchietto esterno interessato spostando il comando a sinistra o destra, quindi orientare lo specchietto girando il comando.

Nessuno specchietto è selezionato quando il comando si trova in posizione centrale.

Gli specchietti inferiori non sono regolabili.

Specchietti ripiegabili

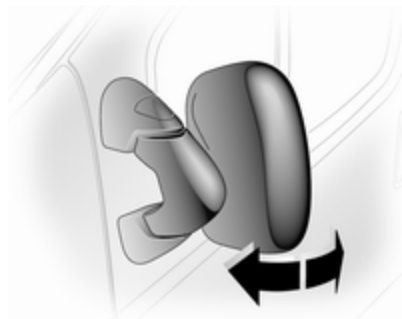

Per la sicurezza dei pedoni, gli specchietti retrovisori esterni fuoriescono dalla normale posizione di montaggio se vengono colpiti con forza sufficiente. Per riposizionare lo specchietto è sufficiente esercitare una leggera pressione sul corpo dello stesso.

Specchietti termici



Il riscaldamento degli specchietti si attiva premendo il pulsante .

Il riscaldamento funziona con il motore acceso. Si disinserisce automaticamente dopo un breve periodo.

Sistema di comando del climatizzatore ➔ 84.

Specchietti interni

Antiabbagliamento manuale

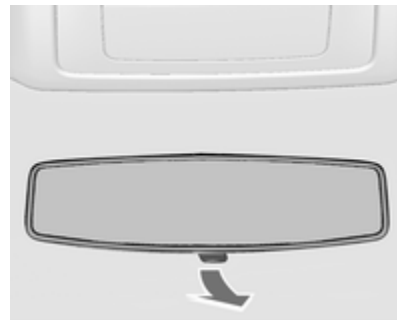

Per ridurre l'abbagliamento, agire sulla leva nella parte inferiore del corpo dello specchietto.

Finestrini

Parabrezza

Parabrezza termoriflettente

Il parabrezza termoriflettente è dotato di un rivestimento che riflette le radiazioni solari. Anche i segnali dati, ad es. dalle stazioni di pedaggio, potrebbero essere riflessi.

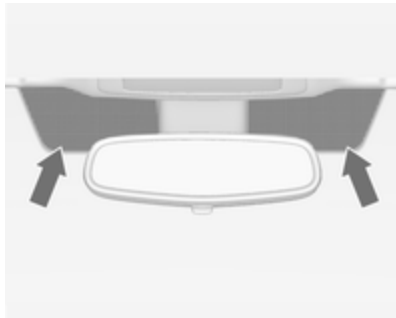

Le aree contrassegnate del parabrezza non sono ricoperte dal rivestimento. I dispositivi per la registrazione elettronica dei dati e il pagamento dei pedaggi devono essere ap-

plicati in queste aree. In caso contrario, si potrebbero verificare malfunzionamenti nella registrazione dei dati.

Adesivi parabrezza

Non applicare adesivi come adesivi autostradali o simili sul parabrezza nell'area dello specchietto interno.

Finestrini ad azionamento manuale

I finestrini delle portiere possono essere aperti o chiusi con le apposite manovelle.

Alzacristalli elettrici

⚠ Avvertenza

Prestare attenzione durante il funzionamento degli alzacristalli elettrici: comporta infatti il rischio di lesioni, soprattutto per i bambini.

Durante la chiusura dei finestrini, controllare che nulla rimanga incastrato tra di essi durante il loro movimento.

Gli alzacristalli funzionano con l'accensione inserita.



Azionare l'interruttore del finestrino desiderato, premendolo per abbassare il finestrino o tirandolo per sollevarlo.

Per i veicoli con funzionalità automatica, tirare o premere nuovamente l'interruttore per arrestare il movimento del finestrino.

In caso di problemi di chiusura dovuti alla presenza di ghiaccio o problemi analoghi, azionare più volte l'interruttore per chiudere il finestrino a intervalli.

Finestrini posteriori

Finestrini laterali scorrevoli

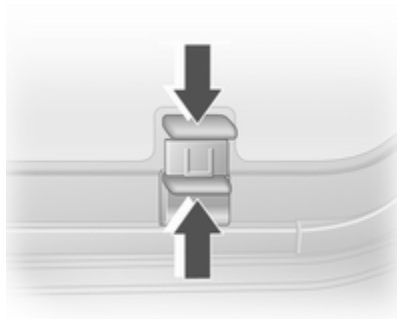

Per aprire, tirare il fermo verso l'alto.

Per chiudere, tirare il fermo verso l'alto e chiudere il finestrino fino ad udire lo scatto.

Aviso

Durante l'apertura o la chiusura dei finestrini, tenere il fermo sollevato per garantire uno spazio sufficiente al movimento.

Lunotto termico



Il riscaldamento degli specchietti si attiva premendo il pulsante .

Il riscaldamento rimane in funzione finché il motore è acceso, e viene disattivato automaticamente dopo breve tempo dallo spegnimento del motore.

Sistema di comando del climatizzatore ↪ 84.

Alette parasole

Le alette parasole possono essere abbassate o spostate di lato per proteggersi dall'abbagliamento.

Qualora le alette parasole siano provviste di specchietti di cortesia integrati, durante la guida è consigliabile chiudere i coprispecchietti.

Sedili, sistemi di sicurezza

Poggiatesta	33
Sedili anteriori	34
Sedili posteriori	37
Cinture di sicurezza	40
Sistema airbag	44
Sistemi di sicurezza per bambini .	47

Poggiatesta

Posizione

⚠ Avvertenza

I poggiatesta devono essere sempre posizionati in maniera corretta.

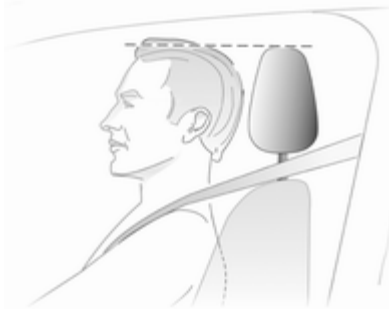

Il bordo superiore del poggiatesta dovrebbe trovarsi all'altezza della parte superiore della testa. Se questo non è possibile, nel caso di persone molto alte, regolare il poggiatesta alla posi-

zione più alta e per persone di bassa statura utilizzare la posizione più bassa possibile.

Regolazione

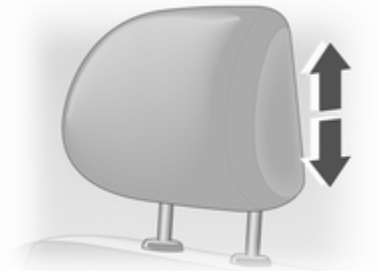

Sollevare o abbassare il poggiatesta.

Avviso

Al poggiatesta del passeggero anteriore è possibile applicare eventuali accessori omologati, ma solo a condizione che il relativo sedile non venga utilizzato.

Smontaggio dei poggiatesta

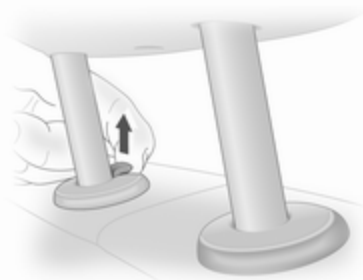

Per smontare i poggiatesta, tirare la linguetta ed estrarre il poggiatesta.

Riporre i poggiatesta nel vano di carico assicurandosi che non costituiscano un pericolo. Non utilizzare il veicolo senza poggiatesta se il sedile interessato è occupato.

Sedili anteriori

Posizione dei sedili

⚠ Avvertenza

I sedili devono essere sempre regolati correttamente.



- Sedersi tenendo il busto appoggiato il più possibile allo schienale. Regolare la distanza tra il sedile e i pedali in modo che le gambe rimangano leggermente piegate mentre

si premono i pedali. Portare il sedile del passeggero anteriore nella posizione più arretrata possibile.

- Sedersi tenendo le spalle appoggiate il più possibile allo schienale. Regolare l'inclinazione dello schienale in modo che sia possibile tenere le mani sul volante con le braccia leggermente piegate. Mantenere le spalle a contatto con lo schienale durante le manovre di sterzata. Non inclinare lo schienale eccessivamente all'indietro. Si consiglia un'inclinazione massima di circa 25°.
- Regolare il volante ⇨ 60.
- Regolare l'altezza del sedile ad un livello sufficiente da avere una buona visuale su tutti i lati del veicolo e su tutti gli strumenti e display. Tra la testa e il telaio del tetto dovrebbe rimanere uno spazio libero pari almeno a un palmo. Le gambe dovrebbero poggiare leggermente sul sedile senza esercitarvi un'eccessiva pressione.
- Regolare il poggiatesta ⇨ 33.

- Regolare l'altezza della cintura di sicurezza ⇨ 41.
- Regolare il supporto lombare in modo che sostenga naturalmente la colonna vertebrale ⇨ 35.

Regolazione dei sedili

⚠ Pericolo

Non sedersi a una distanza dal volante inferiore a 25 cm per consentire un eventuale funzionamento dell'airbag in condizioni di sicurezza.

⚠ Avvertenza

Non effettuare mai la regolazione del sedile durante la guida, poiché potrebbe spostarsi in maniera incontrollata.

Posizionamento dei sedili

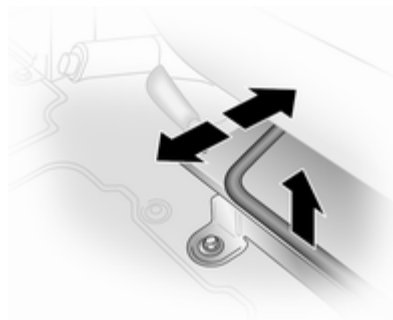

Tirare la maniglia, spostare il sedile, rilasciare la maniglia.

Schienali dei sedili

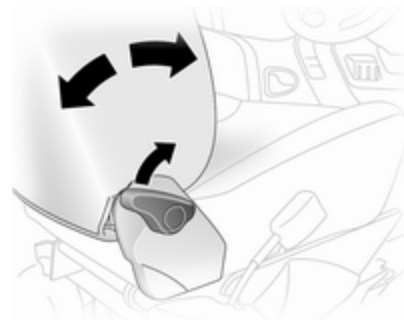

Tirare la leva, regolare l'inclinazione dello schienale e rilasciare la leva. Far scattare in sede lo schienale.

Non appoggiarsi allo schienale durante la regolazione.

Altezza del sedile

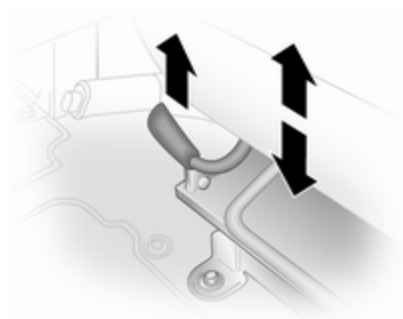

Sollevare la leva e regolare il proprio peso in modo da sollevare o abbassare il sedile.

Supporto lombare

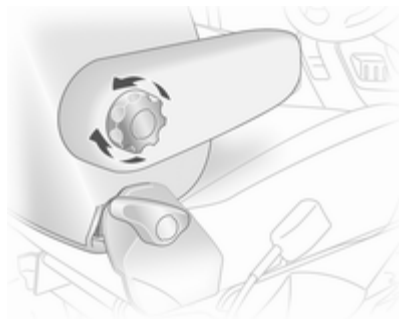

Ruotare la manopola per regolare il supporto lombare secondo necessità. La manopola consente di aumentare o diminuire il supporto lombare.

Bracciolo





Regolare il bracciolo secondo necessità.

- Sollevare il bracciolo a piccoli scatti fino a raggiungere l'altezza desiderata.
- Per riportare il bracciolo nella posizione iniziale, sollevarlo completamente prima di abbassarlo.

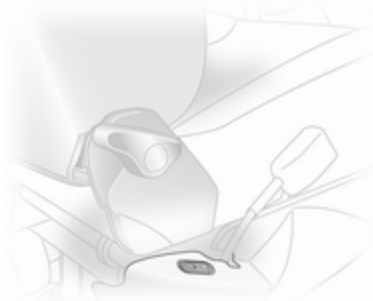
Riscaldamento



Premere il pulsante  del relativo sedile. Per spegnere il riscaldamento, premere nuovamente il pulsante .

Il riscaldamento dei sedili è comandato da un termostato e si disinserisce automaticamente al raggiungimento di una temperatura sufficiente.

La spia del pulsante è accesa quando il riscaldamento è inserito, non solo quando è attivo.

Un uso prolungato del riscaldamento al livello massimo non è consigliabile in presenza di persone dalla pelle sensibile.

Il riscaldamento dei sedili funziona a motore avviato.

Sedili posteriori

Sedili della seconda fila



Durante il ribaltamento o lo smontaggio del sedile posteriore, verificare che i braccioli siano ripiegati completamente verso l'alto.

Rimuovere anche la tasca laterale inferiore del sedile staccandola dai fissaggi.



Per riporre oggetti lunghi sotto i sedili, sganciare il coperchio centrale.

Accesso ai sedili posteriori



Per agevolare l'accesso ai sedili posteriori, ripiegare lo schienale in avanti. Se necessario, sganciare la cintura a doppio attacco dalle fibbie.

⚠ Avvertenza

Verificare che lo schienale ritorni in posizione corretta e le fibbie delle cinture di sicurezza si aggancino saldamente.

Come allacciare la cintura di sicurezza ⇨ 41.

Ripiegamento dei sedili

In alcuni varianti, la superficie del vano di carico può essere aumentata ripiegando i sedili posteriori.

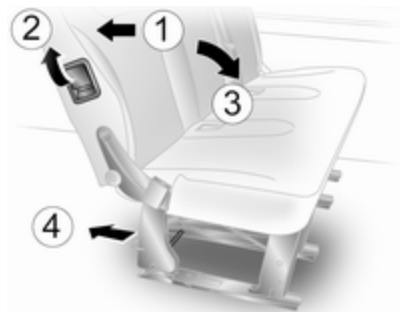

Smontare i poggiatesta ⇨ 33.

Spingere lo schienale del sedile all'indietro **1**, poi tirare la maniglia laterale per sbloccare **2**.

Piegare lo schienale in avanti sulla base del sedile **3**, se necessario sganciare le cinture di sicurezza a doppia chiusura dalle loro fibbie.

Tirare all'indietro le due barre di bloccaggio alla base posteriore del sedile per sganciarle **4**.

Sollevare e ripiegare tutto il sedile fino a battuta.

⚠Avvertenza

Procedere con cautela durante il ripiegamento del sedile e fare particolare attenzione alle parti in movimento. Controllare che il sedile sia saldo quando completamente ripiegato.

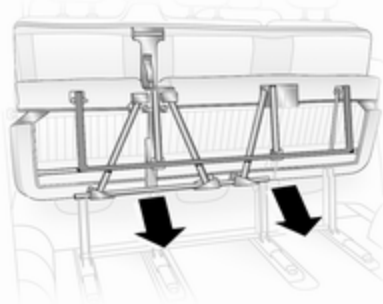

Per riportare il sedile in posizione originale, sostenere tutto il sedile e sganciare la barra tirandola verso se stessi.

Abbassare tutto il sedile gradualmente, consentendo anche l'abbassamento dei supporti posteriori. Ab-

bassare completamente il sedile, verificando che i supporti siano scattati in posizione corretta.

Sollevare lo schienale, rimontare i poggiatesta e reinserire le cinture di sicurezza.

Sedili posteriori smontabili

In alcuni varianti, la superficie del vano di carico può essere aumentata smontando i sedili posteriori.

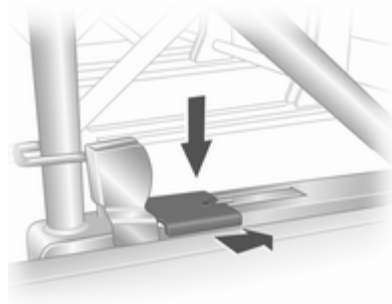

Per sganciare i sedili, premere e portare avanti il fermo sui supporti destro e sinistro del sedile.

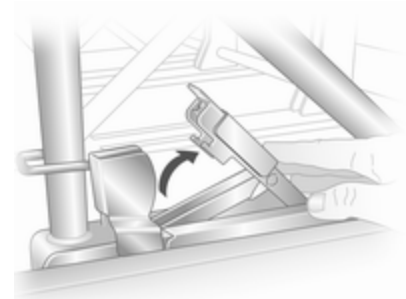

Con entrambi i fermi sollevati, spingere tutto il sedile all'indietro sganciandolo dai punti di ancoraggio del pavimento. Ora il sedile può essere rimosso.

Estrarre il sedile esclusivamente dalla porta scorrevole.

⚠ Avvertenza

I sedili smontabili sono pesanti!
Non rimuoverli da soli.

Durante il montaggio dei sedili, controllare che essi siano in posizione corretta sui punti di ancoraggio e che i fermi di fissaggio siano totalmente innestati.

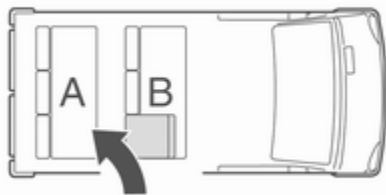

Quando si rimontano i sedili assicurarsi sempre che la fila con il sedile pieghevole di accesso **B** sia posizionata correttamente di fronte alla fila di sedili fissi **A**.

Cinture di sicurezza



Le cinture di sicurezza si bloccano in caso di accelerazioni o decelerazioni repentine, mantenendo gli occupanti del veicolo in posizione seduta. In questo modo il rischio di lesioni si riduce notevolmente.

⚠ Avvertenza

Allacciare sempre le cinture di sicurezza prima di partire.

In caso di incidente, le persone che non indossano la cintura di sicurezza mettono in pericolo sia gli altri passeggeri che loro stesse.

Le cinture di sicurezza sono previste per essere utilizzate da una sola persona alla volta. Sistema di sicurezza per bambini ⇨ 47.

Controllare periodicamente il corretto funzionamento di tutti i componenti del sistema delle cinture di sicurezza e verificare che non presentino danni.

Far sostituire gli eventuali componenti danneggiati. In seguito ad un incidente, rivolgersi ad un'officina per la sostituzione delle cinture di sicurezza e dei relativi pretensionatori attivati.

Avviso

Accertare che le cinture di sicurezza non vengano danneggiate da scarpe od oggetti affilati e che non si incastrino da qualche parte. Evitare eccesso di sporco all'interno degli avvolgitori delle cinture.

Segnalazione cintura di sicurezza non allacciata  ⇨ 70.

Limitatori di tensione delle cinture di sicurezza

Nei sedili anteriori, la pressione esercitata sul corpo degli occupanti viene ridotta grazie al rilascio graduale delle cinture durante un incidente.

Pretensionatori delle cinture di sicurezza

In caso di impatto frontale o tamponamento di una certa entità, le cinture di sicurezza anteriori vengono tese.

⚠ Avvertenza

Operazioni non conformi (quali la rimozione o l'installazione delle cinture di sicurezza) possono provocare l'attivazione dei pretensionatori delle cinture di sicurezza, con conseguente rischio di lesioni personali.

L'attivazione dei pretensionatori delle cinture di sicurezza viene segnalata dall'accensione in modalità fissa della spia  ⇨ 70.

Una volta attivati, i pretensionatori devono essere fatti sostituire da un'officina, in quanto si possono attivare una sola volta.

Avviso

Non montare o collocare accessori o altri oggetti che potrebbero interferire con il funzionamento dei pretensionatori delle cinture di sicurezza. Non apportare modifiche ai componenti dei pretensionatori delle cinture di sicurezza, in quanto ciò invalida l'omologazione del veicolo.

Cintura di sicurezza a tre punti di ancoraggio**Come allacciare la cintura di sicurezza**

Estrarre la cintura dal riavvolgitore, farla passare sul corpo, accertando che non sia attorcigliata, e inserire la linguetta di chiusura nella fibbia bloccandola in posizione. A intervalli regolari durante la marcia, tendere la fascia addominale agendo sulla fascia toracica.

Segnalazione cintura di sicurezza non allacciata ⇨ 70.

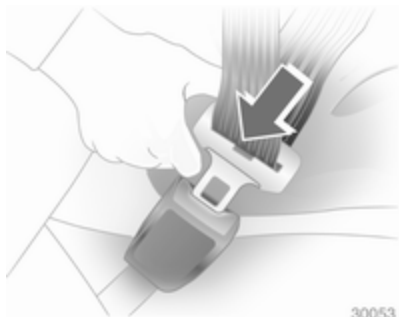

30053

Indumenti larghi o voluminosi impediscono alla cintura di aderire correttamente al corpo. Non collocare oggetti quali borse o telefoni cellulari tra la cintura e il proprio corpo.

⚠ Avvertenza

La cintura non deve poggiare su oggetti duri o fragili contenuti nelle tasche degli indumenti.

Regolazione altezza

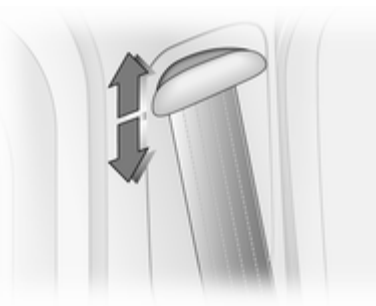

Abbassare o alzare il dispositivo di regolazione secondo necessità:

- Premere il tasto sul dispositivo di regolazione e poi far scorrere verso il basso.
- Tirare verso l'alto il dispositivo di regolazione senza premere il tasto.

Regolare l'altezza della cintura in modo che questa poggi sulla spalla, e non sul collo o sul braccio.

Non effettuare la regolazione durante la guida.

Rimozione



30054

Per sganciare la cintura, premere il pulsante rosso sulla fibbia della cintura.

Cinture di sicurezza sui sedili posteriori

Cintura a doppio attacco

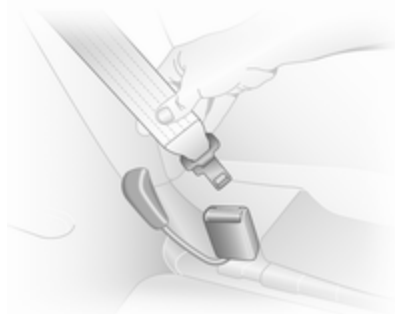

Prima di indossare la cintura, inserire la linguetta inferiore nella fibbia sulla parte esterna del sedile.

Ora la cintura di sicurezza può essere utilizzata come una normale cintura.

⚠ Avvertenza

Se la chiusura inferiore non è correttamente inserita, la cintura di sicurezza non fornirà una protezione adeguata in caso di incidente.

Quando si sgancia la cintura di sicurezza, sganciare prima sempre la fibbia centrale e poi quella laterale.

Estrarre sempre la linguetta inferiore dalla fibbia esterna prima di smontare i sedili dal veicolo o per agevolare l'accesso ai sedili posteriori.

Sedili della seconda fila ⇨ 37.

Uso della cintura di sicurezza in gravidanza



⚠ Avvertenza

La fascia addominale deve aderire al bacino nel punto più basso possibile, in modo da non esercitare pressione sull'addome.

Sistema airbag

Il sistema airbag è formato da diversi sistemi singoli, a seconda dell'equipaggiamento del veicolo.

Attivandosi, gli airbag si gonfiano in pochi millesimi di secondo, e si sgonfiano tanto rapidamente che spesso la loro presenza non viene neppure notata durante un incidente.

⚠ Avvertenza

Operazioni non conformi possono provocare l'attivazione esplosiva degli airbag, con conseguente rischio di lesioni personali.

Avviso

I sistemi airbag e l'elettronica di comando dei pretensionatori si trovano nella zona della consolle centrale. Non collocare oggetti magnetici in tale zona.

Non applicare adesivi, né coprire, la zona degli airbag.

Gli airbag sono concepiti per entrare in funzione una sola volta. Per la sostituzione degli airbag che si sono attivati, rivolgersi ad un'officina.

Non apportare modifiche ai componenti del sistema airbag, in quanto ciò invalida l'omologazione del veicolo.

In caso di attivazione degli airbag, fare sostituire volante, quadro strumenti, pannellature, guarnizioni delle portiere, maniglie e sedili da un'officina.

Durante il gonfiaggio degli airbag, i gas bollenti che fuoriescono possono causare ustioni.

Spia  dei sistemi airbag  70.

Sistema airbag frontale

Il sistema airbag anteriore è composto da un airbag nel volante e un airbag nel quadro strumenti sul lato passeggero. La presenza degli airbag viene segnalata dalla scritta **AIRBAG**.

Inoltre, sul lato del quadro strumenti è presente un'etichetta di avvertenza, visibile quando la portiera del passeggero anteriore è aperta o sull'aletta parasole del passeggero anteriore.

Il sistema airbag frontale viene attivato in caso di incidente di una certa gravità. L'accensione deve essere attivata.

Gonfiandosi, gli airbag attutiscono l'impatto e quindi riducono notevolmente il rischio di lesioni alla parte superiore del corpo e alla testa, per gli occupanti dei sedili anteriori.

⚠ Avvertenza

Il sistema airbag anteriore fornisce una protezione ottimale solo se il sedile è in posizione corretta  34.

Mantenere libera da qualsiasi ingombro la zona di gonfiaggio degli airbag.

Indossare e allacciare correttamente la cintura di sicurezza, in quanto solo così l'airbag è in grado di fornire un'adeguata protezione.

Sistema airbag laterale

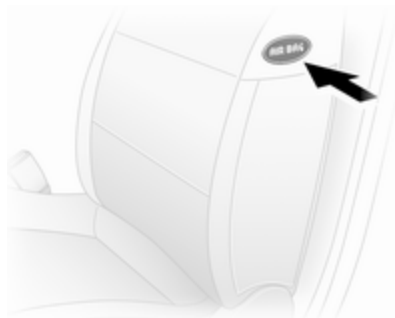

Il sistema airbag laterale è formato da due airbag, uno su ciascun bracciolo del sedile anteriore. La loro presenza viene segnalata dalla scritta **AIRBAG**.

Il sistema airbag laterale viene attivato in caso di incidente di una certa gravità. L'accensione deve essere attivata.

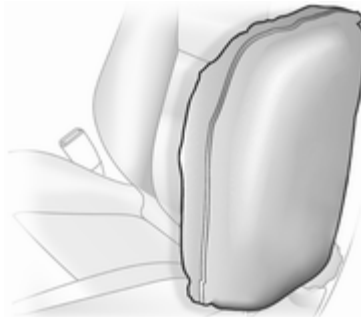

Gonfiandosi, gli airbag attutiscono l'impatto e quindi il rischio di lesioni alla parte superiore del corpo e alla zona pelvica, in caso di collisione laterale.

⚠ Avvertenza

Mantenere libera da qualsiasi ingombro la zona di gonfiaggio degli airbag.

Avviso

Utilizzare esclusivamente coprisedili omologati per il veicolo in questione. Prestare attenzione a non coprire gli airbag.

Sistema airbag a tendina



Il sistema airbag a tendina è composto da due airbag incorporati nel telaio del tetto, uno per lato. La loro presenza viene segnalata dalla scritta **AIRBAG** sul padiglione del tetto.

Gli airbag a tendina vengono attivati in caso di incidente di una certa gravità. L'accensione deve essere attivata.

Gonfiandosi, gli airbag attutiscono l'impatto e quindi il rischio di lesioni alla testa, in caso di collisione laterale.

⚠ Avvertenza

Mantenere libera da qualsiasi ingombro la zona di gonfiaggio degli airbag.

Disattivazione degli airbag

Se su uno dei sedili dei passeggeri deve essere montato un sistema di sicurezza per bambini, è necessario disattivare i sistemi airbag frontali e laterali del sedile del passeggero anteriore. Il sistema airbag a tendina, i pretensionatori delle cinture di sicurezza e tutti i sistemi airbag lato guida rimarranno attivi.



Il dispositivo di disattivazione degli airbag è segnalato da un'etichetta sul lato del cruscotto, visibile con la portiera del passeggero anteriore aperta.

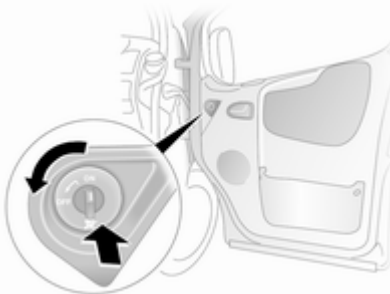

Gli airbag del passeggero anteriore sono disattivati tramite un interruttore sulla portiera del passeggero anteriore.

Con la portiera del passeggero anteriore aperta, premere l'interruttore e ruotarlo in senso antiorario in posizione **OFF**.

Gli airbag lato passeggero sono disattivati e non si gonfieranno in caso di urto. La spia  si accende in modalità fissa nel quadro strumenti. A questo punto è possibile montare un sistema di sicurezza in conformità con la tabella di montaggio ⇨ 49.



⚠ Pericolo

C'è il rischio di infortunio mortale per un bambino che sia seduto in un sistema di sicurezza per bambini sul sedile anteriore, quando viene attivato l'airbag.

C'è il rischio di infortunio mortale per un adulto che sia seduto sul sedile anteriore, quando l'airbag è disattivato.

Se la spia  non è accesa, gli airbag del passeggero anteriore si gonfieranno in caso di incidente.

Modificare lo stato solo dopo aver arrestato il veicolo e disinserito l'accensione. Lo stato permane fino alla successiva modifica.

Se le spie  e  sono accese contemporaneamente, significa che il sistema è difettoso. Rivolgersi ad un'officina.

Spia per la disattivazione degli airbag  70.

Sistemi di sicurezza per bambini

Consigliamo di utilizzare un sistema di sicurezza Opel per bambini specifico per questo veicolo.

Quando si impiega un sistema di sicurezza per bambini, osservare le seguenti istruzioni d'uso e di montaggio e quelle in dotazione del sistema di sicurezza stesso.

Rispettare sempre le normative locali e nazionali. In alcuni Paesi l'uso dei sistemi di sicurezza per bambini non è consentito su certi sedili.

Avvertenza

Se si usa un sistema di sicurezza per bambini sul sedile del passeggero anteriore, i sistemi airbag del sedile devono essere disattivati. In caso contrario, il bambino si troverebbe in serio pericolo, anche di vita, se gli airbag dovessero attivarsi.

Questo vale soprattutto per sistemi di sicurezza per bambini montati sul sedile del passeggero anteriore in senso inverso a quello di marcia.

Disattivazione dell'airbag  46.

Scelta del sistema più idoneo

I sedili posteriori rappresentano la posizione migliore per fissare un sistema di sicurezza per bambini.

I bambini devono viaggiare il più possibile posizionati in senso inverso a quello di marcia. In questo modo, le vertebre cervicali dei bambini, ancora molto deboli, subiscono minori sollecitazioni in caso di incidente.

Sono idonei i sistemi di sicurezza conformi a ECE 44-03 o ECE 44-04. Verificare le leggi e normative locali riguardo all'utilizzo obbligatorio di sistemi di sicurezza per bambini.

Assicurarsi che il sistema di sicurezza per bambini da montare sia compatibile con il tipo di veicolo.

Assicurarsi che la posizione di montaggio del sistema di sicurezza per bambini all'interno del veicolo sia corretta.

Consentire ai bambini di salire e scendere dal veicolo solo dal lato opposto a quello di scorrimento del traffico.

Se il sistema di sicurezza per bambini non viene utilizzato, assicurare il seggiolino con una cintura di sicurezza oppure rimuoverlo dal veicolo.

Avviso

Non applicare adesivi sui sistemi di sicurezza per bambini e non coprirli con altri materiali.

I sistemi di sicurezza per bambini che abbiano subito sollecitazioni, in caso di incidente devono essere sostituiti.

Posizioni di montaggio dei sistemi di sicurezza per bambini

Opzioni consentite per il montaggio di un sistema di sicurezza per bambini

Sedili anteriori - Tutte le varianti

Fascia di peso e di età	Sedile singolo - lato passeggero anteriore ¹⁾		Sedile a panca - lato passeggero anteriore			
	senza airbag	con airbag	senza airbag		con airbag	
			centrale	esterno	centrale	esterno
Gruppo 0: fino a 10 kg o circa 10 mesi	U	U ²⁾	X	U	X	U ²⁾
Gruppo 0+: fino a 13 kg o circa 2 anni						
Gruppo I: da 9 a 18 kg o circa da 8 mesi a 4 anni	U	U ²⁾	UF	U	UF	U ²⁾
Gruppo II: da 15 a 25 kg o circa da 3 a 7 anni						
Gruppo III: da 22 a 36 kg o circa da 6 a 12 anni	U	U ²⁾	UF	U	UF	U ²⁾

1) Se regolabile, verificare che il sedile si trovi nella posizione più arretrata possibile. Controllare che la cintura di sicurezza del veicolo sia quanto più possibile dritta tra la spalla e il punto superiore di ancoraggio.

2) Quando un sistema di sicurezza per bambini viene montato in questa posizione, il sistema airbag del passeggero anteriore deve essere disattivato.

Combi - sedili posteriori

Fascia di peso e di età	seconda fila di sedili			terza fila di sedili ³⁾⁴⁾	
	Lato conducente sedile esterno	Al centro	Lato passeggero sedile esterno	esterno	Al centro
Gruppo 0: fino a 10 kg o circa 10 mesi	U, +	U, +	U	X	X
Gruppo 0+: fino a 13 kg o circa 2 anni	U, +	U, +	U	X	X
Gruppo I: da 9 a 18 kg o circa da 8 mesi a 4 anni	U	U	U	X	X
Gruppo II: da 15 a 25 kg o circa da 3 a 7 anni	U	U	U	X	X
Gruppo III: da 22 a 36 kg o circa da 6 a 12 anni					

3) E' solo permesso il montaggio di un sedile per bambini universale nella terza fila di sedili se la seconda fila di sedili è stata rimossa e se le cinture dei sedili sono di lunghezza sufficiente per quel tipo di sedile per bambini.

4) Su veicoli con una panca a due sedili solo nella seconda fila, è consentito il montaggio di un sistema di ritenuta universale per bambini sulla terza file di sedili, ma solo sul sedile passeggero laterale esterno (cioè più vicino alla porta scorrevole) a causa del maggiore spazio davanti ad esso.

Tour - sedili posteriori

Fascia di peso e di età	seconda fila di sedili			terza fila di sedili ³⁾⁴⁾	
	Lato conducente sedile esterno	Al centro	Lato passeggero sedile esterno	esterno	Al centro
Gruppo 0: fino a 10 kg o circa 10 mesi	U, +	U, +	U	X	X
Gruppo 0+: fino a 13 kg o circa 2 anni					
Gruppo I: da 9 a 18 kg o circa da 8 mesi a 4 anni	U, +	U, +	U	X	X
Gruppo II: da 15 a 25 kg o circa da 3 a 7 anni	U	U	U	X	X
Gruppo III: da 22 a 36 kg o circa da 6 a 12 anni					

- 3) E' solo permesso il montaggio di un sedile per bambini universale nella terza fila di sedili se la seconda fila di sedili è stata rimossa e se le cinture dei sedili sono di lunghezza sufficiente per quel tipo di sedile per bambini.
- 4) Su veicoli con una panca a due sedili solo nella seconda fila, è consentito il montaggio di un sistema di ritenuta universale per bambini sulla terza file di sedili, ma solo sul sedile passeggero laterale esterno (cioè più vicino alla porta scorrevole) a causa del maggiore spazio davanti ad esso.

- U = Adatto a sistemi di sicurezza universali approvati per questa classe di età e peso, in abbinamento alla cintura di sicurezza a tre punti di ancoraggio.
- UF = Adatto a sistemi di sicurezza universali rivolti nel senso di marcia approvati per questa classe di età e peso, in abbinamento alla cintura di sicurezza a tre punti di ancoraggio.
- ⊕ = Idoneo per sistema di ritenuta per bambini ISOFIX senza staffe di supporto e punti di ancoraggio, laddove presente. Se si monta un sistema di sicurezza ISOFIX per bambini, utilizzare esclusivamente sistemi approvati per il veicolo. Consultare "Opzioni consentite per il montaggio di un sistema di ritenuta per bambini ISOFIX".
- X = Posizione non adatta ai bambini di questa classe di età e peso.

Fascia di statura e seggiolino ISOFIX

- A - ISO/F3 = Sistema di sicurezza rivolto nel senso di marcia per bambini di statura massima nella fascia di peso da 9 a 18 kg.
- B - ISO/F2 = Sistema di sicurezza rivolto nel senso di marcia per bambini più piccoli nella fascia di peso da 9 a 18 kg.
- B1 - ISO/F2X = Sistema di sicurezza rivolto nel senso di marcia per bambini più piccoli nella fascia di peso da 9 a 18 kg.
- C - ISO/R3 = Sistema di sicurezza rivolto nel senso opposto a quello di marcia per bambini di statura massima nella fascia di peso fino a 13 kg.
- D - ISO/R2 = Sistema di sicurezza rivolto nel senso opposto a quello di marcia per bambini più piccoli nella fascia di peso fino a 13 kg.
- E - ISO/R1 = Sistema di sicurezza rivolto nel senso opposto a quello di marcia per bambini piccoli nella fascia di peso fino a 13 kg.

Opzioni consentite per il montaggio di un sistema di sicurezza per bambini ISOFIX

Fascia di peso	Fascia di statura	Fissaggio	Sedili anteriori	seconda fila di sedili			terza fila di sedili
				Lato conducente		Lato passeggero sedile esterno	
				sedile esterno	Al centro		
Gruppo 0: fino a 10 kg	E	ISO/R1	X	IL	IL	X	X
Gruppo 0+: fino a 13 kg	E	ISO/R1	X	IL	IL	X	X
	D	ISO/R2	X	IL	IL	X	X
	C	ISO/R3	X	IL	IL ⁵⁾	X	X
Gruppo I: da 9 a 18 kg	D	ISO/R2	X	IL	IL	X	X
	C	ISO/R3	X	IL	IL ⁵⁾	X	X
	B	ISO/F2	X	IL, IUF	IL, IUF	X	X
	B1	ISO/F2X	X	IL, IUF	IL, IUF	X	X
	A	ISO/F3	X	IL, IUF	IL, IUF	X	X

IL = Adatto per sistemi di sicurezza speciali ISOFIX delle categorie "Specifica del veicolo", "Limitata" o "Semi-universale". Il sistema di sicurezza ISOFIX deve essere omologato per il tipo specifico di veicolo.

IUF = Adatto per sistemi di sicurezza per bambini ISOFIX montati nel senso di marcia, della categoria Universale, approvati per l'uso in questa fascia di peso.

X = Nessun sistema di sicurezza ISOFIX per bambini approvato per questa fascia di peso.

⁵⁾ Un sistema di ritenuta per bambini ISOFIX in questa classe di misura può essere montato su questo sedile in veicoli con un singolo sedile passeggero anteriore.

Sistemi di sicurezza Isofix per bambini

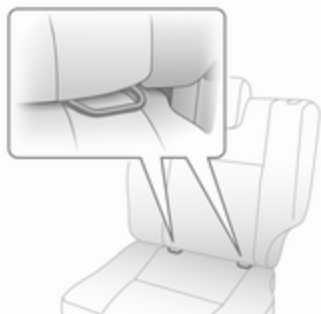

Fissare i sistemi di sicurezza per bambini ISOFIX omologati per il veicolo in questione ISOFIX alle staffe di montaggio.

Se si usano le staffe ISOFIX per il montaggio del seggiolino, è possibile usare i sistemi di sicurezza ISOFIX universali omologati per bambini.

Le posizioni di montaggio possibili per i sistemi di sicurezza ISOFIX per bambini sono indicate nelle tabelle con **+**, IL e IUF.

Sistemi di sicurezza Top Tether per bambini

I sistemi di sicurezza Top Tether per bambini si trovano dietro al sedile.

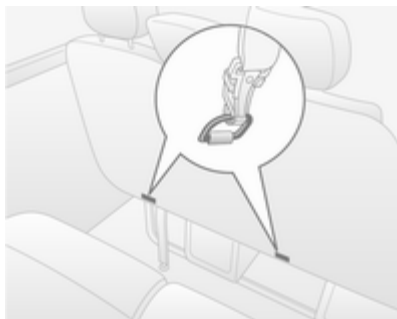

Oltre agli attacchi ISOFIX, fissare la cinghia Top Tether agli occhielli di ancoraggio Top Tether. La cinghia di aggancio deve passare tra le due aste di guida del poggiatesta.

Le posizioni della categoria universale dei sistemi di sicurezza per bambini ISOFIX sono contrassegnate in tabella dalla sigla IUF.

Oggetti e bagagli

Vani portaoggetti	55
Vano di carico	56
Sistema portapacchi	58
Informazioni sul carico	58

Vani portaoggetti

⚠Avvertenza

Non riporre oggetti pesanti o appuntiti nei vani portaoggetti. In caso di frenate brusche, cambi improvvisi di direzione o incidente, il coperchio dei vani portaoggetti potrebbe aprirsi e gli oggetti, scagliati nell'abitacolo, potrebbero ferire gli occupanti del veicolo.

Vani portaoggetti del cruscotto

Il cruscotto dispone di vani portaoggetti, tasche e ripiani.

Sulla parte superiore del cruscotto si trovano un portamonete e/o un portacellulare.

Cassetto portaoggetti

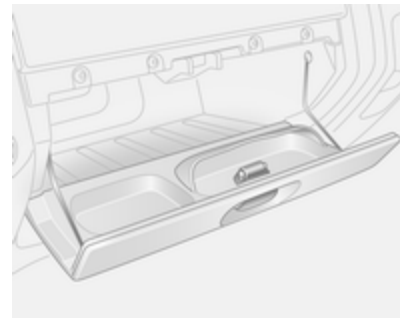

Nel cassetto portaoggetti è presente un portacocchiali.

Chiudere il cassetto portaoggetti durante la guida.

Portabibite

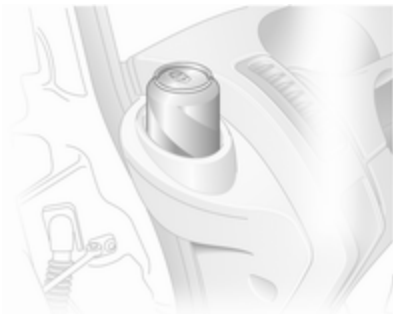

Su ciascun lato del cruscotto è presente un portabibite.

Per utilizzare i portabibite è necessario smontare il portacenere.

Portaoggetti anteriori

La parete dell'abitacolo è dotata di due ganci portabiti.

Le tasche delle portiere anteriori sono dotate di portabibite.

Vano portaoggetti superiore

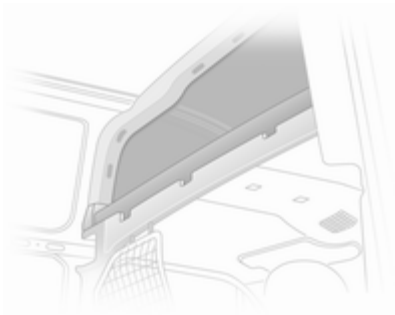

Il vano può contenere oggetti di peso totale non superiore a 30 kg.

Vano di carico

Copertura del vano di carico

Non collocare oggetti sulla copertura.

Rimozione

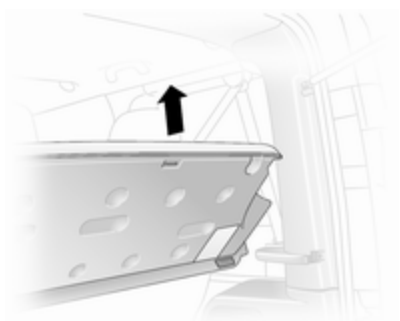

Sollevare il coperchio ed estrarlo dalle guide laterali.

Guide e ganci di carico

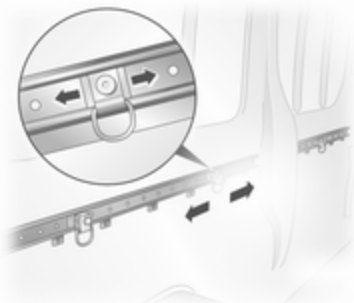

Le barre di ancoraggio presenti nel vano di carico forniscono punti regolabili per l'ancoraggio del carico.

- Sganciare il perno centrale del punto di ancoraggio tirandolo in direzione contraria alla forza di tensione della molla,
- far scorrere il punto di ancoraggio nella posizione desiderata, sopra un apposito foro di bloccaggio,

- sganciare il perno centrale del punto di ancoraggio, verificando che sia posizionato correttamente e che il punto di ancoraggio sia saldamente bloccato,
- ora il carico può essere ancorato fissando le cinghie al punto di ancoraggio.

Il carico massimo sostenibile da ciascun punto di ancoraggio è di 75 kg. Per evitare di superare questo limite, non utilizzare cinghie di ancoraggio con denti di arresto.

Occhielli di ancoraggio

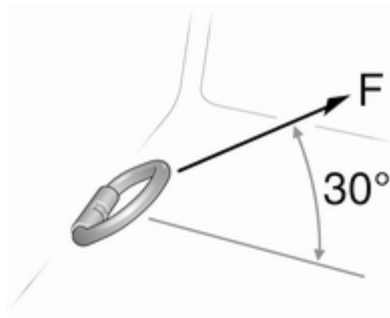

Gli occhielli di ancoraggio servono per fissare oggetti, per es. con cinghie di ancoraggio o una rete di contenimento, per impedire che questi scivolino.

La massima forza applicata sugli occhielli di ancoraggio non deve superare 5000 N a 30°.

Rete di sicurezza

La rete di sicurezza può essere montata dietro i sedili anteriori o posteriori.

Non si devono trasportare passeggeri dietro la rete di sicurezza.

Montaggio (posizione anteriore o posteriore)

Sollevarre i coperchi per accedere ai punti di montaggio, inserire la barra della rete nei supporti e fissarla. Fissare le cinghiette agli occhielli di ancoraggio dietro i sedili anteriori o agli anelli sul telaio del sedile posteriore, quindi tendere le cinghiette.

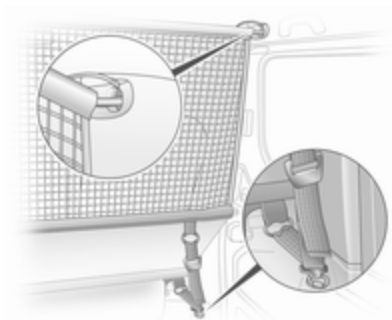

Smontaggio

Inclinare il dispositivo di regolazione della lunghezza della cinghietta verso l'alto e sganciare la cinghietta.

Triangolo d'emergenza

Riporre il triangolo d'emergenza nell'apposito spazio sotto i sedili anteriori.

Kit di pronto soccorso

Riporre il kit di pronto soccorso nell'apposito spazio sotto i sedili anteriori.

Sistema portapacchi

Portapacchi

Per motivi di sicurezza e per evitare di danneggiare il tetto, si consiglia di usare i sistemi portapacchi specifici per il veicolo in questione.

Avviso

I punti di fissaggio anteriori del portapacchi, sopra l'abitacolo, servono esclusivamente per il montaggio del portapacchi e non devono essere utilizzati per montare le barre portatutto.

Attenersi alle istruzioni di installazione e rimuovere il portapacchi quando non viene utilizzato.

Maggiori informazioni ⇨ 58.

Informazioni sul carico

- Gli oggetti pesanti nel vano di carico devono essere distribuiti in modo uniforme e posizionati il più avanti possibile. In caso di oggetti che possono essere impilati, collocare sotto quelli più pesanti.
- Bloccare gli oggetti agganciando le cinghie di ancoraggio agli appositi occhielli di ancoraggio.
- Assicurare gli oggetti liberi nel vano di carico impedendo che scivolino.
- Non collocare oggetti sulla copertura del vano di carico o sul quadro strumenti.
- Il carico non deve ostacolare il movimento dei pedali, del freno di stazionamento e della leva del cambio, e neppure la libertà di movimento del conducente. Non collocare oggetti nell'abitacolo senza assicurarli.
- Non viaggiare con il vano di carico aperto. Inoltre, la targa è leggibile e illuminata solo a porte chiuse.

- Il carico utile è la differenza tra la massa complessiva ammessa a pieno carico (vedere la targhetta del veicolo ⇨ 154) e la massa a vuoto secondo la normativa CE.

Per calcolare la massa a vuoto secondo la normativa CE, inserire i dati del veicolo nella tabella Masse all'inizio del presente manuale.

La massa a vuoto CE include il peso del conducente (68 kg), del bagaglio (7 kg) e dei fluidi (con serbatoio pieno al 90%).

Accessori e attrezzature opzionali aumentano la massa a vuoto.

- La presenza di un carico sul tetto aumenta la sensibilità del veicolo ai venti trasversali e influisce negativamente sul comportamento direzionale del veicolo, dal momento che ne sposta verso l'alto il baricentro. Distribuire il carico in modo uniforme e assicurarlo correttamente con cinghie di fissaggio. Regolare la pressione dei pneumatici e la velocità di marcia in base alle condizioni di carico del veicolo.

Controllare e tendere frequentemente le cinghie di fissaggio.

Non viaggiare a velocità superiori a 120 km/h.

Il carico ammesso sul tetto (incluso il tetto del portapacchi) è 280 kg per le varianti con il tetto standard e 210 kg per le varianti con il tetto rialzato (escluse le conversioni dei modelli con pianale cabinato). Il carico sul tetto è il peso combinato di portapacchi e carico.

Il carico ammesso sul tetto sul portapacchi approvato a tutta lunghezza è 210 kg per le varianti con il tetto standard e 140 kg per le varianti con il tetto rialzato (escluse le conversioni dei modelli con pianale cabinato). Il carico sul tetto è il peso combinato di portapacchi e carico.

Strumenti e comandi

Comandi	60
Spie, strumenti e indicatori	65
Visualizzatori informativi	74
Messaggi del veicolo	75
Computer di bordo	77
Tachigrafo	78

Comandi

Regolazione del volante

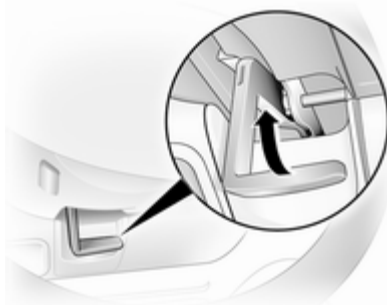

Sbloccare la leva, regolare la posizione del volante, quindi riportare la leva in posizione iniziale e accertarsi che sia completamente bloccata.

Effettuare la regolazione del volante solo a veicolo fermo e bloccasterzo disinserito.

Comandi al volante



È possibile agire sul controllo della velocità di crociera e sul limitatore di velocità tramite i comandi sul pianotone dello sterzo.

Controllo automatico della velocità di crociera e limitatore di velocità

⇨ 106.

Avvisatore acustico



Premere .

L'avvisatore acustico si attiverà indipendentemente dalla posizione dell'interruttore di accensione.

Comandi sul piantone dello sterzo

Il sistema Infotainment può essere anche controllato tramite i comandi sul piantone di sterzo.

Per maggiori informazioni consultare il manuale del sistema Infotainment.

Tergilavacrystalli

Tergicristalli

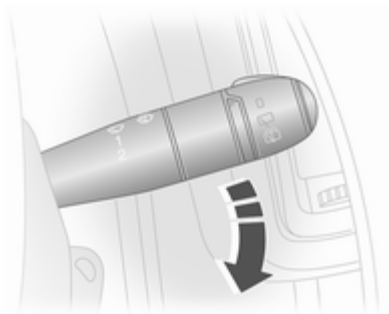



-  = intermittenza
- 1** = lento
- 2** = veloce

Non utilizzare se il parabrezza è ghiacciato.

Spegnere negli autolavaggi.

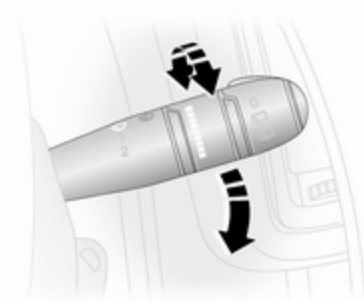
Funzionamento automatico con sensore pioggia



-  = funzionamento automatico con sensore pioggia

Il sensore pioggia rileva la quantità d'acqua sul parabrezza e regola automaticamente la frequenza di funzionamento dei tergilavacrystalli.

La pulizia automatica dovrà essere selezionata nuovamente ogni volta che il quadro viene spento.

Regolazione della sensibilità del sensore pioggia

Ruotare la rotella di regolazione per regolare la sensibilità:

bassa = ruotare la rotella verso il basso

alta = ruotare la rotella verso l'alto

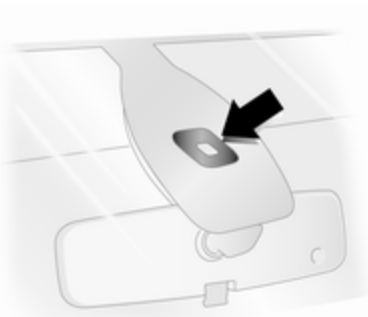

Mantenere il sensore libero da polvere, sporco e ghiaccio.

Lavacristalli

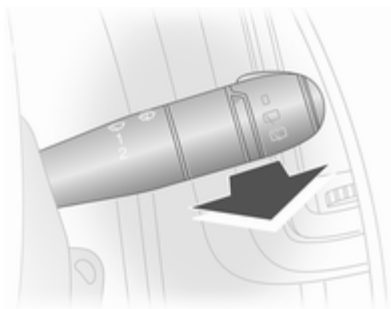

Tirare la leva. Il liquido di lavaggio viene spruzzato sul tergicristallo.

Azione breve = il tergicristallo effettua una passata

Azione lunga = il tergicristallo effettua alcune passate

Tergilavalunotto

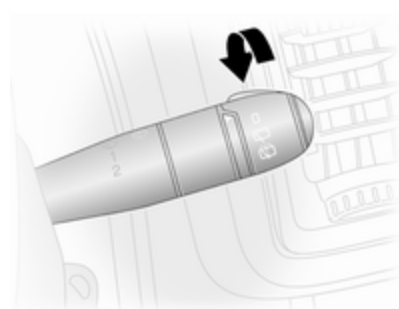

Ruotare:

0 = spento

☒ = funzionamento del tergicristallo

☒ = il liquido di lavaggio viene spruzzato sul lunotto

Temperatura esterna

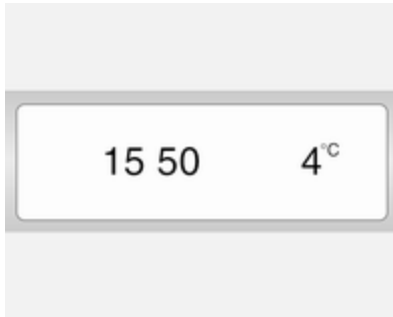

Le diminuzioni di temperatura vengono indicate immediatamente, mentre gli aumenti di temperatura dopo un certo tempo.

Se la temperatura esterna scende fino a 3 °C, °C lampeggia nel display informativo per segnalare il pericolo di eventuali tratti ghiacciati di strada. Il simbolo continuerà a lampeggiare fino a quando la temperatura risale oltre i 3 °C.

⚠ Avvertenza

Il manto stradale potrebbe essere già ghiacciato, anche se il display indica che la temperatura è di alcuni gradi superiore a 0 °C.

Orologio

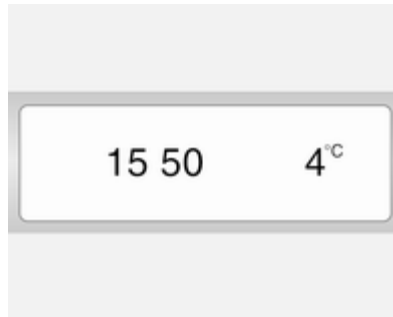

In base al veicolo, il tempo attuale può apparire nel display informativo e/o nel Driver Information Centre.

Display informativo:

Le ore e i minuti possono essere regolati premendo i pulsanti appropriati del display o tramite i comandi del sistema Infotainment.

Per ulteriori informazioni, consultare il Manuale del Sistema Infotainment.

Driver Information Centre:

Visualizzare la funzione orologio premendo ripetutamente il tasto sull'estremità della leva del tergicristalli. Quando il tempo lampeggia (dopo circa 2 secondi), premere e mantenere premuto il tasto:

- Le ore lampeggiano,
- Premere ripetutamente il tasto per modificare l'ora,
- Per impostare l'ora premere e mantenere premuto il tasto,
- I minuti lampeggiano,
- Premere ripetutamente il tasto per modificare i minuti,
- Per impostare i minuti premere e mantenere premuto il tasto.

Prese di corrente



Le prese da 12 V sono ubicate nel cruscotto e nella parte posteriore del veicolo.

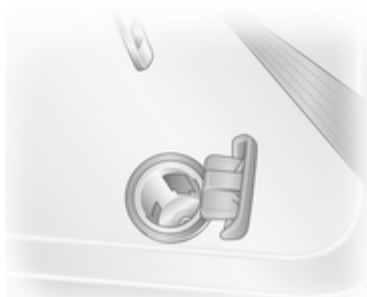

Il collegamento di accessori elettrici a motore spento può scaricare la batteria. Non superare il consumo massimo di 120 watt. Non collegare accessori che generano corrente, come caricabatterie o batterie.

Collegare solo accessori elettrici conformi con i requisiti di compatibilità elettromagnetica specificati nella norma DIN VDE 40 839.

Non collegare accessori che generano corrente, come caricabatterie o batterie.

Attenzione

Evitare l'uso di spine non idonee per non danneggiare le prese.

Accendisigari



L'accendisigari si trova nel cruscotto. Premere il pulsante dell'accendisigari. L'accendisigari si spegne automaticamente non appena la resistenza diviene incandescente. Estrarre l'accendisigari.

Posaceneri

Attenzione

Da utilizzare esclusivamente per la cenere e non per materiale infiammabile.

Posacenere portatile



Contenitore posacenere per l'uso mobile nel veicolo. Per utilizzarlo, aprire la copertura.

Spie, strumenti e indicatori

Tachimetro



Indica la velocità del veicolo.

La massima velocità può essere limitata da un regolatore di velocità. Un'etichetta posta sul cruscotto fornisce una chiara e visibile indicazione su tale limitazione.

Un segnale acustico si attiva per 10 secondi se il veicolo supera per breve tempo il limite fissato.

Avviso

In determinate circostanze, come lungo pendii scoscesi, il veicolo può superare la velocità massima impostata.

Contachilometri



Visualizza i chilometri percorsi.

Contachilometri parziale

Il contachilometri parziale viene visualizzato sotto il contachilometri e visualizza la distanza percorsa dall'ultimo azzeramento.

Per resettare, visualizzando il contaghiometri parziale, premere il pulsante sull'estremità della leva dei tergicristalli per alcuni secondi ad accensione inserita. Il valore lampeggia e quindi si azzerà.

Contagiri



Indica la velocità di rotazione del motore.

Viaggiare quanto più possibile al regime più basso per ogni marcia.

Attenzione

Se l'ago è nella zona rossa di pericolo, è stato superato il massimo dei giri ammessi. Pericolo per il motore.

Indicatore del livello carburante

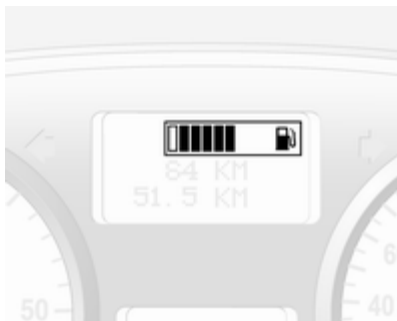

Visualizza il livello del carburante nel serbatoio.

L'illuminazione delle tacche corrisponde al livello del carburante.

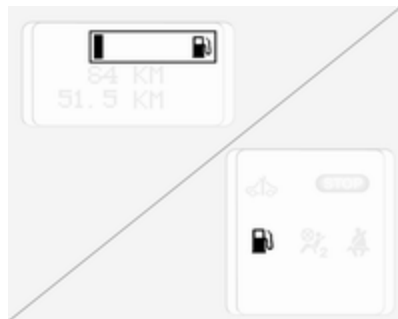

Quando il serbatoio è pieno, tutte le tacche sono illuminate, tranne la tacca di avviso carburante scarso (all'estrema sinistra dell'indicatore), che rimane vuota.



Quando la tacca di avvertimento carburante scarso si illumina nell'indicatore del livello carburante (cioè cambia da vuota a piena), anche l'indicatore di controllo  si illumina nella parte inferiore del cruscotto  68; il livello del carburante è molto basso: effettuare immediatamente il rifornimento  111.

Non svuotare mai completamente il serbatoio. Impianto di alimentazione diesel, spurgo ⇨ 124.

Avviso

Per assicurare la corretta visualizzazione del livello del carburante, il quadro deve essere spento prima di effettuare il rifornimento. Evitare rabbocchi minimi (ad es. inferiori ai 5 litri) per garantire letture accurate.

Poiché nel serbatoio rimane sempre una certa quantità di carburante, la quantità necessaria per riempirlo è inferiore alla capacità del serbatoio specificata.

Controllo del livello dell'olio motore

Il controllo del livello dell'olio motore è esatto solo se il veicolo è parcheggiato su una superficie piana e il motore è freddo.

Se viene raggiunto il livello minimo di olio motore, il messaggio **OLIO** verrà visualizzato nel Driver Information

Centre per 30 secondi dopo lo spegnimento del quadro. Controllo e rabbocco dell'olio motore ⇨ 118.

Se il livello dell'olio motore è corretto all'inserimento dell'accensione, il messaggio **LIVELLO OLIO A REGIME** viene brevemente visualizzato nel Driver Information Centre.

Se l'olio motore si trova sopra il livello minimo, premere il tasto del computer di bordo sull'estremità della leva del tergicristallo entro 30 secondi dall'accensione del quadro. Il messaggio **LIVELLO OLIO** viene visualizzato unitamente a dei quadretti che corrispondono al livello dell'olio.

Man mano che il livello diminuisce, al posto dei quadretti vengono visualizzati dei trattini:

□□□□□ = livello massimo
 □□□ - - - = livello medio
 - - - - - = livello minimo



Per uscire dalla visualizzazione del livello dell'olio motore, premere nuovamente il pulsante del computer di bordo.

Computer di bordo ⇨ 77.

Display di manutenzione

All'inserimento dell'accensione, il Driver Information Centre può visualizzare brevemente la distanza restante all'intervento di manutenzione successivo. A seconda delle condizioni di guida, l'intervallo di manutenzione può variare notevolmente.

Se a distanza restante all'intervento di manutenzione successivo è inferiore a 3000 km o il tempo inferiore a due mesi, **MANUTENZIONE** viene visualizzato nel Driver Information Centre.

Se la distanza è 0 km o la data di manutenzione è passata, le spie  e  si accendono rispettivamente nel quadro strumenti e nel Driver Information Centre, e il messaggio **RICHIESTA MANUTENZIONE** viene visualizzato nel Driver Information Centre.

Il veicolo deve essere portato in officina. Rivolgersi ad un'officina.

Azzeramento del display di manutenzione

Dopo un servizio di assistenza, il display di manutenzione deve essere reimpostato. Se disponibile, selezionare la distanza prima dell'assistenza sul display del Driver Information Centre, quindi premere e mantenere premuto il tasto sull'estremità della leva dei tergicristalli fino a quando la distanza prima dell'assistenza venga visualizzata in modo continuativo. Computer di bordo ⇨ 77.



Driver Information Centre ⇨ 74.

Informazioni di manutenzione ⇨ 149.

Display del cambio



Il Driver Information Centre visualizza la modalità o la marcia innestata del cambio manuale automatizzato.

- R** = Retromarcia
- N** = Folle
- A** = Modalità automatica
- kg** = Modalità Laden
-  = Modalità Winter (Inverno)
-  = Azionamento del pedale del freno
-  = Elettronica del cambio

Cambio manuale automatizzato
⇨ 98.

Spie

Le spie descritte non sono presenti in tutti i veicoli. Le descrizioni si riferiscono a veicoli provvisti di strumentazione completa.

La posizione delle spie può variare in base agli allestimenti.

All'inserimento dell'accensione, gran parte delle spie si accendono brevemente per una prova di funzionalità.

I colori delle spie significano:

- rosso = pericolo, segnalazione importante
- giallo = avvertenza, informazioni, guasto
- verde = conferma di attivazione
- blu = conferma di attivazione

Spie nel quadro strumenti

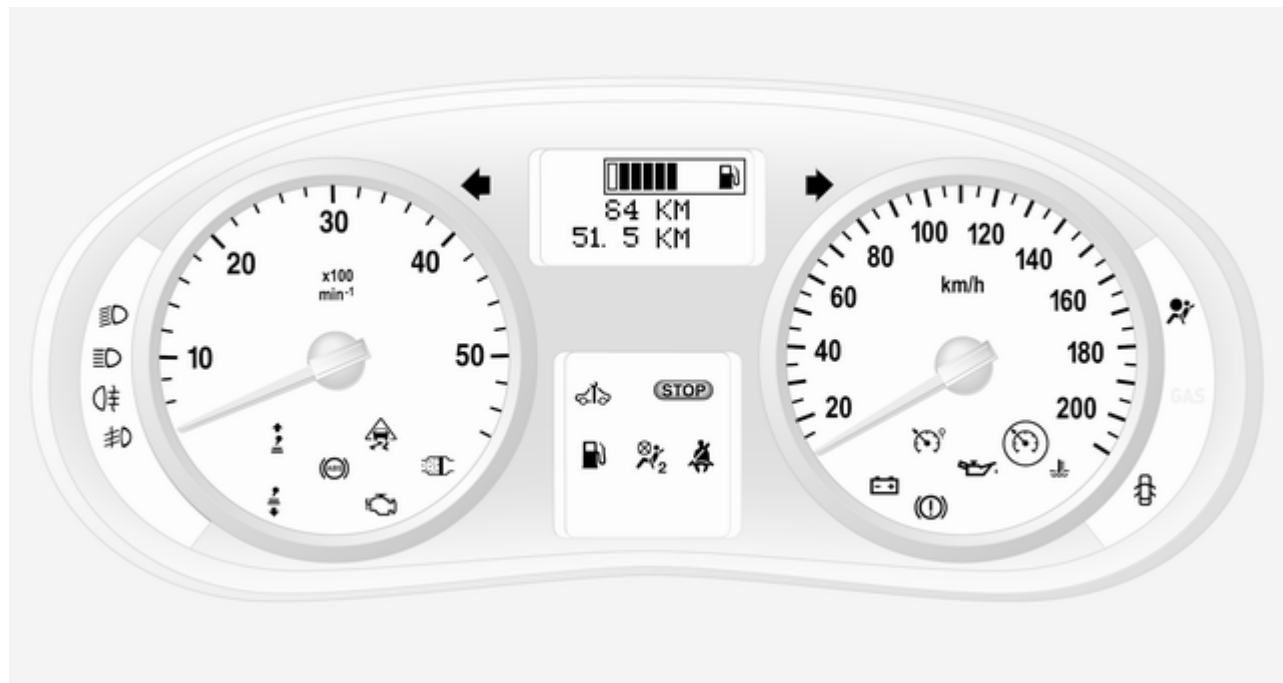

Indicatori di direzione

La spia  lampeggia in verde.

La spia lampeggia quando si attivano gli indicatori di direzione o i segnalatori di emergenza.

Lampeggio veloce: guasto di una lampadina di un indicatore di direzione o del fusibile associato.

Il funzionamento degli indicatori di direzione è indicato da una segnalazione acustica. Se si traina un rimorchio, la frequenza della segnalazione acustica cambia.

Sostituzione delle lampadine ⇨ 125.

Fusibili ⇨ 130.

Indicatori di direzione ⇨ 81.

Segnalazione di cintura di sicurezza non allacciata

Il simbolo  si accende in rosso.

Se la cintura di sicurezza non è allacciata,  lampeggia quando la velocità del veicolo supera circa 16 km/ora.

Un allarme acustico inoltre suona per circa 90 secondi.

Avvertenza

Allacciare sempre le cinture di sicurezza prima di partire.

In caso di incidente, le persone che non indossano la cintura di sicurezza mettono in pericolo sia gli altri passeggeri che loro stesse.

Airbag e pretensionatori delle cinture di sicurezza

Il simbolo  si accende in giallo.

All'inserimento dell'accensione, la spia si accende brevemente. Se non si accende o si accende durante la marcia, è presente un guasto nei pretensionatori delle cinture di sicurezza o negli airbag. Gli airbag e i pretensionatori delle cinture di sicurezza potrebbero non attivarsi in caso di incidente.

Se il simbolo  rimane acceso fisso, indica l'avvenuta attivazione dei pretensionatori delle cinture di sicurezza o degli airbag.



Avvertenza

Rivolgersi immediatamente ad un'officina per eliminare il guasto.

Pretensionatori delle cinture di sicurezza, sistema airbag ⇨ 40, ⇨ 44.

Disattivazione degli airbag



La spia  si accende in giallo all'inserimento dell'accensione e rimane accesa se l'airbag del passeggero anteriore è disattivato.

Se la spia  si accende insieme alla spia  o , rivolgersi a un'officina.

Pericolo

C'è il rischio di infortunio mortale per un bambino che sia seduto in un sistema di sicurezza per bambini sul sedile anteriore, quando viene attivato l'airbag.

C'è il rischio di infortunio mortale per un adulto che sia seduto sul sedile anteriore, quando l'airbag è disattivato.

Sistema airbag  44, pretensionatori delle cinture di sicurezza  40, disattivazione degli airbag  46.

Alternatore

Il simbolo  si accende in rosso.

Si accende all'inserimento dell'accensione e si spegne poco dopo l'avvio del motore.

Acceso con il motore in funzione

Arrestare il veicolo e spegnere il motore. La batteria non viene ricaricata e il raffreddamento del motore potrebbe interrompersi. L'alimentazione al servofreno potrebbe venire interrotta. Rivolgersi ad un'officina.

Spia MIL

Il simbolo  si accende o lampeggia in giallo.

Si accende all'inserimento dell'accensione e si spegne poco dopo l'avvio del motore.

Acceso con il motore in funzione

Guasto nel sistema di controllo delle emissioni. Potrebbero essere stati superati i limiti di emissioni consentiti. Rivolgersi immediatamente ad un'officina.

Lampeggia con il motore in funzione

Guasto che potrebbe comportare il danneggiamento del convertitore catalitico. Accelerare con più moderazione finché la spia non smette di lampeggiare. Rivolgersi immediatamente ad un'officina.

Cercare subito assistenza



La spia  si accende in giallo.

Si accende all'inserimento dell'accensione e si spegne poco dopo l'avvio del motore.

Può illuminarsi con un'altra spia o contestualmente alla visualizzazione di un messaggio nel Driver Information Centre. Rivolgersi immediatamente ad un'officina.

Arresto del motore

STOP si accende in rosso.

Si accende in rosso, assieme alla spia ,  o ; arrestare immediatamente il motore e rivolgersi ad un'officina.

Impianto frenante

Il simbolo  si accende in rosso.

Si accende al rilascio del freno di stazionamento se il livello del liquido dei freni è insufficiente ⇨ 122.

Avvertenza

Arrestare il veicolo e non proseguire il viaggio. Rivolgersi ad un'officina.

Si accende dopo l'inserimento dell'accensione se viene azionato il freno di stazionamento ⇨ 103.



Se il messaggio **IMPIANTO FRENI GUASTO** viene visualizzato nel Driver Information Centre, l'impianto frenante è difettoso. Rivolgersi immediatamente ad un'officina.

Impianto frenante ⇨ 102.

Sistema di antibloccaggio (ABS)

Il simbolo  si accende in giallo.

Si accende brevemente dopo l'inserimento dell'accensione. Quando  si spegne, il sistema è pronto per il funzionamento.

Se la spia  non si spegne dopo alcuni secondi o si accende durante la guida, l'ABS è difettoso. Anche la spia  può accendersi nel quadro strumento contestualmente alla visualizzazione dei messaggi **ABS DA CONTROLLARE** e **ESP DA CONTROLLARE** nel Driver Information Centre. Il sistema rimane operativo ma senza la funzione ABS.

Se le spie , ,  e **STOP** si accendono, l'ABS e l'ESP sono disattivati e il messaggio **IMPIANTO FRENI GUASTO** viene visualizzato nel Driver Information Centre. Rivolgersi immediatamente ad un'officina.

Sistema di antibloccaggio ⇨ 102.

Passaggio alla marcia superiore

 o  si illumina di verde.

Si raccomanda di cambiare marcia quando illuminate per un miglior consumo del carburante.

Programma elettronico di stabilità

Il simbolo  lampeggia o si accende in giallo.

Si accende per alcuni secondi all'inserimento dell'accensione.

Lampeggia durante la marcia

Il sistema funziona regolarmente. La potenza sviluppata dal motore potrebbe risultare ridotta e il veicolo potrebbe venire leggermente frenato in modo automatico.

Accesso durante la marcia

Il sistema è disinserito. Anche il messaggio **ANTIPATTINO DISATTIVATO** sarà visualizzato nel Driver Information Centre.

ESP[®]Plus ⇨ 105.

Temperatura del liquido di raffreddamento del motore

Il simbolo  si accende in rosso.

Acceso con il motore in funzione

Arrestare il veicolo e spegnere il motore.

Attenzione

La temperatura del liquido di raffreddamento è troppo alta.

Controllare il livello del liquido di raffreddamento ⇨ 121.

Se il livello del liquido di raffreddamento è sufficiente, rivolgersi a un'officina.

Preriscaldamento

Il simbolo  si accende in giallo.

La funzione di preriscaldamento è attivata. Si attiva solamente quando la temperatura esterna è bassa.

Filtro antiparticolato

Il simbolo  si accende in giallo.

Si accende se il filtro antiparticolato deve essere pulito ⇨ 96.

Pressione dell'olio motore

Il simbolo  si accende in rosso.

Si accende all'inserimento dell'accensione e si spegne poco dopo l'avvio del motore.

Acceso con il motore in funzione

Attenzione

La lubrificazione del motore potrebbe interrompersi, provocando danni al motore e/o il bloccaggio delle ruote motrici.

1. Premere il pedale della frizione.
2. Mettere in folle, portando la leva del cambio in posizione **N**.
3. Togliersi dalla strada senza ostacolare il traffico.
4. Disinserire l'accensione.

⚠ Avvertenza

A motore spento è necessaria una forza considerevolmente maggiore per frenare e sterzare.

Non estrarre la chiave di accensione fino all'arresto completo del veicolo, altrimenti il bloccasterzo potrebbe inserirsi all'improvviso.

Controllare il livello dell'olio prima di richiedere assistenza a un'officina ⇨ 118.

Livello carburante minimo

Il simbolo  si accende in giallo.

Si accende quando il livello del carburante nel serbatoio è troppo basso: fare immediatamente rifornimento ⇨ 111

Convertitore catalitico ⇨ 97.

Spurgo del sistema di alimentazione diesel ⇨ 124.

Luci esterne

Il simbolo  si accende in verde.

Si accende quando le luci esterne sono accese ⇨ 79.

Abbaglianti

Il simbolo  si accende in blu.

Si accende quando i fari abbaglianti sono accesi o durante il lampeggio dei fari ⇨ 80.

Fendinebbia

Il simbolo  si accende in verde.

Si accende quando i fendinebbia sono accesi ⇨ 81.

Retronebbia

Il simbolo  si accende in giallo.

Si accende quando il retronebbia è acceso ⇨ 81.

Controllo automatico della velocità di crociera

,  si accendono in verde.

 si accende in verde quando viene memorizzata una determinata velocità.

 si accende in verde quando il sistema è inserito.

Limitatore di velocità

Il simbolo  si accende in giallo.

 si accende in giallo quando il sistema è inserito.

Controllo automatico della velocità di crociera limitatore di velocità ⇨ 106.

Visualizzatori informativi

Driver Information Centre



In base alla configurazione del veicolo, sul display vengono visualizzate le seguenti voci:

- Contachilometri, contachilometri parziale ⇨ 65
- Indicatore del livello di carburante ⇨ 66
- Controllo del livello dell'olio motore ⇨ 67
- Display di manutenzione ⇨ 67

- Display del cambio ⇨ 68
- Messaggi del veicolo ⇨ 75
- Computer di bordo ⇨ 77

Visualizzatore a triplice funzione

Visualizza ora, temperatura esterna e informazioni sul sistema Infotainment.

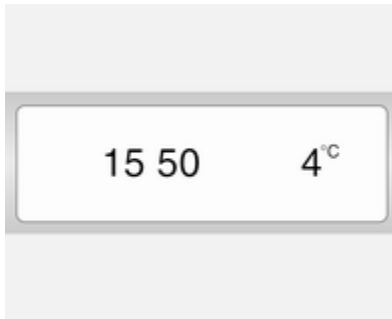

- Temperatura esterna ⇨ 63
- Orologio ⇨ 63

Per ulteriori informazioni, consultare il Manuale del Sistema Infotainment.

Messaggi del veicolo

I messaggi sono visualizzati nel Driver Information Centre contestualmente all'accensione della spia  o STOP nel quadro strumenti.

Messaggi informativi

Messaggi informativi

MODO ECONOMIA BATTERIA

ANTIPATTINO DISATTIVATO

SISTEMA LUCI AUTOMAT.OFF

LIVELLO OLIO A REGIME

Messaggi di guasto

Visualizzati assieme alla spia . Guidare con cautela e rivolgersi ad un'officina.

Per eliminare i messaggi di guasto, premere il pulsante all'estremità della leva dei tergicristalli. Dopo alcuni secondi, il messaggio scompare auto-

maticamente e  rimane acceso. Il guasto sarà quindi memorizzato nel sistema di bordo.

Messaggi di guasto

ESP DA CONTROLLARE

FILTRO CARBUR. DA SPURGARE

CAMBIO NON FUNZIONANTE

SISTEMA LUCI CONTROLLARE

Messaggi di avvertimento

Questi messaggi vengono visualizzati con la spia STOP. Arrestare immediatamente il motore e rivolgersi ad un'officina.

Messaggi di avvertimento

ALIMENTAZIONE GUASTA

TEMPERATURA DELL' ACQUA

TEMPERATURA CAMBIO

Segnali acustici

All'avvio del motore o durante la guida:

- Durante l'attività degli indicatori di direzione.
- Se la cintura di sicurezza non è allacciata.
- Se il sistema di ausilio al parcheggio rileva un oggetto.
- Se il veicolo è dotato di cambio manuale automatizzato e la temperatura della frizione è troppo alta.
- Nei veicoli dotati di cambio manuale automatizzato, quando viene aperta una portiera e non è selezionata la folle. Nel Driver Information Center appare un messaggio corrispondente.
- Se il veicolo marcia oltre un certo limite per breve tempo.

Quando il veicolo è parcheggiato e/o all'apertura della portiera del conducente:

- Quando la chiave è stata lasciata nell'accensione.
- Se le luci esterne sono accese.
- Se il veicolo ha un cambio manuale automatizzato; la folle non è inserita o il freno a pedale non è stato premuto.

Livello dell'olio motore



Se viene raggiunto il livello minimo di olio motore, il messaggio **OIL** verrà visualizzato nel Driver Information Centre per 30 secondi dopo lo spegnimento del quadro. Controllare il livello dell'olio ↻ 118.

La segnalazione relativa al livello dell'olio si resetta solo disinserendo l'accensione per oltre 2 minuti.

Per ottenere un'indicazione più accurata del livello dell'olio, premere il tasto sull'estremità della leva del tergi-cristallo entro 30 secondi dall'accensione del quadro. Controllo del livello dell'olio motore ↻ 67.

Computer di bordo

Il computer di bordo fornisce informazioni sui dati relativi alla guida, che vengono continuamente registrati e valutati elettronicamente.

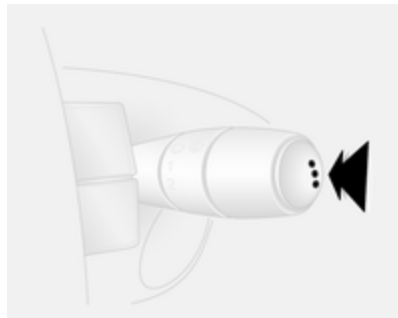

In base al veicolo, le seguenti funzioni possono essere selezionate premendo ripetutamente il pulsante all'estremità della leva del tergicristallo:

- Consumo di carburante
- Consumo medio
- Consumo istantaneo
- Autonomia

- Distanza percorsa
- Velocità media
- Distanza restante all'intervento di manutenzione successivo
- Orologio
- Velocità memorizzata per il controllo automatico della velocità e per il limitatore di velocità
- Messaggi di guasto e informativi

Consumo di carburante

Visualizza il consumo di carburante dall'ultimo azzeramento.

Il valore può essere azzerato in qualsiasi momento premendo il pulsante.

Consumo medio

Il valore viene visualizzato dopo aver percorso 400 metri.

Visualizzazione del consumo medio in considerazione dei chilometri percorsi e del consumo di carburante dall'ultimo azzeramento.

La misurazione può essere azzerata e iniziata ex novo in qualsiasi momento.



Consumo istantaneo

Il valore viene visualizzato al raggiungimento di una velocità di 30 km/h.

Autonomia

Il valore viene visualizzato dopo aver percorso 400 metri.

L'autonomia viene calcolata in considerazione della quantità di carburante presente in quel momento nel serbatoio e del consumo medio dall'ultimo azzeramento.

Il valore relativo all'autonomia non sarà visualizzato se la spia  è accesa nel quadro strumenti  73.

La misurazione può essere azzerata e iniziata ex novo in qualsiasi momento.

Distanza percorsa

Visualizza i chilometri percorsi dall'ultimo azzeramento.

La misurazione può essere azzerata e iniziata ex novo in qualsiasi momento.

Velocità media

Il valore viene visualizzato dopo aver percorso 400 metri.

Viene visualizzata la velocità media dall'ultima impostazione.

La misurazione può essere azzerata e iniziata ex novo in qualsiasi momento.

Le soste effettuate con disinserimento dell'accensione nel corso di un viaggio non vengono incluse nei calcoli.

Azzeramento del computer di bordo

Per azzerare il computer di bordo, selezionare una delle sue funzioni e premere a lungo il pulsante all'estremità della leva dei tergicristalli.

È possibile selezionare le funzioni del computer di bordo di seguito elencate.

- Consumo di carburante
- Consumo medio
- Autonomia

- Distanza percorsa

- Velocità media

Il computer di bordo si azzer automaticamente al superamento del valore massimo di qualsiasi parametro.

Interruzione alimentazione elettrica

In caso di interruzione dell'alimentazione elettrica o di sostanziale abbassamento della tensione della batteria, i valori memorizzati nel computer di bordo verranno persi.

Tachigrafo



Per l'uso del tachigrafo, fare riferimento alle istruzioni in dotazione. Rispettare le norme d'uso.

Illuminazione



Luci esterne	79
Luci interne	82
Caratteristiche dell'illuminazione	83

Luci esterne

Interruttore dei fari



Ruotare l'interruttore dei fari:

- O** = Spento
-  = Luci di posizione
-  = Fari

Spia degli abbaglianti  ⇨ 74.

Spia degli anabbaglianti  ⇨ 73.

Controllo automatico dei fari

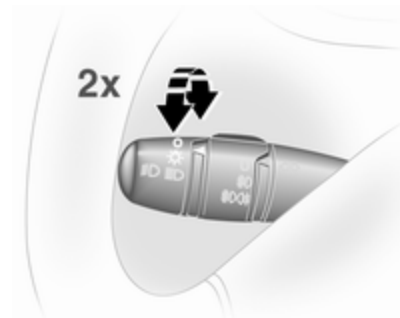

Quando la funzione di controllo automatico dei fari è attivata e il motore è acceso, il sistema alterna le luci di marcia diurna ed i fari a seconda delle condizioni di luminosità.

Attivazione

1. Inserire l'accensione.
2. Portare l'interruttore su  e ritornare su **O**.

3. Ripetere il punto 2 entro 5 secondi circa.
4. Due segnalazioni acustiche confermano l'avvenuta attivazione.

Ripetere la procedura per la disattivazione.

Per motivi di sicurezza, si consiglia di tenere la funzione di controllo automatico dei fari attivata.

Luci diurne

Le luci diurne migliorano la visibilità del veicolo durante il giorno. Le luci si accendono automaticamente quando l'accensione è attivata.

Attivazione automatica dei fari

In condizioni di scarsa luminosità, i fari si attivano.

Abbaglianti

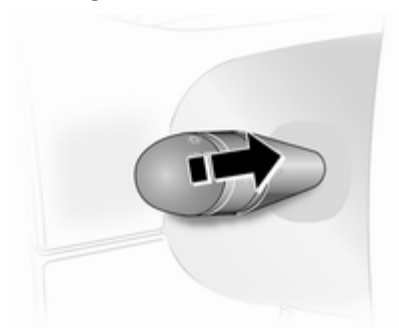

Per passare dagli anabbaglianti agli abbaglianti, tirare la leva fino ad udire uno scatto.

Avvisatore ottico

Per usare gli abbaglianti come avvisatore ottico, tirare la leva.

Regolazione profondità luci

Regolazione manuale della profondità delle luci



Regolare la profondità delle luci in base al carico del veicolo per evitare di abbagliare i conducenti dei veicoli provenienti dalla direzione opposta.

Ruotare la rotella sulla posizione corretta:

- 0 = nessun carico
- 4 = carico fino al peso massimo consentito

Uso dei fari all'estero

Il fascio di luce asimmetrico dei fari aumenta la visibilità illuminando un tratto di strada più ampio sul lato passeggero.

Se il veicolo viene utilizzato in Paesi con guida sul lato opposto, regolare i fari per evitare l'abbagliamento.

Per la regolazione dei fari rivolgersi ad un'officina.

Segnalatori di emergenza



Inserimento con il pulsante .

Indicatori di direzione

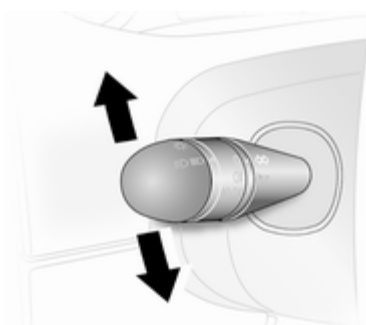

Leva verso l'alto = Indicatore destro
Leva verso il basso = Indicatore sinistro

Quando il volante torna indietro, la leva torna automaticamente nella sua posizione iniziale disattivando l'indicatore. Ciò non accade in caso di lieve sterzata come un cambio di corsia.

Per segnalare un cambio di corsia, portare la leva fino al primo punto di resistenza. Al suo rilascio, la leva torna in posizione.

Spingendo la leva oltre il primo punto di resistenza, l'indicatore rimane acceso. Disinserire l'indicatore manualmente riportando la leva in posizione iniziale.

Fendinebbia



Ruotare l'interruttore interno su .

I fendinebbia funzionano solo se l'accensione e i fari sono inseriti.

Retronebbia

Ruotare l'interruttore interno su .

Il retronebbia si accende assieme ai fendinebbia, esclusivamente con l'accensione e i fari inseriti.

Luci di retromarcia

Le luci di retromarcia si accendono quando, con l'accensione inserita, si innesta la retromarcia.

Coprifari appannati

Il lato interno dei coprifari si può appannare rapidamente in condizioni di clima umido e freddo, forte pioggia o dopo il lavaggio. L'appannamento sparisce rapidamente da solo, ma può essere agevolato accendendo i fari.

Luci interne



In base al veicolo, le luci interne possono essere fatte funzionare con un interruttore o spostando il vetro in una delle 3 posizioni, cioè:

- Acceso
- Luci di cortesia
- Spento

Con l'interruttore o il vetro In posizione centrale, la luce funge da luce di cortesia accendendosi all'apertura delle portiere anteriori.

Quando le portiere anteriori sono chiuse, la luce di cortesia si spegne dopo circa 20 secondi o immediatamente dopo che il quadro è acceso.

Illuminazione del vano di carico

L'illuminazione del vano di carico può essere impostata per illuminarsi quando le portiere laterali e posteriori sono aperte, o accesa costantemente.



L'illuminazione si comanda premendo il vetro in una delle 3 posizioni, cioè:

- Acceso
- Luce comandata dall'illuminazione dell'abitacolo anteriore
- Spento

Quando la luce interna anteriore funge da luce di cortesia, spostare il vetro della luce del vano di carico in posizione centrale; la luce del vano di carico funge da luce di cortesia e illumina anche quando le portiere laterali o posteriori sono aperte.

Quando le portiere sono chiuse, la luce di cortesia si spegne dopo circa 20 secondi o immediatamente dopo che il quadro è acceso.

Luci di lettura

Una seconda luce singola per il lato passeggero anteriore può essere posizionata insieme alla luce interna anteriore. Azionamento tramite interruttore

Caratteristiche dell'illuminazione

Illuminazione all'uscita

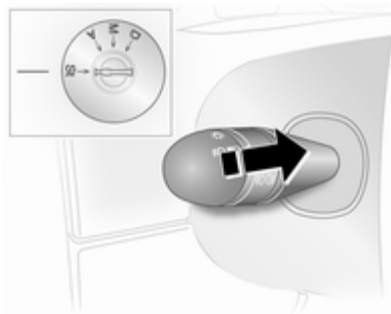

I fari si accendono per circa 30 secondi dopo aver parcheggiato il veicolo e avere attivato il sistema.

Attivazione

1. Disinserire l'accensione.
2. Rimuovere la chiave d'accensione.

3. Aprire la portiera del conducente.
4. Tirare la leva degli indicatori di direzione verso il volante.

Questa procedura può essere ripetuta fino a quattro volte per un tempo massimo di 2 minuti.

L'illuminazione si disattiva immediatamente all'inserimento dell'accensione o agendo sull'interruttore dei fari.

Climatizzatore

Sistemi di climatizzazione	84
Bocchette di ventilazione	91
Manutenzione	92

Sistemi di climatizzazione

Sistema di riscaldamento e di ventilazione



Comandi per:

- Temperatura
 - Velocità della ventola
 - Distribuzione dell'aria
- Lunotto termico  ⇨ 32.

Temperatura





rosso = caldo
blu = freddo

Il riscaldamento entra in piena efficienza solo quando il motore raggiunge la temperatura di esercizio.

Velocità della ventola



Regolare il flusso dell'aria della ventola selezionando la velocità desiderata.

Distribuzione dell'aria

-  = altezza testa
-  = altezza testa e vano piedi
-  = vano piedi
-  = parabrezza, finestrini anteriori e vano piedi
-  = parabrezza e finestrini anteriori

Sono possibili anche regolazioni intermedie.

Sbrinamento e disappannamento dei cristalli

- Impostare il comando della temperatura al livello più caldo.
- Regolare la velocità della ventola al livello massimo.
- Portare il comando di distribuzione dell'aria su .
- Inserire il lunotto termico .
- Aprire opportunamente le bocchette laterali dell'aria e orientarle verso i finestrini delle portiere.
- Per riscaldare allo stesso tempo anche il vano piedi, portare il comando di distribuzione dell'aria su .

Sistema di climatizzazione



Oltre al sistema di riscaldamento e di ventilazione, il climatizzatore dispone delle seguenti funzioni:

- AC** = raffreddamento
 = ricircolo dell'aria

Raffreddamento (AC)

Controllabile con il tasto **AC**, è operativo solo quando il motore e la ventola sono in funzione.

Il climatizzatore raffresca l'aria e la deumidifica (asciuga) quando le temperature esterne sono poco al di sopra del punto di congelamento. Ciò

può provocare la formazione di condensa, con conseguente caduta di gocce da sotto il veicolo.

Se raffreddamento o deumidificazione non servono, spegnere il sistema di raffreddamento per risparmiare carburante.

Sistema di ricircolo dell'aria

Inserimento con il pulsante .

Avvertenza



In modalità di ricircolo, lo scambio d'aria con l'esterno risulta ridotto. Utilizzando tale modalità senza allo stesso tempo raffreddare l'aria, l'umidità nell'abitacolo aumenta, facendo appannare i finestrini. Inoltre la qualità dell'aria nell'abitacolo si deteriora, e potrebbe provocare sonnolenza agli occupanti.

In condizioni ambientali calde e umide, il parabrezza potrebbe appannarsi esternamente quando dell'aria fredda venga indirizzata verso di esso. Se il parabrezza si appanna

dall'esterno, azionare i tergilavafari ed evitare l'uso d'impostazioni di distribuzione dell'aria  e .

Raffreddamento massimo

Aprire brevemente i finestrini, in modo da disperdere rapidamente l'aria calda.

- Raffreddamento **AC** acceso.
- Sistema di ricircolo dell'aria  attivato.
- Portare il comando di distribuzione dell'aria su .
- Impostare il comando della temperatura al livello più freddo.
- Regolare la velocità della ventola al livello massimo.
- Aprire tutte le bocchette di ventilazione.

Impianto di riscaldamento posteriore

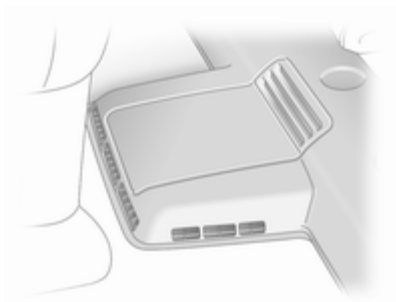

La ventola di riscaldamento posteriore fornisce aria alla zona posteriore dell'abitacolo tramite le bocchette posteriori.

Avviso

Versione specifica del Paese: il riscaldamento si arresta se il livello del carburante del veicolo scende al di sotto di 11 litri.



La quantità di aria immessa è determinata dalla ventola. La temperatura dell'aria è regolata da un apposito comando ubicato sul cruscotto.

La ventola può essere regolata su 3 velocità:

0 = spento

3 = alta velocità

Climatizzatore posteriore

Il climatizzatore della parte posteriore funziona assieme al climatizzatore della parte anteriore dell'abitacolo.

Interruttore della ventola di climatizzazione posteriore



La ventola di climatizzazione posteriore fornisce aria alla zona posteriore dell'abitacolo tramite le bocchette posteriori.

Inserire la ventola quando il climatizzatore è in funzione per distribuire il flusso di aria fresca e deumidificata (secca) nell'ambiente.

La quantità di aria immessa è determinata dalla ventola.

La ventola può essere regolata su 3 velocità:

0 = spento

3 = alta velocità

Riscaldatore ausiliario

Riscaldatore del liquido di raffreddamento

Il riscaldatore del liquido di raffreddamento del motore indipendente dal motore Eberspächer assicura il rapido riscaldamento del liquido di raffreddamento del motore consentendo il riscaldamento dell'abitacolo con il motore spento.

⚠ Avvertenza

Non utilizzare il sistema durante il rifornimento, in presenza di polveri o vapori infiammabili oppure in spazi chiusi (ad es. garage).

Prima di avviare o programmare il sistema per l'avviamento, portare il climatizzatore del veicolo in posizione di riscaldamento e la distribuzione dell'aria su .

Spegnere il sistema quando non viene utilizzato. Il riscaldamento si arresta automaticamente scaduto il tempo di funzionamento programmato. Si arresta anche se il livello del carburante del veicolo scende troppo.

Durante il funzionamento, il sistema è alimentato dalla batteria del veicolo. Il tempo di guida dovrebbe pertanto essere lungo almeno tanto quanto il tempo di riscaldamento. Per i viaggi di breve durata, verificare regolarmente la batteria e ricaricarla se necessario.

Per assicurare prestazioni ottimali, utilizzare brevemente il riscaldatore ausiliario una volta al mese.

Unità telecomando

Il timer o l'unità telecomando si utilizza per accendere e spegnere il sistema e per programmare orari di partenza specifici.

Timer



1 **Pulsante di attivazione** = Accende/spegne l'unità telecomando e cambia le informazioni visualizzate

2 **Pulsante Back** = Seleziona le funzioni nella barra dei menu e regola i valori

3 **Barra dei menu** = Visualizza le funzioni selezionabili

4 **Pulsante Next** = Seleziona le funzioni nella barra dei menu e regola i valori

5 **OK Pulsante** = Conferma la selezione

Telecomando



I pulsanti del telecomando hanno le stesse funzioni di quelli del timer descritte in precedenza.

Per attivare il telecomando, premere il pulsante di attivazione e rilasciarlo quando appare la barra dei

menu sul display. Sul display appare brevemente l'indicatore di segnale **SENd**, seguito dalla temperatura.

Avvertenza

Durante il rifornimento, spegnere sia l'unità telecomando che il riscaldatore!

Per spegnere il sistema, premere e tenere premuto il pulsante di attivazione per evitarne l'azionamento accidentale.

Il telecomando ha una portata massima di 600 metri. La portata può essere ridotta in seguito alle condizioni esterne e allo scaricamento della batteria.



Oltre che con l'unità telecomando, il riscaldamento può essere acceso per 30 minuti o spento utilizzando il pulsante sul quadro strumenti.

Sostituzione della batteria

La batteria deve essere sostituita quando si riduce la portata del telecomando oppure lampeggia il simbolo di carica.

Aprire il coperchio con una moneta e sostituire la batteria CR 2430 o equivalente, accertandosi che la nuova batteria sia installata correttamente

con il lato positivo (+) verso i terminali positivi. Reinstallare saldamente il coperchio.

Smaltire le batterie usate nel rispetto dell'ambiente.



Le batterie non devono essere smaltite con i rifiuti domestici, ma presso gli appositi centri di raccolta e riciclaggio.

Indicazioni di errore sul telecomando

- | | |
|------------------|---|
| cobA | = Segnale debole - regolare la posizione |
| conP | = Nessun segnale - avvicinarsi |
| bALo | = Batteria scarica - sostituire la batteria |
| Err | = Errore di sistema - consultare l'officina |
| Add, AddE | = Sistema in modalità di apprendimento |

Apprendimento del telecomando

Al ricollegamento della batteria del veicolo, il LED nel pulsante sul quadro strumenti si accende e il sistema configura automaticamente il menu del telecomando. Se il LED lampeggia, premere il pulsante **OK** sul telecomando, selezionare **Add** o **AddE** e confermare.

Possono essere configurate anche unità telecomando aggiuntive. Premere il pulsante finché non lampeggia il LED, accendere il telecomando, selezionare **Add** e confermare.

AddE apprende esclusivamente l'unità telecomando attuale e blocca tutte le unità configurate in precedenza. **Add** apprende fino a 4 unità telecomando, ma può essere utilizzata solamente un'unità per volta.

Funzionamento

Riscaldamento

Selezionare nella barra dei menu e confermare. Sul display lampeggia il tempo di riscaldamento programmato, ad es. **L 30**. Le impostazioni di fabbrica sono di 30 minuti.

Per regolare temporaneamente il tempo di riscaldamento, premere il pulsante \leftarrow o \rightarrow e confermare. Il valore può essere impostato tra 10 e 120 minuti. A causa del consumo di energia elettrica, prendere nota della durata del riscaldamento.

Per disattivarlo, selezionare nuovamente III nella barra dei menu e confermare.

Ventilazione ✿

Selezionare ✿ nella barra dei menu e confermare.

Il tempo di ventilazione può essere accettato o modificato. Il tempo illustrato viene accettato senza conferma.

Per disattivarlo, selezionare nuovamente ✿ nella barra dei menu e confermare.

Programmazione P

Possono essere programmati fino a 3 orari di partenza preimpostati, in un giorno oppure in una settimana.

- Selezionare **P** nella barra dei menu e confermare.
- Selezionare la posizione di memoria preimpostata desiderata **1**, **2** o **3** e confermare.
- Selezionare il giorno e confermare.
- Selezionare l'ora e confermare.
- Selezionare i minuti e confermare.
- Selezionare III o ✿ e confermare.
- Se necessario, regolare il tempo di funzionamento prima della partenza e confermare.

La posizione di memoria preimpostata successiva viene sottolineata e appare il giorno della settimana. Ripetere la procedura per programmare le altre posizioni di memoria preimpostate.

Premendo il pulsante ⌚ durante la programmazione, è possibile uscire senza salvare le modifiche apportate.

Per cancellare un orario di partenza preimpostato, seguire la procedura di programmazione finché non lampeggia il simbolo del riscaldamento III .

Premere il pulsante \leftarrow o \rightarrow finché non appare **OFF** sul display e confermare.

Il riscaldamento si spegne automaticamente 5 minuti dopo l'orario di partenza programmato.

Avviso

Il sistema telecomando è dotato di un sensore di temperatura che calcola il tempo di funzionamento in base alla temperatura ambiente e al livello di riscaldamento desiderato (ECO o HIGH). Il sistema si avvia automaticamente 5-60 minuti prima dell'orario di partenza programmato.

Impostazione di giorno della settimana, ora e tempo di riscaldamento ⌚

In caso di scollegamento della batteria del veicolo o tensione insufficiente, l'unità deve essere resettata.

- Selezionare ⌚ e confermare.
- Selezionare il giorno della settimana e confermare.
- Cambiare le ore e confermare.

- Cambiare i minuti e confermare.
- Cambiare il tempo di riscaldamento predefinito e confermare.

Livello di riscaldamento ↻

Il livello di riscaldamento desiderato per gli orari di partenza programmati può essere impostato su ECO o HIGH.

Selezionare ↻ e confermare. Sul display lampeggia ECO o HIGH. Regolare con il pulsante ← o → e confermare.

Bocchette di ventilazione

Bocchette di ventilazione orientabili

Mentre è attivo il raffreddamento, almeno una bocchetta dell'aria deve essere aperta, per evitare che la mancanza di movimento dell'aria provochi la formazione di ghiaccio sull'evaporatore.

Bocchette di ventilazione centrali

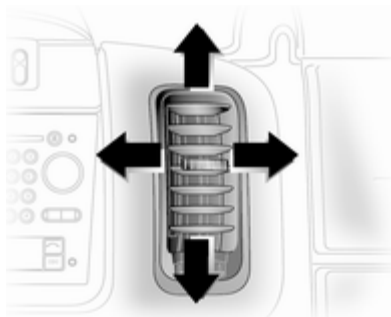

Ruotare la rotella di regolazione verso destra o sinistra per chiudere o aprire la bocchetta.

Regolare la direzione del flusso d'aria modificando l'inclinazione orizzontale e verticale delle alette della bocchetta.

Bocchette di ventilazione laterali



Ruotare la rotella di regolazione verso destra o sinistra per chiudere o aprire le bocchette.

Regolare la direzione del flusso d'aria modificando l'inclinazione orizzontale e verticale delle alette della bocchetta.

A seconda della posizione della regolazione della temperatura, l'aria sarà convogliata all'interno dell'abitacolo attraverso le bocchette laterali.

⚠ Avvertenza

Non applicare oggetti alle alette delle bocchette dell'aria. C'è il rischio di danni e lesioni in caso di incidente.

Bocchette dell'aria fisse

Altre bocchette dell'aria si trovano sotto il parabrezza e i finestrini e nei vani piedi.

Bocchette posteriore dell'aria

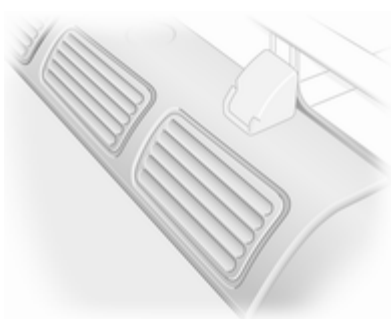

Il flusso dell'aria viene indirizzato alle ventole destra e centrale per una distribuzione ottimale dell'aria.

Manutenzione

Preso dell'aria

La presa dell'aria davanti al parabrezza, nel vano motore, deve essere mantenuta libera per consentire l'ingresso dell'aria. Rimuovere un eventuale accumulo di foglie, sporco o neve.

Filtro antipolline

Il filtro antipolline trattiene polvere, fuliggine, polvere e spore presenti nell'aria esterna aspirata dalla presa dell'aria.

Uso regolare del climatizzatore

Per garantire sempre la massima efficienza del sistema, il raffreddamento deve essere attivato per alcuni minuti almeno una volta al mese, indipendentemente dalle condizioni climatiche e dalla stagione. Il funzionamento con raffreddamento non è possibile quando la temperatura esterna è troppo bassa.

Assistenza

Per un raffreddamento ottimale, si consiglia di far controllare annualmente il sistema di climatizzazione, a partire da tre anni dopo la prima immatricolazione del veicolo. Di seguito indichiamo alcuni controlli da effettuare.

- Pulizia del condensatore e scarico dell'evaporatore
- Controllo delle prestazioni
- Prova di funzionalità e di pressione
- Funzionalità del riscaldamento
- Controllo di tenuta
- Controllo delle cinghie di trasmissione

Guida e funzionamento

Consigli per la guida	94
Avviamento e funzionamento	94
Gas di scarico	96
Cambio manuale	98
Cambio manuale automatizzato ..	98
Freni	102
Sistemi di controllo della guida ..	104
Controllo automatico della velocità di crociera	106
Sistemi di rilevamento ostacoli ..	109
Carburante	111
Traino	114

Consigli per la guida

Controllo del veicolo

Mai procedere in folle con il motore spento

Molti sistemi non funzionano in questa situazione (ad esempio unità servofreno, servosterzo). Guidare in queste condizioni è pericoloso per sé e per gli altri.

Pedali

Non collocare tappetini nella zona dei pedali per evitare di ostacolare la corsa dei pedali stessi.

Servosterzo

Non lasciare mai il veicolo fermo con il volante ruotato completamente da una parte, in quanto la pompa del servosterzo potrebbe danneggiarsi.

Avviamento e funzionamento

Rodaggio di un veicolo nuovo

Per i primi viaggi o in seguito alla sostituzione delle pastiglie dei freni non effettuare inutilmente brusche frenate.

Quando si guida la vettura per la prima volta, è possibile che la cera e l'olio presenti nell'impianto di scarico evaporino producendo l'emissione di fumi. Parcheggiare la vettura all'aperto per un po' evitando di inalare i fumi.

Durante il rodaggio, è possibile che i consumi di carburante e di olio motore siano più elevati e che il processo di pulizia del filtro antiparticolato diesel sia più frequente.

Filtro antiparticolato ⇨ 96.

Posizioni della chiave nel blocchetto di accensione

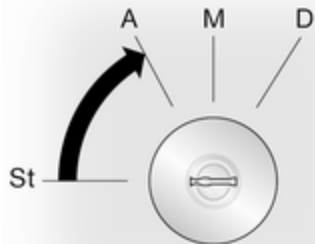

- St** = Accensione disinserita
A = Bloccasterzo sbloccato, accensione disinserita
M = Accensione inserita. Motori diesel: preriscaldamento
D = Avviamento

Avviamento del motore

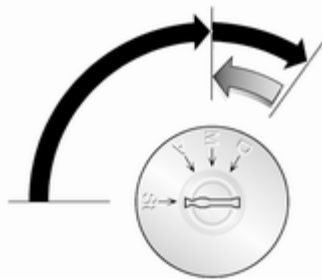

Cambio manuale: azionare la frizione.

Cambio manuale automatizzato: premere il pedale del freno; il cambio si porta automaticamente in posizione **N**.

Non accelerare.

Motori diesel: portare la chiave in posizione **M** per effettuare il riscaldamento fino a quando la spia  si spegne nel Driver Information Centre.

Portare brevemente la chiave su **D** e rilasciarla.

Il minimo, ora leggermente accelerato, tornerà normale quando la temperatura del motore si sarà innalzata. I tentativi di avviamento non devono durare più di 15 secondi. Se il motore non si avvia, attendere 15 secondi prima di effettuare un altro tentativo. Se necessario, premere il pedale dell'acceleratore prima di ripetere la procedura di avviamento.

Prima di riavviare o per spegnere il motore, riportare la chiave in posizione **St**.

Interruzione di carburante al motore durante la decelerazione

L'alimentazione del carburante viene interrotta automaticamente durante le decelerazioni, ovvero quando il veicolo procede con una marcia innestata ma non viene premuto l'acceleratore.

Parcheggio

- Non parcheggiare il veicolo su superfici facilmente infiammabili, in quanto le temperature elevate dell'impianto di scarico potrebbero causare la combustione della superficie.
- Inserire sempre il freno di stazionamento senza premere il pulsante di rilascio. Se il veicolo viene parcheggiato in salita o in discesa, tirare il freno di stazionamento quanto più possibile. Per ridurre le forze applicate, premere contemporaneamente il pedale del freno.
- Spegnerne il motore e disinserire l'accensione. Ruotare il volante fino ad avvertire uno scatto per inserire il bloccasterzo.
- Se il veicolo è parcheggiato su una superficie piana o in salita, disinserire l'accensione solo dopo aver innestato la prima marcia. Inoltre, in salita, girare le ruote anteriori nella direzione opposta rispetto al cordolo del marciapiede.

Se il veicolo è parcheggiato in discesa, disinserire l'accensione solo dopo aver innestato la retromarcia. Inoltre, girare le ruote anteriori verso il cordolo del marciapiede.

- Chiudere e bloccare il veicolo ed attivare il sistema di bloccaggio antifurto e l'impianto di allarme antifurto.

Gas di scarico

Gas di scarico del motore

Pericolo

I gas di scarico del motore contengono monossido di carbonio, che è tossico, ma incolore e inodore e può essere letale se inalato.



Se i fumi di scarico penetrano nell'abitacolo, aprire i finestrini. Rivolgersi ad un'officina per eliminare la causa del guasto.

Evitare di viaggiare con il vano di carico aperto, in quanto i gas di scarico potrebbero entrare nell'abitacolo.

Filtro antiparticolato

Il filtro antiparticolato previsto per le motorizzazioni diesel separa le pericolose particelle di fuliggine dal gas di scarico. Il sistema è corredato di una funzione autopulente che si attiva automaticamente durante la marcia senza ulteriori notifiche. Il filtro viene



pulito periodicamente bruciando ad alta temperatura le particelle di fuligine. Questo processo avviene automaticamente e l'emissione di odori e fumo durante questo processo è normale.

Se è richiesta la pulizia del filtro e la pulizia automatica non ha inizio, la situazione viene segnalata dall'accensione della spia  e  nel quadro strumenti. Rivolgersi immediatamente ad un'officina.

Convertitore catalitico

Il convertitore catalitico riduce la quantità di sostanze nocive presenti nei gas di scarico.

Attenzione

Carburanti di tipi diversi da quelli elencati alle pagine  111,  157 possono danneggiare il convertitore catalitico o i componenti elettronici.

La benzina incombusta surriscalda e danneggia il convertitore catalitico. Evitare pertanto di utilizzare eccessivamente il motorino di avviamento, di rimanere con il serbatoio vuoto e di avviare il motore a spinta o a traino.

Se il motore perde colpi, funziona in modo irregolare, nel caso di prestazioni ridotte, o se si notano altre anomalie, rivolgersi ad un'officina il prima possibile per eliminare la causa del guasto. In caso di emergenza è possibile proseguire il viaggio, ma solo per breve tempo e con velocità e regime del motore ridotti.

Se la spia  lampeggia, i limiti consentiti per le emissioni sono stati superati. Sollevare il piede dal pedale dell'acceleratore fino a quando la spia

 cessa di lampeggiare e si accende in modalità fissa. Rivolgersi immediatamente ad un'officina.

Spia MIL  71

Cambio manuale

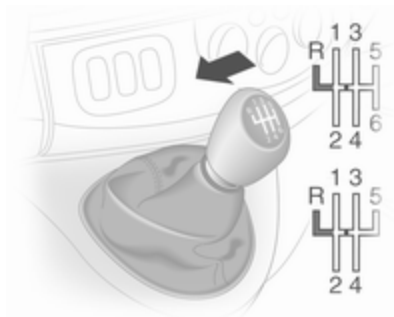

Per inserire la retromarcia, premere il pedale della frizione a veicolo fermo, sollevare il collare sulla leva del cambio e inserire la marcia in senso contrario alla resistenza.

Se la marcia non si innesta, portare la leva del cambio in posizione di folle, rilasciare il pedale della frizione e premerlo nuovamente; ripetere quindi la selezione della marcia.

Evitare di staccare parzialmente la frizione quando non serve.

Durante il cambio marcia, premere a fondo il pedale della frizione. Non tenere il piede appoggiato sul pedale.

Attenzione

Si sconsiglia di guidare con la mano appoggiata sulla leva del cambio.

Cambio manuale automatizzato

Questo cambio consente di cambiare marcia manualmente (modalità manuale) o automaticamente (modalità automatica), in entrambi i casi con controllo automatico della frizione.

Display del cambio



Visualizza la modalità e la marcia correnti.

Avviamento del motore

All'avvio del motore, premere il pedale del freno. Se il pedale del freno non è premuto, la spia  si accende sul display del cambio e il motore non può essere avviato.

Se il pedale del freno è premuto, il cambio seleziona automaticamente **N** (folle); il display del cambio visualizza "N" e il motore può essere avviato. Ci potrebbe essere un leggero ritardo.

Leva del cambio

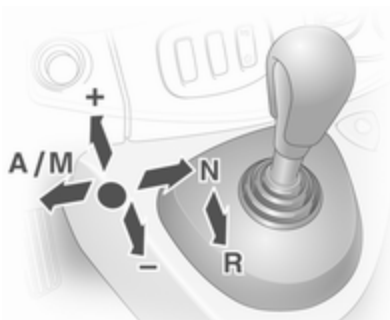

Spostare sempre del tutto la leva selettoria nella direzione desiderata. Quando la si rilascia, torna automaticamente alla posizione centrale.

N = Folle.
A/ = Passaggio tra modalità automatica e manuale.
M

Il display del cambio visualizza "A" se è attivata la modalità automatica.

R = Retromarcia.

Innestrare solo a veicolo fermo. Il display del cambio visualizza "R" quando è inserita la retromarcia.

+ = Passaggio a marcia superiore.

- = Passaggio a marcia inferiore.

Partenza

All'avviamento del motore, il cambio è in modalità automatica. Premere il pedale del freno e spostare la leva del cambio verso **+** per inserire la prima marcia. Se è selezionata **R**, è innestata la retromarcia. Quando si rilascia il pedale del freno, il veicolo inizia ad avanzare. Per partire veloce-

mente, rilasciare il pedale del freno e accelerare subito dopo aver innestato una marcia.

In modalità automatica, il cambio inserisce le altre marce automaticamente, a seconda delle condizioni di guida.

Per attivare la modalità manuale, spostare la leva del cambio verso **A/M**. La marcia inserita in quel momento sarà visualizzata sul display del cambio. Per inserire la prima marcia, premere il pedale del freno e spostare la leva del cambio verso **+** o **-**. Per inserire una marcia superiore o inferiore spostare la leva del cambio verso **+** o **-**. È possibile saltare le marce muovendo velocemente la leva del cambio più volte.

Arresto del veicolo

In modalità automatica o manuale, all'arresto del veicolo, la prima marcia viene inserita e la frizione rilasciata. In **R**, rimane innestata la retromarcia.

In caso di sosta lungo pendenze, inserire il freno di stazionamento o premere il pedale del freno. Per evitare il

surriscaldamento della frizione, una segnalazione acustica intermittente suggerisce al conducente di premere il pedale del freno o di inserire il freno di stazionamento.

Spegnere il motore in caso di soste prolungate, come negli ingorghi stradali.

Quando il veicolo è parcheggiato e la portiera del conducente aperta, un cicalino di allarme suonerà se la foce non è selezionata o il pedale del freno non è stato premuto.

Freno motore

Modalità automatica

Quando si guida in discesa, il cambio manuale automatizzato non passa a marce superiori finché il motore non raggiunge un regime abbastanza alto e passa per tempo a marce inferiori quando si frena.

Modalità manuale

Per utilizzare l'effetto frenante del motore quando si viaggia in discesa, selezionare per tempo una marcia più bassa.

Disimpegno della vettura

Il disimpegno del veicolo è consentito solo se quest'ultimo è bloccato nella sabbia, nel fango, nella neve o in un buco. Spostare ripetutamente la leva del cambio tra **R** e **A/M** (o tra **+** e **-**) e allo stesso tempo premere leggermente il pedale dell'acceleratore. Non mandare su di giri il motore ed evitare accelerazioni repentine.

Parcheggio

Azionare il freno di stazionamento. Rimane innestata l'ultima marcia selezionata (vedere il display del cambio). Con **N**, non è innestata alcuna marcia.

Quando l'accensione viene disinnescata, i movimenti della leva del cambio non hanno più alcun effetto.

Modalità manuale

Se si seleziona una marcia superiore quando il regime del motore è troppo basso o una marcia inferiore quando il regime è troppo alto, il cambio mar-

cia non viene eseguito. Questo impedisce al motore di funzionare a un regime troppo alto o troppo basso.

Se il regime del motore è troppo basso, il cambio passa automaticamente a una marcia inferiore.

Se il regime del motore è troppo alto, il cambio passa automaticamente a una marcia più alta con la funzione Kickdown.



Programmi di guida elettronica

Modalità Winter (Inverno) ❄️



Attivare la modalità Winter se si hanno problemi di partenza su un fondo stradale scivoloso.

Attivazione

Premere il pulsante . Il display del cambio visualizza . Il cambio passa alla modalità automatica e il veicolo parte dopo aver inserito una marcia idonea.

Disattivazione

La modalità Winter viene disinserita:

- premendo nuovamente il pulsante ,
- disinserendo l'accensione,
- passando alla modalità manuale.

Se la frizione raggiunge una temperatura molto elevata, un segnale acustico intermittente viene emesso al fine di proteggere il cambio. In questi casi, premere il pedale del freno, selezionare "N" e tirare il freno di stazionamento per consentire il raffreddamento della frizione.

Modalità Laden kg



La modalità Laden può essere utilizzata sia in modalità manuale che in quella automatica. In entrambi i casi, la configurazione di innesto delle marce verrà automaticamente regolata per adattarsi all'aumento di carico utile.

Attivazione

Premere il pulsante **kg**. Il display del cambio visualizza **kg**. Il cambio selezionerà la configurazione di innesto marce ottimale.

Disattivazione

La modalità Laden viene disinserita:

- premendo nuovamente il pulsante **kg**,
- disinserendo l'accensione.

Kickdown

Premendo il pedale dell'acceleratore oltre il punto di resistenza, a seconda del regime del motore il cambio passa a una marcia inferiore. Ai fini dell'accelerazione, è possibile usufruire di tutta la potenza di cui dispone il motore.

Se la velocità è troppo elevata, il cambio passa a una marcia superiore, anche in modalità manuale. Senza il passaggio alla marcia inferiore questo cambio automatico non viene effettuato in modalità manuale.

Guasto

In caso di guasto, il display del cambio visualizza . È possibile proseguire il viaggio a condizione che si guidi con estrema cautela e prevenzione.

Rivolgersi ad un'officina per eliminare la causa del guasto.

Interruzione dell'alimentazione elettrica

La frizione non si stacca se si verifica un'interruzione dell'alimentazione elettrica quando una marcia è innestata. Il veicolo non si può muovere.

Se la batteria è scarica, avviare il veicolo utilizzando i cavi di avviamento ⇨ 141.

Se il guasto non dipende dalla batteria scarica, rivolgersi ad un'officina.

Se non è possibile portare la leva in folle, il veicolo deve essere trainato con le ruote motrici sollevate da terra.

Traino del veicolo ⇨ 144.

Freni

L'impianto frenante comprende due circuiti frenanti separati.

Se un circuito frenante dovesse guastarsi, è ancora possibile frenare il veicolo con il secondo circuito. L'effetto frenante tuttavia si ottiene solo premendo con forza il pedale del freno. A questo scopo è necessario esercitare una pressione molto maggiore del normale. Lo spazio di frenata necessario sarà maggiore. Rivolgersi ad un'officina prima di proseguire il viaggio.

Quando il motore non è in funzione, il supporto del servofreno viene meno dopo aver premuto una o due volte il pedale del freno. L'effetto frenante non viene ridotto, ma sarà necessario esercitare una pressione molto maggiore sul pedale. Questo fatto va ricordato soprattutto quando il veicolo viene trainato.

Se la spia  si accende nel quadro strumenti durante la guida e il messaggio **IMPIANTO FRENI GUASTO** viene visualizzato nel Driver Informa-

tion Centre, il sistema frenante è difettoso. Rivolgersi immediatamente ad un'officina.

Spia  ⇨ 72.

Messaggi del veicolo ⇨ 75.

Sistema di antibloccaggio

Il sistema di antibloccaggio (ABS) impedisce alle ruote di bloccarsi.

L'ABS inizia a regolare la pressione della frenata non appena una ruota mostra una tendenza a bloccarsi. Il veicolo rimane governabile, anche durante una frenata brusca.

L'intervento dell'ABS si avverte come un impulso nel pedale del freno e un rumore provocato dal processo di regolazione.

Per frenare in modo ottimale, tenere il pedale del freno premuto a fondo per l'intero processo di frenata, anche se il pedale pulsa. Non ridurre la pressione sul pedale.

Spia  ⇨ 72.

Guasto

Se la spia (ABS) non si spegne qualche secondo dopo l'inserimento dell'accensione o se si accende durante la guida, l'ABS è difettoso. Anche la spia  può accendersi nel quadro strumenti contestualmente alla visualizzazione dei messaggi **ABS DA CONTROLLARE** e **ESP DA CONTROLLARE** nel Driver Information Centre. Il sistema frenante rimane operativo ma senza la funzione ABS.

Avvertenza

In caso di guasto dell'ABS, le ruote potrebbero bloccarsi in caso di frenate particolarmente forti. I vantaggi offerti dall'ABS non sono più disponibili. In caso di frenate brusche, il veicolo non è più governabile e potrebbe sbandare.

Se le spie (ABS), , (D) e STOP si accendono, l'ABS e l'ESP sono disattivati e il messaggio **IMPIANTO FRENI**

GUASTO è visualizzato nel Driver Information Centre. Rivolgersi ad un'officina.

Rivolgersi ad un'officina per eliminare la causa del guasto.

Messaggi del veicolo ⇨ 75.

Freno di stazionamento

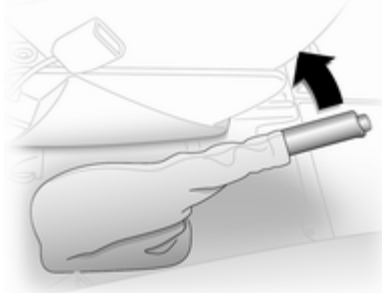

Applicare sempre il freno di stazionamento con fermezza senza premere il pulsante di sblocco, e applicarlo con la maggior forza possibile in salita o in discesa.

Per rilasciare il freno di stazionamento, sollevare leggermente la leva, premere il pulsante di sblocco ed abbassare del tutto la leva.

Per ridurre le forze agenti sul freno di stazionamento, premere contemporaneamente il pedale del freno.

Spia (D) ⇨ 72.

Assistenza alla frenata

Premendo rapidamente ed energicamente il pedale del freno, viene applicata automaticamente la massima forza frenante (frenata a fondo).

Continuare a premere il pedale del freno con una pressione costante finché è necessario frenare a fondo. La forza frenante massima viene ridotta automaticamente quando si rilascia il pedale del freno.

Sistemi di controllo della guida

Sistema di controllo della trazione

Il sistema di controllo della trazione (TC) è parte del Programma elettronico della stabilità (ESP[®]Plus) e migliora la stabilità di marcia, se necessario, indipendentemente dal tipo di fondo stradale o dalla tenuta dei pneumatici, impedendo alle ruote motrici di slittare.

Non appena le ruote motrici iniziano a slittare, la potenza del motore viene ridotta e la ruota che slitta maggiormente viene frenata singolarmente. Questo migliora notevolmente la stabilità di guida del veicolo su fondi stradali scivolosi.

Il sistema di controllo della trazione è operativo all'inserimento dell'accensione quando la spia  nel quadro strumenti si spegne.

Se il controllo della trazione è attivo, la spia  lampeggia.

Avvertenza

Quando si guida, non lasciarsi tentare dalla funzionalità di questa speciale dotazione di sicurezza.

Adeguare la velocità alle condizioni della strada.



Spia   72.

Disattivazione





Quando si richiede lo slittamento delle ruote motrici, il controllo della trazione può essere disattivato.

Premere il pulsante . La spia  si accende nel quadro strumenti e il messaggio **ANTIPATTINO DISATTIVATO** viene visualizzato nel Driver Information Centre.

Per riattivare il controllo della trazione premere nuovamente il pulsante . La spia  nel quadro strumenti si spegne. Il controllo della trazione si riattiverà al successivo inserimento dell'accensione.

Il sistema di controllo della trazione si riattiva automaticamente quando il veicolo raggiunge una velocità di 50 km/h.

Guasto

Se il sistema rileva un guasto, la spia  si accende nel quadro strumenti  71 e il messaggio **ESP DA CONTROLLARE** viene visualizzato nel Driver Information Centre.

Rivolgersi ad un'officina per eliminare la causa del guasto.

Messaggi del veicolo  75.

Programma elettronico di stabilità

Il Programma elettronico di stabilità (ESP®Plus) migliora la stabilità di guida quando è necessario, indipendentemente dal fondo stradale o dalla tenuta dei pneumatici. Impedisce inoltre alle ruote motrici di girare a vuoto.

Non appena il veicolo inizia a sbandare (sottosterzo/sovrasterzo), la potenza del motore viene ridotta e le ruote vengono frenate singolarmente. Questo migliora notevolmente la stabilità di guida del veicolo su fondi stradali scivolosi.

Il sistema ESP®Plus è operativo all'inserimento dell'accensione quando la spia  nel quadro strumenti si spegne.

Quando si attiva l'ESP®Plus,  lampeggia.

Avvertenza

Quando si guida, non lasciarsi tentare dalla funzionalità di questa speciale dotazione di sicurezza.

Adeguare la velocità alle condizioni della strada.



Spia  ⇨ 72.

Disattivazione



Quando si richiede lo slittamento delle ruote motrici, il sistema ESP®Plus può essere disattivato.

Premere il pulsante . La spia  si accende nel quadro strumenti e il messaggio **ANTIPATTINO DISATTIVATO** viene visualizzato nel Driver Information Centre.

Per riattivare il sistema ESP®Plus premere nuovamente il pulsante . La spia  nel quadro strumenti si spegne. Il sistema ESP®Plus si riattiverà al successivo inserimento dell'accensione.

Il sistema ESP®Plus si riattiva automaticamente quando il veicolo raggiunge una velocità di 50 km/h.

Guasto

Se il sistema rileva un guasto, la spia  si accende nel quadro strumenti ⇨ 71 e il messaggio **ESP DA CONTROLLARE** viene visualizzato nel Driver Information Centre.

Rivolgersi ad un'officina per eliminare la causa del guasto.

Messaggi del veicolo ⇨ 75.

Controllo automatico della velocità di crociera

Il controllo automatico della velocità di crociera può memorizzare e mantenere velocità pari a 30 km/h e superiori. Variazioni rispetto alle velocità memorizzate possono verificarsi sui tratti in salita o in discesa.

Per motivi di sicurezza il controllo automatico della velocità di crociera non può essere attivato finché il freno a pedale non viene azionato una volta.



Non utilizzare il controllo automatico della velocità di crociera qualora non sia opportuno il mantenimento di una velocità costante.

Con il cambio manuale automatizzato, attivare il controllo automatico della velocità di crociera solo nella modalità automatica.

Spie  e  74.



Attivazione





Premere l'interruttore , la spia  si accende in verde nel quadro strumenti.

Il controllo automatico della velocità di crociera è ora in modalità standby e il Driver Information Centre visualizza un messaggio pertinente.



Accelerare fino alla velocità desiderata e premere l'interruttore  o . La velocità attuale viene memorizzata e mantenuta; il pedale dell'acceleratore può essere rilasciato.



La spia  si accende in verde nel quadro strumenti insieme a  e il Driver Information Centre visualizza un messaggio pertinente.

La velocità del veicolo può essere aumentata premendo il pedale dell'acceleratore. La velocità memorizzata lampeggia nel quadro strumenti. Rilasciando il pedale dell'acceleratore, il veicolo torna alla velocità memorizzata in precedenza.

La velocità rimane memorizzata fino al disinserimento dell'accensione.

Aumento

Con il controllo automatico della velocità di crociera attivo, premere l'interruttore  o darvi dei leggeri colpetti: la velocità aumenta costantemente o a piccoli intervalli.

L'attuale velocità viene memorizzata e mantenuta al rilascio dell'interruttore.

In alternativa, accelerare fino alla velocità desiderata e memorizzarla premendo l'interruttore .



Riduzione

Con il controllo automatico della velocità di crociera attivo, premere l'interruttore  o darvi dei leggeri colpetti: la velocità diminuisce costantemente o a piccoli intervalli.

L'attuale velocità viene memorizzata e mantenuta al rilascio dell'interruttore.

Disattivazione



Premere l'interruttore : il controllo automatico della velocità di crociera è disattivato e la spia verde  si spegne nel quadro strumenti.

Disattivazione automatica:

- la velocità di marcia è inferiore a 30 km,
- il pedale del freno viene azionato,
- il pedale della frizione viene azionato,
- leva del cambio in **N**.

La velocità viene memorizzata e il Driver Information Centre visualizza un messaggio pertinente.

Ripristino della velocità memorizzata

Premere l'interruttore **R** a una velocità superiore a 30 km.

Se la velocità memorizzata è molto superiore alla velocità di marcia attuale, il veicolo accelererà energicamente fino al raggiungimento della velocità memorizzata.

Cancellazione della velocità memorizzata

Premere l'interruttore **C**. Le spie verdi **CR** e **CR** nel quadro strumenti si spengono.

Limitatore di velocità del controllo automatico della velocità di crociera

Il limitatore di velocità impedisce al conducente di superare una velocità di marcia massima impostata superiore a 30 km/h.

Attivazione



Premere l'interruttore **CR**: la spia **CR** si accende in giallo nel quadro strumenti.

La funzione di limitazione di velocità del controllo automatico della velocità di crociera è ora in modalità standby e il Driver Information Centre visualizza un messaggio pertinente.

Accelerare fino alla velocità desiderata e premere l'interruttore **+** o **-**. La velocità attuale è registrata.

Il veicolo può essere guidato regolarmente ma non sarà possibile superare il limite di velocità impostato, salvo in casi d'emergenza.

Se il limite di velocità non può essere rispettato, per esempio lungo una forte pendenza, il limite lampeggia sul Driver Information Centre.

Aumento del limite di velocità

Premere l'interruttore **+** o darvi dei leggeri colpetti: il limite di velocità aumenta costantemente o a piccoli intervalli.

Diminuzione del limite di velocità

Premere l'interruttore **-** o darvi dei leggeri colpetti: il limite di velocità diminuisce costantemente o a piccoli intervalli.

Superamento del limite di velocità

In caso di emergenza è possibile superare il limite di velocità premendo il pedale dell'acceleratore con decisione oltre il punto di resistenza. Durante tale periodo di tempo, il valore del limite di velocità lampeggerà nel Driver Information Centre.

Rilasciare il pedale dell'acceleratore, la funzione di limitazione della velocità sarà riattivata al raggiungimento di una velocità inferiore a tale limite.

Disattivazione



Premere l'interruttore **O**. Il limitatore di velocità viene disattivato e il veicolo può essere guidato normalmente.

Il limite di velocità viene memorizzato e il Driver Information Centre visualizza un messaggio pertinente.

Riattivazione

Per riattivare il limitatore di velocità: premere l'interruttore **R**.

Cancellazione del limite di velocità

Premere l'interruttore . La spia gialla  nel quadro strumenti si spegne.

Sistemi di rilevamento ostacoli

Sistema di ausilio al parcheggio



L'assistenza al parcheggio agevola le manovre in retromarcia in quanto essa calcola la distanza tra la parte posteriore del veicolo e gli ostacoli. È tuttavia responsabilità del conducente effettuare correttamente la manovra di parcheggio.

Il sistema è composto da quattro sensori ad ultrasuoni ubicati nel paraurti posteriore.

Avviso

Eventuali oggetti applicati nella zona di rilevamento possono compromettere il funzionamento del sistema.

Attivazione

Il sistema si attiva automaticamente all'inserimento della retromarcia. Una breve segnalazione acustica indica che il sistema è pronto ad entrare in funzione.

La presenza di un ostacolo è indicata da appositi segnali acustici. La frequenza dei segnali acustici aumenta con l'avvicinarsi del veicolo all'ostacolo. Quando la distanza è inferiore a 30 cm, il segnale acustico diventa continuo.

Avvertenza

In talune circostanze, la presenza di superfici riflettenti sugli oggetti o sugli indumenti, così come di fonti

esterne di rumore, possono impedire al sistema di rilevare gli ostacoli.

Disattivazione



Il sistema può essere disattivato definitivamente o temporaneamente.

Disattivazione temporanea

Per disattivare temporaneamente il sistema, premere il pulsante  sul cruscotto ad accensione e retromarcia inserite. A retromarcia inserita non verrà emessa alcuna segnalazione acustica, indicando così che il sistema è disattivato.

La funzione viene riattivata premendo nuovamente il pulsante  o al successivo reinserimento dell'accensione.

Disattivazione definitiva

Per disattivare il sistema definitivamente, premere il pulsante  sul cruscotto per almeno 3 secondi ad accensione e retromarcia inserite. Il sistema è disattivato e non operativo. A retromarcia inserita non verrà emessa alcuna segnalazione acustica, indicando così che il sistema è disattivato.

La funzione viene riattivata premendo il pulsante  per circa 3 secondi.

Guasto

Se il sistema rileva un guasto operativo emette una segnalazione acustica continua per circa 5 secondi quando si inserisce la retromarcia. Rivolgersi ad un'officina per eliminare la causa del guasto.

Attenzione

Durante la retromarcia, la zona di manovra deve essere libera da ostacoli che potrebbero colpire la parte inferiore del veicolo.

Se l'assale posteriore subisce danni, anche non visibili, la guidabilità del veicolo potrebbe diventare "stranamente" diversa. In caso di incidente, rivolgersi ad un officina.

Carburante

Carburante per motori a benzina

Utilizzare solo carburante senza piombo conforme allo standard europeo EN 228 o E DIN 51626-1 o equivalente.

Il vostro motore è in grado di girare con carburante E10 che soddisfa questi standard. Il carburante E10 contiene fino al 10 % di bioetanolo.

Usare benzina con il numero di ottano consigliato ↻ 157. L'uso di benzina con un numero di ottano troppo basso può ridurre la coppia e la potenza del motore e aumentare leggermente il consumo di carburante.

Attenzione

Non utilizzare carburante o additivi per carburante che contengono composti metallici, come additivi a base di manganese, in quanto possono danneggiare il motore.

Attenzione

L'utilizzo di carburante non conforme alla norma EN 228 o alla norma E DIN 51626-1 può causare depositi o danni al motore, nonché influire sulla vostra garanzia.

Attenzione

L'uso di benzina con un numero di ottano troppo basso può provocare combustione incontrollata e danni al motore.

Carburante per motori diesel

Utilizzare solo carburante diesel a norma EN 590.

Nei paesi non appartenenti all'Unione Europea utilizzare carburante Euro-Diesel con concentrazione di zolfo inferiore a 50 ppm.

Attenzione

L'utilizzo di carburante non conforme a EN 590 o a normative analoghe può causare perdite di potenza, maggiore usura o danni al motore, nonché influire sulla vostra garanzia.

Non utilizzare gasolio marino, nafta, Aquazole ed emulsioni diesel-acqua simili. Il gasolio non deve essere diluito con carburante per motori a benzina.

Rifornimento

Pericolo

Prima di fare rifornimento, spegnere il motore e qualsiasi sistema di riscaldamento esterno dotato di camere di combustione (indicato

dall'adesivo sullo sportellino del carburante). Spegnerne i telefoni cellulari.

Osservare le istruzioni per l'uso e per la sicurezza della stazione dove si fa rifornimento.

⚠ Pericolo

Il carburante è infiammabile ed esplosivo. Vietato fumare. Evitare fiamme aperte o scintille.

Se si sente odore di carburante nel veicolo, rivolgersi immediatamente a un'officina per risolvere il problema.

Attenzione

In caso di rifornimento con carburante sbagliato, non accendere il quadro.

Avviso

Per assicurare la corretta visualizzazione del livello del carburante, il quadro deve essere spento prima di

effettuare il rifornimento. Evitare rabbocchi minimi (ad es. inferiori ai 5 litri) per garantire letture accurate.

Il bocchettone di rifornimento del carburante con il tappo con chiusura a baionetta si trova sulla parte sinistra del veicolo.

Lo sportellino del carburante può essere aperto solo se il veicolo è sbloccato.



Per sbloccare e rimuovere il tappo, inserire la chiave e ruotarla in senso antiorario. Al termine del rifornimento,

inserire nuovamente il tappo e ruotare la chiave in senso orario fino a battuta.

Attenzione

Asciugare immediatamente il carburante eventualmente fuoriuscito.

Guasto

In caso di interruzione dell'alimentazione elettrica, la chiusura centralizzata non riesce a sbloccare lo sportellino di rifornimento. In questi casi è necessario sbloccarlo manualmente.



Apertura

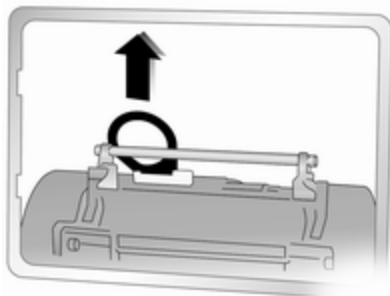

- Riposizionare il sedile anteriore sinistro per accedere al coperchio del meccanismo di sgancio.
- Smontare il coperchio del meccanismo di sgancio e spostare la cintura di sicurezza su un lato.
- Sollevare il meccanismo di sgancio del bocchettone per sbloccare lo sportellino di rifornimento.

Chiusura

- Chiudere lo sportellino e abbassare il meccanismo di sgancio per bloccare lo sportellino di rifornimento del carburante.

- Riposizionare il coperchio del meccanismo di sgancio.
- Riposizionare il sedile anteriore sinistro.

Se la causa dell'interruzione dell'alimentazione non è la batteria scarica, rivolgersi ad un'officina.

Consumo di carburante - Emissioni di CO₂

Per il rilevamento dei consumi di carburante viene applicata la direttiva europea 715/2007 692/2008 A.

La direttiva prende in considerazione le effettive consuetudini di guida: il ciclo urbano rappresenta circa $\frac{1}{3}$ mentre quello extraurbano circa $\frac{2}{3}$ del consumo totale. La direttiva considera inoltre gli avviamenti a freddo e le fasi di accelerazione.

Anche la specifica delle emissioni di CO₂ è parte integrante della direttiva.

Il consumo di carburante dipende dallo stile di guida personale e dalle condizioni della strada e del traffico.

Il calcolo dei consumi di carburante prende in considerazione il peso in ordine di marcia della vettura, accertato in conformità con le relative disposizioni in materia. La presenza di equipaggiamenti opzionali può causare consumi di carburante e livelli di emissioni di CO₂ leggermente superiori e una velocità massima inferiore rispetto ai valori indicati.

Traino

Informazioni generali

Utilizzare esclusivamente dispositivi di traino omologati per il veicolo in questione. Per l'installazione dei dispositivi di traino, rivolgersi ad un'officina. L'operazione potrebbe richiedere modifiche a carico del sistema di raffreddamento, degli scudi termici e di altre apparecchiature.

Consigli per la guida e per il traino

In caso di rimorchi frenati, fissare il cavo di sicurezza.

Prima di collegare un rimorchio lubrificare il gancio di traino. Non farlo però se, per ridurre gli sbandamenti del rimorchio, si utilizza uno stabilizzatore che agisce sul gancio di traino. Per rimorchi con bassa stabilità si consiglia l'uso di uno stabilizzatore.

Non superare mai 80 km/h anche in Paesi in cui sono consentite velocità maggiori.

Se il rimorchio inizia a sbandare, guidare più lentamente, non cercare di correggere lo sterzo e se necessario frenare in modo deciso.

In discesa viaggiare con la stessa marcia che si userebbe in salita e a velocità simile.

Regolare la pressione dei pneumatici al valore specificato per il pieno carico ⇨ 165.

Traino di un rimorchio

Carichi trainabili

I carichi trainabili ammessi sono valori massimi che dipendono dal veicolo e dal motore e che non devono essere superati. Il carico trainabile effettivo è dato dalla differenza tra la reale massa a pieno carico del rimorchio e il reale carico del giunto di accoppiamento con il rimorchio agganciato.

I carichi trainabili ammessi sono specificati nella documentazione del veicolo. In generale sono validi per pendenze fino a un massimo del 12%.

Il carico trainabile ammesso vale fino alla pendenza specificata e fino ad un'altitudine di 1000 metri sul livello del mare. Con l'aumentare dell'altitudine la potenza del motore diminuisce a causa della maggiore rarefazione dell'aria, riducendo così la capacità di procedere in salita. Per questo anche la massa lorda consentita della combinazione (veicolo + rimorchio) diminuisce del 10% per ogni 1000 metri di aumento dell'altitudine. Non è necessario invece ridurre il peso complessivo con rimorchio per viaggiare su pendenze leggere (inferiori all'8%, come ad esempio in autostrada).

La massa lorda consentita della combinazione non deve essere superata. Questo peso è specificato sulla targhetta di identificazione ⇨ 154.

Carico verticale sul punto di aggancio

Il carico verticale sul punto di aggancio è il carico esercitato dal rimorchio sul gancio di traino. Può essere modificato variando la distribuzione del peso caricato sul rimorchio.

Il carico verticale massimo ammesso è specificato sulla targhetta di identificazione del dispositivo di traino e nella documentazione del veicolo.

Cercare sempre di ottenere il carico massimo, in particolare nel caso di rimorchi pesanti. Il carico verticale sul punto di aggancio non dovrebbe mai essere inferiore a 25 kg.

In caso di carichi rimorchiati pari o superiori a 1200 kg, il carico verticale non deve essere inferiore a 50 kg.

Carico sull'asse posteriore

Quando il rimorchio è agganciato e il veicolo trainante è completamente carico (incluso anche il peso di tutti gli occupanti), non è consentito superare il carico ammesso sull'asse posteriore (vedere la targhetta di identificazione o la documentazione del veicolo).

Dispositivi di traino

Attenzione

Quando si viaggia senza rimorchio, rimuovere il gancio di traino.

⚠ Avvertenza

Il traino di un rimorchio è consentito solo con il gancio di traino installato correttamente. Se il gancio di traino non si innesta correttamente, rivolgersi ad un'officina.

Segnalazione acustica del dispositivo di traino

Attivando gli indicatori di direzione, la frequenza della segnalazione acustica varia se il veicolo traina un rimorchio.

La frequenza della segnalazione acustica varia anche in caso di guasto della lampadina dell'indicatore di direzione del rimorchio o del veicolo trainante.

Cura del veicolo

Informazioni generali	116
Controlli del veicolo	117
Sostituzione delle lampadine	125
Impianto elettrico	130
Attrezzi per il veicolo	132
Ruote e pneumatici	133
Traino	144
Cura delle parti esterne e interne	145

Informazioni generali

Accessori e modifiche alla vettura

Si consiglia di usare Ricambi ed accessori originali e componenti omologati realizzati appositamente per il veicolo in questione. Non possiamo fornire alcuna garanzia sull'affidabilità di altri prodotti, anche se omologati a norma o approvati in altro modo.

Non apportare modifiche all'impianto elettrico, come ad esempio cambiamenti delle centraline elettroniche (chip tuning).

Rimessaggio del veicolo

Rimessaggio prolungato

Se il veicolo deve essere parcheggiato per diversi mesi:

- Lavare e incerare il veicolo.
- Far controllare la cera protettiva del vano motore e del sottoscocca.

- Pulire e proteggere opportunamente le tenute in gomma.
- Riempire il serbatoio completamente.
- Cambiare l'olio motore.
- Scaricare il serbatoio del liquido di lavaggio.
- Controllare l'antigelo del liquido di raffreddamento ed anticorrosione.
- Regolare la pressione dei pneumatici al valore specificato per il pieno carico.
- Parcheggiare il veicolo in un luogo asciutto e ben ventilato. Inserire la prima o la retromarcia. Evitare che il veicolo possa muoversi.
- Non azionare il freno di stazionamento.
- Aprire il cofano, chiudere tutte le portiere e bloccare il veicolo.
- Scollegare il morsetto dal terminale negativo della batteria del veicolo. Assicurarsi di disattivare tutti i sistemi, come ad esempio l'impianto di allarme antifurto.

Rimessa in funzione

Se il veicolo deve essere rimesso in funzione:

- Collegare il morsetto al terminale negativo della batteria del veicolo. Attivare l'elettronica degli alzacristalli elettrici.
- Controllare la pressione dei pneumatici.
- Riempire il serbatoio del liquido di lavaggio.
- Controllare il livello dell'olio motore.
- Controllare il livello del liquido di raffreddamento.
- Se necessario rimontare la targa.

Demolizione dei veicoli

Le informazioni sui centri di demolizione e sul riciclaggio dei veicoli a fine vita sono disponibili sul nostro sito web. Affidare questi lavori solo ad un centro di riciclaggio autorizzato.

Controlli del veicolo

Esecuzione dei lavori

⚠ Avvertenza

Eseguire i controlli nel vano motore solo con l'accensione disinserita.

La ventola di raffreddamento può entrare in funzione anche con l'accensione disinserita.

⚠ Pericolo

L'impianto di accensione genera tensioni estremamente alte. Non toccare.

I tappi per il rabbocco dell'olio motore, del liquido di raffreddamento, del liquido di lavaggio e l'impugnatura dell'astina di livello dell'olio sono gialli per facilitarne l'identificazione.

Cofano

Apertura



Tirare la leva di sblocco e riportarla alla posizione originale.

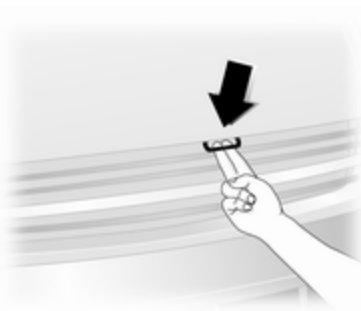

Tirare la chiusura di sicurezza e aprire il cofano.

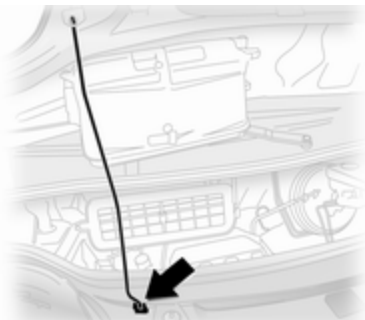

Bloccare l'asta di supporto del cofano.

Chiusura

Prima di chiudere il cofano, spingere l'asta di supporto nella relativa sede. Abbassare il cofano e lasciarlo cadere. Controllare che il cofano sia chiuso.

Olio motore

Controllare manualmente il livello dell'olio motore a intervalli regolari per prevenire danni al motore.

Verificare che sia utilizzato l'olio motore corretto. Liquidi e lubrificanti raccomandati ⇨ 151.

Il controllo va effettuato con il veicolo su una superficie piana. Il motore deve essere a temperatura di esercizio e deve essere stato spento per almeno 10 minuti.

Estrarre l'astina di livello, pulirla e inserirla fino all'arresto sull'impugnatura, quindi estrarla e controllare il livello dell'olio motore.

Attenzione

È responsabilità del proprietario mantenere un livello corretto di olio di buona qualità nel motore.

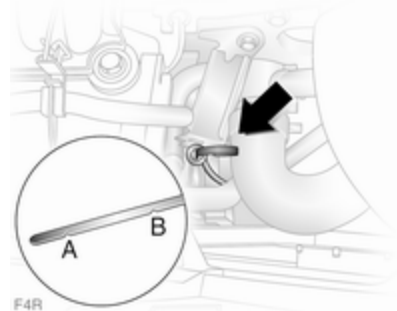

Le astine di livello variano a seconda del tipo di motore. Le figure mostrano come controllare il livello dell'olio motore e come effettuare il rifornimento rispettivamente nei motori a benzina e diesel.

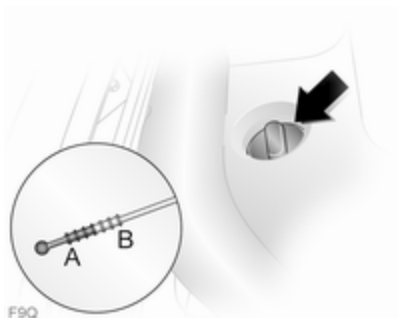

F9Q

Nei motori F9Q, l'astina di livello è ubicata sul tappo dell'olio, che deve essere ruotato in senso antiorario per essere rimosso.

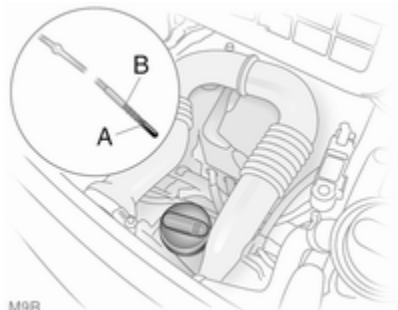

M9R

Nei motori M9R, ruotare il tappo in senso antiorario, estrarre l'astina di livello, pulirla e reinserirla fino a battuta.

Rabboccare se il livello dell'olio motore è sceso sotto il segno **A** "aggiungere olio".

Attenzione

Non lasciare che l'olio motore scenda al di sotto del livello minimo.

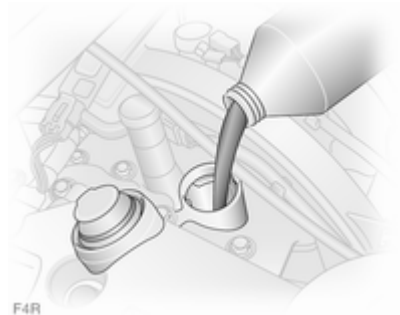

F4R

Consigliamo di utilizzare lo stesso tipo di olio motore impiegato nell'ultima sostituzione.

Il livello dell'olio motore non deve superare il segno **B** di livello massimo sull'astina.

Attenzione

In caso di riempimento eccessivo, scaricare o aspirare l'olio in eccesso.

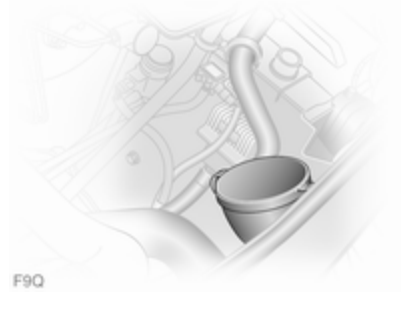

F9Q

Per evitare eventuali fuoriuscite durante il rifornimento di olio motore nei motori F9Q, utilizzare l'imbutto ubicato nella parte anteriore del vano motore.

Per sganciare l'imbutto, sollevare il fermo di plastica dall'imbutto stesso e sollevarlo.

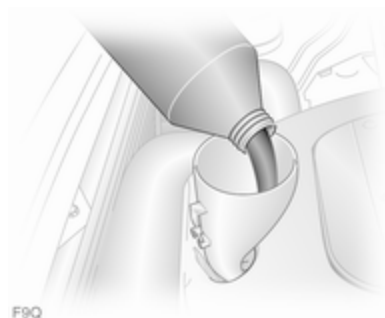

Rimuovere i tappi e verificare che l'imbutto sia saldamente inserito nel bocchettone.

Controllare che l'imbutto sia saldamente riposto con entrambi i tappi.

Il consumo di olio motore si stabilizzerà solamente dopo aver percorso alcune migliaia di chilometri. Solo allora sarà possibile stabilire con precisione l'effettivo consumo.

Se il consumo è superiore a 0,5 litri ogni 1000 km al termine del periodo di rodaggio, rivolgersi ad un'officina.

Capacità ⇨ 165, controllo del livello dell'olio motore ⇨ 67.

Inserire correttamente il tappo e serrarlo.

Filtro aria motore

Indicatore del flusso d'aria

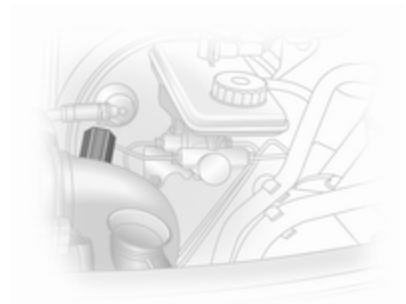

Alcuni modelli dispongono di un indicatore nel sistema di induzione del motore che indica una strozzatura dell'aspirazione dell'aria al motore.

Trasparente = nessuna strozzatura
Rosso = strozzatura presente

Se la spia rossa viene visualizzata con il motore in funzione, rivolgersi ad un'officina.

Liquido di raffreddamento del motore

Il liquido di raffreddamento assicura una protezione antigelo fino a circa -28°C .

Attenzione

Utilizzare solo antigelo approvato.

Livello del liquido di raffreddamento

Attenzione

Un livello troppo basso del liquido di raffreddamento può causare danni al motore.

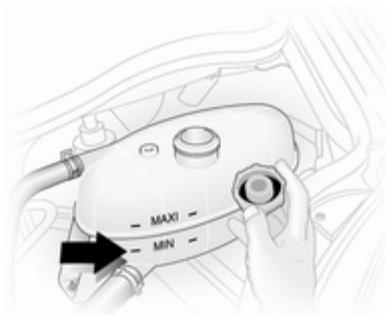

Quando il sistema di raffreddamento è freddo, il livello del liquido di raffreddamento dovrebbe essere appena al di sopra del segno **MIN**. Rabboccare se il livello è basso.



⚠ Avvertenza

Lasciar raffreddare il motore prima di aprire il tappo. Aprire il tappo con cautela, lasciando fuoriuscire lentamente la pressione.

Rabboccare con antigelo. Se l'antigelo non è disponibile, rabboccare con acqua di rubinetto pulita o acqua distillata. Chiudere il tappo e serrarlo

saldamente. Rivolgersi ad un'officina per far controllare la concentrazione dell'antigelo e riparare la causa della perdita di liquido di raffreddamento.

Nel caso sia necessaria una quantità elevata di liquido di raffreddamento per ripristinare il livello, bisognerà effettuare lo spurgo dell'impianto di raffreddamento. Rivolgersi ad un'officina.

Se la temperatura del liquido di raffreddamento è troppo alta, la spia  si accende in rosso nel quadro strumenti, contestualmente a STOP  73. Rivolgersi a un'officina se il livello del liquido di raffreddamento è sufficiente.

Liquido per il servosterzo

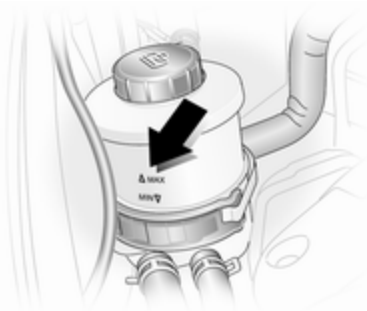

Se il livello del liquido scende al di sotto del segno **MIN**, rivolgersi ad un'officina.

Liquido di lavaggio



Riempire con acqua pulita miscelata con la giusta quantità di detergente per cristalli contenente antigelo.

Attenzione

Solo un liquido di lavaggio con una concentrazione sufficiente di antigelo fornisce una protezione alle basse temperature o in caso di calo improvviso delle stesse.

Freni

Un rumore stridente indica che le guarnizioni dei freni hanno raggiunto il loro spessore minimo. È possibile proseguire il viaggio ma si devono sostituire le guarnizioni dei freni appena possibile.

Dopo il montaggio di nuove guarnizioni dei freni, evitare frenate brusche durante i primi viaggi.

Liquido dei freni

⚠ Avvertenza

Il liquido dei freni è tossico e corrosivo. Evitare il contatto con occhi, pelle, tessuti e superfici verniciate.

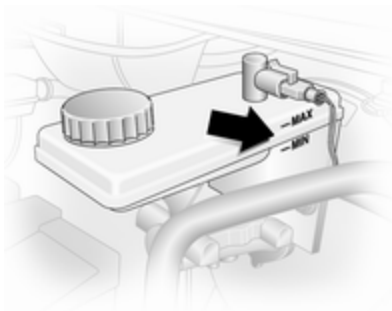

Il livello del liquido dei freni deve essere compreso tra i segni **MIN** e **MAX**.

Assicurare la massima pulizia nell'effettuare il rabbocco, in quanto la contaminazione del liquido dei freni può compromettere il funzionamento dell'impianto frenante. Rivolgersi ad un'officina per eliminare la causa della perdita di liquido dei freni.

Utilizzare solo liquido dei freni ad alte prestazioni approvato per il veicolo in questione.

Liquido dei freni e della frizione
 ⇨ 151.

Batteria

La batteria del veicolo non richiede manutenzione, a condizione che lo stile di guida del conducente ne consenta una carica sufficiente. La guida per brevi tragitti e i frequenti avviamenti del motore possono scaricare la batteria. Utilizzare i dispositivi elettrici solo se necessario.



Le batterie non devono essere smaltite con i rifiuti domestici, ma presso gli appositi centri di raccolta e riciclaggio.

Se il veicolo non viene utilizzato per oltre 4 settimane, la batteria potrebbe scaricarsi. Scollegare il morsetto dal terminale negativo della batteria del veicolo.

Prima di collegare o scollegare la batteria, accertare che l'accensione sia disinserita.

Accesso alla batteria

La batteria si trova sotto il pannello del pavimento del sedile anteriore sinistro ⇨ 141.

Etichetta di avvertimento



Significato dei simboli:

- Non avvicinare scintille o fiamme libere e non fumare.
- Proteggere sempre gli occhi. I gas esplosivi possono provocare cecità o infortuni.
- Tenere la batteria lontano dalla portata dei bambini.

- La batteria contiene acido solforico, che potrebbe causare cecità o lesioni gravi.
- Consultare il manuale d'uso per ulteriori informazioni.
- Nelle vicinanze della batteria può essere presente del gas esplosivo.

Manutenzione della batteria

⚠ Pericolo

Garantire una ventilazione adeguata durante la ricarica della batteria. Sussiste il rischio di esplosione se i gas generati durante la ricarica si accumulano!

Sostituire la batteria

Quando si sostituisce la batteria, assicurarsi che non ci siano fori di ventilazione aperti nelle vicinanze del terminale positivo. Se un foro di ventilazione è aperto in questa zona, deve essere chiuso con un tappo, e la ventilazione vicino al terminale negativo deve essere aperta.

Si consiglia di far sostituire la batteria da un'officina.

Batteria supplementare

A seconda dell'equipaggiamento ausiliario, alcuni modelli dispongono di una batteria supplementare ubicata accanto alla batteria principale.

Filtro diesel

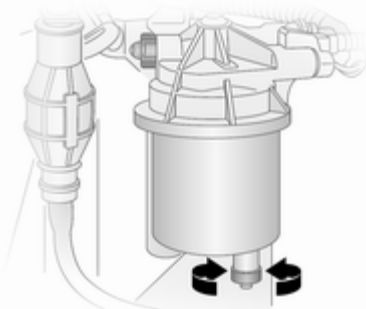

Eliminare l'acqua dal filtro diesel ad ogni sostituzione dell'olio motore.

Posizionare un recipiente sotto l'alloggiamento del filtro. Allentare le viti zigrinate sul coperchio e sulla parte inferiore del filtro di circa un giro per scaricare l'acqua.

L'acqua è completamente eliminata quando dalla vite zigrinata inferiore comincia a fuoriuscire gasolio. Serrare le due viti.

Controllare frequentemente il filtro diesel se il veicolo è soggetto a condizioni gravose di esercizio.

Spurgo dell'impianto di alimentazione diesel

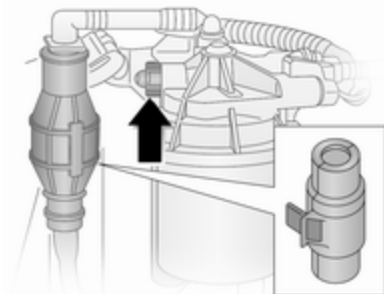

Se il serbatoio del carburante si è svuotato, è necessario spurgare l'impianto di alimentazione del diesel.

Rifornire il serbatoio di carburante e procedere come segue:

1. rimuovere il coperchio di protezione della pompa di alimentazione in linea;
2. posizionare un recipiente di raccolta adatto sotto la vite di spurgo del filtro carburante;
3. allentare la vite di spurgo (freccia) di un giro;
4. azionare manualmente la pompa di alimentazione in linea lentamente e continuamente fino a quando il carburante che fuoriesce dalla valvola di spurgo è privo di bolle d'aria;
5. serrare la vite di spurgo;
6. montare il coperchio di protezione della pompa di alimentazione in linea.

Sostituzione delle spazzole dei tergicristalli

Spazzola tergicristalli del parabrezza

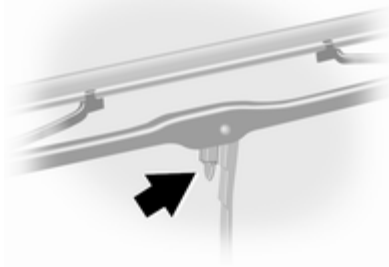

Sollevare il braccio del tergicristallo, premere il fermaglio di fissaggio verso il braccio stesso e staccare la spazzola.

Spazzola tergicristalli del lunotto

Sollevare il braccio del tergicristallo, ruotare la spazzola e staccarla.

Sostituzione delle lampadine

Disinserire l'alimentazione e spegnere l'interruttore in questione o chiudere le portiere.

Afferrare la lampadina nuova solo tenendola per lo zoccolo! Non toccare il vetro della lampadina a mani nude.

Per la sostituzione utilizzare solo lampadine dello stesso tipo di quelle sostituite.

Fari

Anabbaglianti e abbaglianti

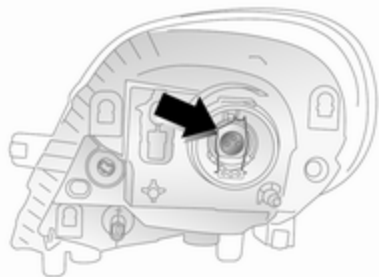

1. Rimuovere il connettore elettrico.
2. Smontare la guarnizione di gomma.
3. Sganciare il fermaglio e smontare la lampadina.
4. Sostituire la lampadina e montare il fermaglio verificando che la lampadina sia orientata correttamente.
5. Montare la guarnizione di gomma e inserire il connettore elettrico.

Luci di posizione

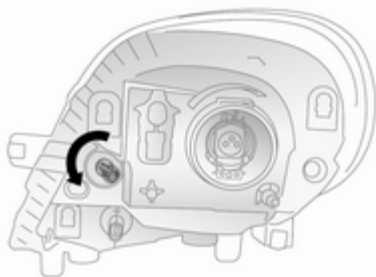

1. Ruotare il portalampada di 90° per estrarlo dal corpo del riflettore.
2. Sostituire la lampadina.
3. Montare il portalampada nel corpo del riflettore.

Fendinebbia

Per la sostituzione delle lampadine, rivolgersi ad un'officina.

Indicatori di direzione anteriori

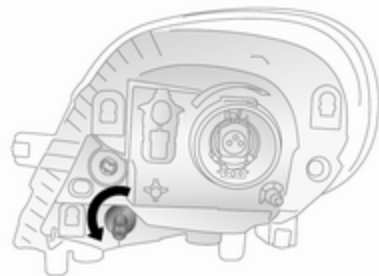

1. Ruotare il portalampada di 90° per estrarlo dal corpo del riflettore.
2. Sostituire la lampadina.
3. Montare il portalampada nel corpo del riflettore.

Luci posteriori

Luci freno, indicatori di direzione e luci di posizione posteriori

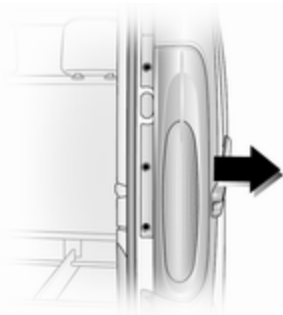

1. Smontare le 3 viti (con l'attrezzo in dotazione).
2. Estrarre con cautela il gruppo lampada dalle spine di fissaggio sul lato esterno.



3. Ruotare il portalamпада per staccarlo dal gruppo.
4. Sostituire la lampadina.
5. Montare il portalamпада nel gruppo lampada esercitando pressione e ruotando per bloccarlo.
6. Controllare che il cablaggio sia in posizione corretta.

7. Rimettere il gruppo lampada nella sua posizione iniziale controllando che sia correttamente in sede.
8. Inserire il gruppo lampada sulle spine di fissaggio e rimettere le 3 viti.

Indicatori di direzione laterali

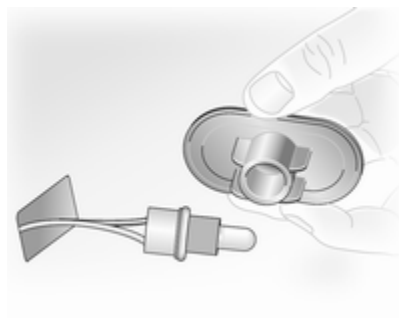

1. Sganciare i fermagli dall'aletta con un cacciavite piatto e sollevare il gruppo lampada dall'apertura.

2. Ruotare il portalamпада di 90° per smontarlo dal gruppo lampada e sostituire la lampadina.
3. Montare il portalamпада nel gruppo lampada e montare il gruppo lampada inserendolo nell'apertura.

Terza luce di stop

Per la sostituzione delle lampadine, rivolgersi ad un'officina.

Luce di retromarcia

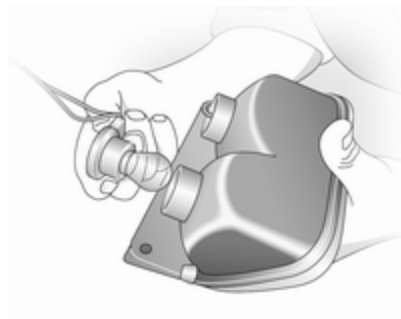

1. Smontare le 2 viti (con l'attrezzo in dotazione) ed estrarre il gruppo lampada.
2. Ruotare l'alloggiamento della lampadina per staccarlo dal gruppo.
3. Sostituire la lampadina.
4. Montare il portalamпада nel gruppo lampada esercitando pressione e ruotando per bloccarlo.
5. Montare il gruppo lampada con le 2 viti.

Luce della targa

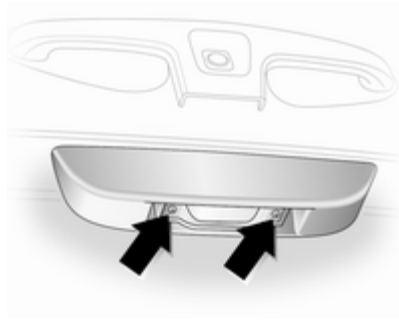

1. Smontare le 2 viti (frecche) e rimuovere il vetrino.
2. Sostituire la lampadina.
3. Rimontare il vetrino e le viti.

Retronebbia

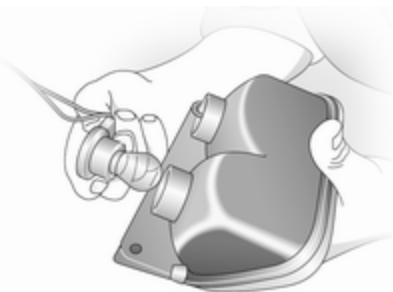

1. Smontare le 2 viti (con l'attrezzo in dotazione) ed estrarre il gruppo lampada.
2. Ruotare l'alloggiamento della lampadina per staccarlo dal gruppo.
3. Sostituire la lampadina.

4. Montare il portalampada nel gruppo lampada esercitando pressione e ruotando per bloccarlo.
5. Montare il gruppo lampada con le 2 viti.

Luci interne

Luce di cortesia anteriore

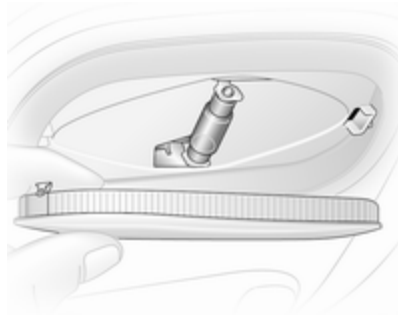

1. Smontare il vetrino facendo leva con un cacciavite piatto.
2. Sostituire la lampadina.
3. Montare il gruppo vetrino.

Luce del vano di carico

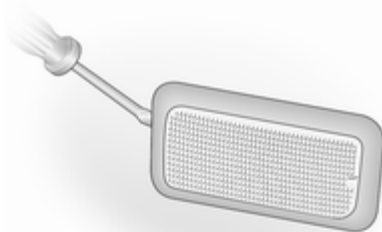

1. Smontare il gruppo lampada con un cacciavite piatto.
2. Per accedere alla lampadina è necessario smontare il coperchio posteriore del gruppo lampada.
3. Sostituire la lampadina e montare il coperchio posteriore.
4. Montare il gruppo lampada.

Luci di cortesia posteriori

Per la sostituzione delle lampadine, rivolgersi ad un'officina.

Luce del vano portaoggetti

Per la sostituzione delle lampadine, rivolgersi ad un'officina.

Illuminazione del cruscotto

Per la sostituzione delle lampadine, rivolgersi ad un'officina.

Impianto elettrico

Fusibili

Installare esclusivamente fusibili con le stesse caratteristiche di quelli da sostituire.

La scatola portafusibili si trova sul lato sinistro del cruscotto, sotto il portabibite.

Prima di sostituire un fusibile, spegnere il relativo interruttore e disinserire l'accensione.

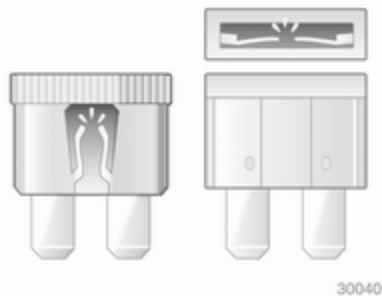

Un fusibile bruciato si riconosce dal filamento interrotto. Sostituire il fusibile solo dopo aver eliminato la causa del guasto.

Si consiglia di avere un set completo di fusibili di ricambio. I fusibili di ricambio possono essere riposti negli appositi spazi nella scatola portafusibili.

Alcune funzioni sono protette da diversi fusibili.

Alcuni fusibili potrebbero anche non essere associati ad alcuna funzione.

Estrattore per fusibili

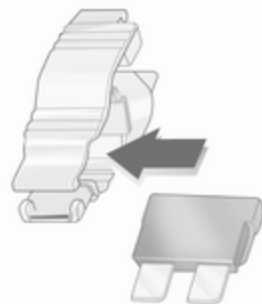
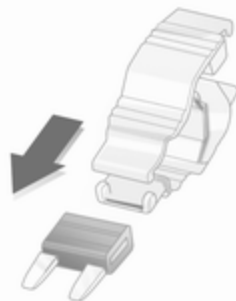



30044

Per agevolare la sostituzione dei fusibili, è possibile utilizzare l'apposito estrattore che si trova nella scatola portafusibili.

Posizionare l'estrattore per fusibili sulla sommità o sul lato del fusibile, a seconda del tipo, ed estrarre il fusibile.

Scatola portafusibili nel quadro strumenti



Sul lato sinistro del cruscotto, sotto il portabibite.

Smontare il posacenere dal portabibite sinistro e aprire il coperchio della scatola portafusibili. Non riporre alcun oggetto dietro il coperchio.

Alcuni circuiti sono protetti da diversi fusibili.

Simbolo Applicazione

	Climatizzatore
	Specchietti retrovisori esterni termici
	Sedili anteriori riscaldati
	Alzacristalli elettrici
	Abbagliante sinistro
	Abbagliante destro
	Tergicristalli
	Sistema Infotainment, radio
	Accendisigari
Boiler	Riscaldamento zona posteriore abitacolo
	Avvisatore acustico
	Anabbagliante sinistro
	Anabbagliante destro
	Cruscotto
	Riscaldamento

Simbolo	Applicazione
	Luce abitacolo
	Sistema di antibloccaggio
	Lunotto termico
	Orologio, luci abitacolo, radio, sistema Infotainment
UCH	Impianto iniezione carburante
INJ	
	Lavalunotto
	Tergilunotto
	Luce di posizione sinistra
	Luce di posizione destra
	Chiusura centralizzata
	Specchietti retrovisori esterni elettrici
STOP	Spia luci di arresto, luci diurne
	Retronebbia
	Fendinebbia

Simbolo	Applicazione
	Presa di corrente
T	Tachigrafo

Attrezzi per il veicolo

Attrezzi

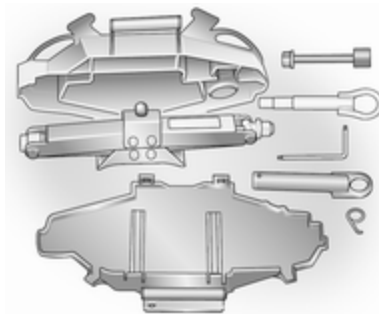

Martinetto, adattatori, cricchetto, chiave Torx, gancio per coprimozzo, occhiello di traino e attrezzi per la ruota di scorta sono riposti in un contenitore sotto il sedile del conducente.

Ruota di scorta ⇨ 140.

Veicoli con kit di riparazione dei pneumatici: l'occhiello di traino e la chiave Torx sono riposti nella custodia del kit di riparazione dei pneumatici sotto il sedile anteriore.

Kit di riparazione dei pneumatici

⇒ 136.

Ruote e pneumatici

Condizioni dei pneumatici e dei cerchi

Superare gli ostacoli lentamente e, se possibile, ad angolo retto. Passare sopra ostacoli acuminati può danneggiare i pneumatici e i cerchi. Quando si parcheggia, non schiacciare i pneumatici contro il bordo del marciapiede.

Controllare regolarmente i cerchi verificando che non presentino danni. In caso di danni o usura irregolare, rivolgersi ad un'officina.

Pneumatici

I pneumatici montati in fabbrica sono adeguati al telaio del veicolo e offrono livelli di comfort di guida e di sicurezza ottimali.

Pneumatici invernali

I pneumatici invernali migliorano la sicurezza di guida a temperature inferiori a 7 °C e per questo motivo devono essere utilizzati su tutte le ruote.

In conformità alle normative locali, la velocità massima consentita dai pneumatici deve essere indicata su una targhetta applicata all'interno del campo visivo del conducente.

Denominazione dei pneumatici

Per es. **195/65 R 16 C 88 Q**

- 195** = larghezza della sezione, mm
- 65** = rapporto di sezione (tra altezza e larghezza), %
- R** = tipo di cintura: radiale
- RF** = tipo: RunFlat
- 16** = diametro del cerchio, pollici
- C** = cargo o uso commerciale
- 88** = indice di carico, ad es. 88 rappresenta 567 kg
- Q** = indice di velocità

Lettere per l'indice di velocità:

- Q** = fino a 160 km/h
S = fino a 180 km/h
T = fino a 190 km/h
H = fino a 210 km/h
V = fino a 240 km/h
W = fino a 270 km/h

Pressione dei pneumatici

Controllare la pressione dei pneumatici freddi almeno ogni 14 giorni e prima di un viaggio lungo. Non dimenticare la ruota di scorta.

Pressione dei pneumatici ⇨ 165.

Le pressioni dei pneumatici specificate si riferiscono ai pneumatici freddi, e valgono sia per i pneumatici estivi che per quelli invernali.

Gonfiare sempre la ruota di scorta alla pressione specificata per il pieno carico.

Una pressione di gonfiaggio non corretta influisce negativamente su sicurezza, guidabilità del veicolo, comfort e consumo di carburante, oltre ad accelerare il processo di usura dei pneumatici.

⚠ Avvertenza

Una pressione troppo bassa può causare un eccessivo riscaldamento dei pneumatici, danni interni con conseguente distacco del battistrada e lo scoppio a velocità elevate.

Profondità del battistrada

Controllare con regolarità la profondità del battistrada.

Per motivi di sicurezza i pneumatici vanno sostituiti quando la profondità del battistrada raggiunge i 2-3 mm (4 mm per i pneumatici invernali).

Per ragioni di sicurezza si raccomanda che la profondità del battistrada dei pneumatici su un assale non vari più di 2 mm.



Il raggiungimento del limite legale di profondità minima del battistrada (1,6 mm) è osservabile quando il battistrada è usurato fino a uno degli indicatori di usura del battistrada (TWI). La loro posizione è indicata da appositi segni sul fianco del pneumatico.

Se l'usura è maggiore sui pneumatici anteriori rispetto a quelli posteriori, scambiare le ruote anteriori con quelle posteriori. Assicurarsi che tutte le ruote abbiano lo stesso senso di rotazione come prima dello scambio.

I pneumatici invecchiano anche se non vengono usati. Si consiglia di sostituire i pneumatici ogni 6 anni.

Cambio di misura dei pneumatici e dei cerchi

Se si utilizzano pneumatici di misura diversa rispetto a quelli montati di fabbrica, può essere necessario riprogrammare il tachimetro, la pressione nominale dei pneumatici ed apportare altre modifiche al veicolo.

⚠Avvertenza

L'uso di pneumatici o cerchi non adatti può causare incidenti e invalidare l'omologazione del veicolo.

Copricerchi

Utilizzare copricerchi e pneumatici approvati dalla Casa Madre per la vettura e conformi a tutti i requisiti relativi alle combinazioni di cerchi e pneumatici.

Se i copricerchi e i pneumatici usati non sono approvati dalla Casa Madre, i pneumatici devono essere senza protezione del bordo.

I copricerchi non devono ostacolare il raffreddamento dei freni.

⚠Avvertenza

L'uso di pneumatici o copricerchi non adatti può causare improvvise perdite di pressione e conseguenti incidenti.

Catene da neve



Le catene da neve sono consentite soltanto sulle ruote anteriori.

Utilizzare sempre catene a maglie fini che non aumentino lo spessore del battistrada e dei fianchi interni di oltre 15 mm (inclusa la chiusura della catena).

Per pneumatici con dimensioni di 215/65 R16, rivolgersi ad un'officina.

⚠Avvertenza

Eventuali danni possono causare lo scoppio dei pneumatici.

I copricerchi potrebbero interferire con le catene. In questi casi, smontare i copricerchi.

Con le catene montate, viaggiare a una velocità massima di 50 km/h e solo per brevi tratti se le strade sono sgombre da neve, in quanto queste si usurano velocemente su fondi duri e potrebbero spezzarsi all'improvviso.

Kit di riparazione dei pneumatici

Danni di lieve entità al battistrada o ai fianchi possono essere riparati con il kit di riparazione dei pneumatici.

Non rimuovere eventuali corpi estranei dal pneumatico.

Danni ai pneumatici di misura superiore a 4 mm o vicini al bordo del fianco del pneumatico non sono riparabili con il kit di riparazione dei pneumatici.

⚠ Avvertenza

Non superare la velocità di 80 km/h.

Non utilizzare per un periodo prolungato.

Sterzo e guidabilità potrebbero risentirne.

In caso di pneumatico a terra:

Azionare il freno di stazionamento e inserire la prima o la retromarcia.

Il kit di riparazione dei pneumatici si trova sotto il sedile anteriore.

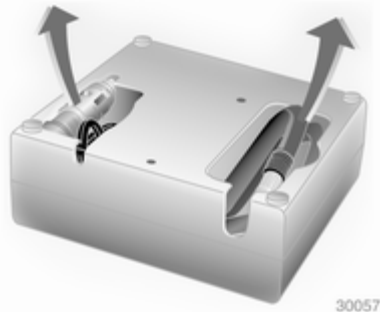

30057

1. Rimuovere il compressore dal kit di riparazione dei pneumatici.
2. Rimuovere il cavo di collegamento elettrico e il flessibile dell'aria dai vani portaoggetti nel lato inferiore del compressore.

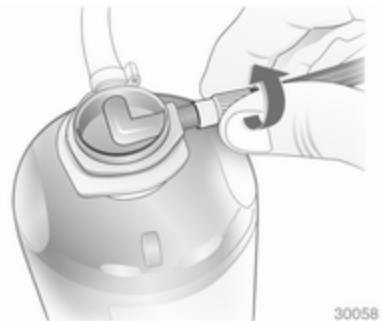

30058

3. Avvitare il flessibile dell'aria del compressore sul raccordo della bombola del sigillante.
4. Inserire la bombola del sigillante nel fermo sul compressore.
Posizionare il compressore accanto al pneumatico in modo che la bombola del sigillante sia in posizione verticale.
5. Svitare il cappuccio coprivolva dal pneumatico difettoso.

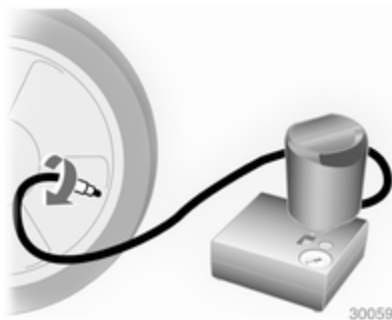

6. Avvitare il flessibile del sigillante sulla valvola del pneumatico.
7. L'interruttore sul compressore deve essere posizionato su **O**.
8. Collegare lo spinotto del compressore alla presa elettrica o alla presa dell'accendisigari.
Per evitare di scaricare la batteria si consiglia di lasciare il motore in funzione.

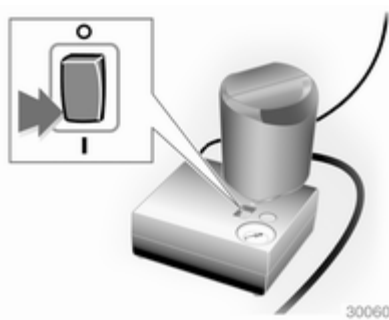

9. Portare l'interruttore basculante sul compressore in posizione **I**. Il pneumatico viene riempito di sigillante.
10. Il manometro del compressore indica brevemente fino a 6 bar (600 kPa/87 psi), poi la pressione inizia a scendere.
11. Tutto il sigillante viene pompato nel pneumatico, poi il pneumatico viene gonfiato.



12. La pressione prescritta per il pneumatico si dovrebbe raggiungere entro 10 minuti. Pressione dei pneumatici \varnothing 165. Al raggiungimento della pressione corretta, spegnere il compressore.
Se la pressione prescritta per il pneumatico non viene raggiunta entro 10 minuti, rimuovere il kit di riparazione dei pneumatici. Spostare il veicolo facendo compiere un giro al pneumatico (circa 2 metri). Ricollegare il kit di riparazione dei pneumatici e continuare la procedura di gonfiaggio per 10 minuti. Se ancora non si

riesce a raggiungere la pressione prescritta, significa che il danno al pneumatico è eccessivo per consentire la riparazione in questo modo. Rivolgersi ad un'officina.

Scaricare la pressione del pneumatico in eccesso con il pulsante sopra l'indicatore della pressione.

Non far funzionare il compressore per più di 10 minuti.

13. Scollegare il kit di riparazione dei pneumatici. Avvitare il tubo di gonfiaggio del pneumatico al raccordo libero della bombola del sigillante. Questo impedisce la fuoriuscita di sigillante. Riporre il kit di riparazione dei pneumatici sotto il sedile anteriore.
14. Pulire l'eventuale sigillante in eccesso con un panno.
15. Staccare l'etichetta indicante la massima velocità consentita dal kit di riparazione dei pneumatici ed applicarla all'interno del campo visivo del conducente.

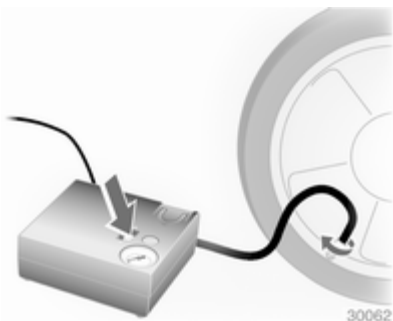

16. Mettersi immediatamente in marcia, in modo da distribuire uniformemente il sigillante nel pneumatico. Dopo aver percorso circa 10 km, non oltre 10 minuti di viaggio), fermarsi e controllare la pressione dei pneumatici con il compressore. Nel fare questo, avvitare direttamente il tubo dell'aria del compressore sulla valvola del pneumatico.
17. Se la pressione è superiore a 3,1 bar (310 kPa/45 psi), regolarla al valore corretto. Ripetere la procedura finché non si verifica più alcuna perdita di pressione.

Se la pressione è scesa al di sotto di 3,1 bar (310 kPa/45 psi), il veicolo non deve essere usato. Rivolgersi ad un'officina.

18. Riporre il kit di riparazione dei pneumatici sotto il sedile anteriore.

⚠ Avvertenza

Controllare che ci sia spazio sufficiente sopra e dietro (almeno 2,15 m / 7 piedi) durante l'apertura del portellone. In caso di ingestione, rivolgersi immediatamente a un medico.

Avviso

Le caratteristiche di guida del pneumatico riparato sono gravemente compromesse, per cui è necessario sostituire il pneumatico.

Se si avvertono rumori anomali o se il compressore diventa caldo, spegnerlo e attendere almeno 30 minuti.

La valvola di sicurezza incorporata si apre a una pressione di 7 bar.

Annotare la data di scadenza del kit. Trascorsa questa data, la capacità sigillante non è più garantita. Prestare attenzione alle informazioni sulla conservazione riportate sulla bombola del sigillante.

Sostituire la bombola del sigillante usata. Smaltire la bombola secondo quanto previsto dalle normative vigenti al riguardo.

Il compressore e il sigillante possono essere utilizzati a partire da una temperatura di circa -30 °C.

Gli adattatori forniti possono essere usati anche per gonfiare altri oggetti, quali palloni da calcio, materassi gonfiabili, canotti gonfiabili e così via. Essi si trovano sul lato inferiore del compressore. Per rimuoverli, avvitare il flessibile dell'aria del compressore e rimuovere l'adattatore.

Sostituzione delle ruote

Alcuni veicoli, invece della ruota di scorta hanno in dotazione un kit di riparazione dei pneumatici ⇨ 136.

Eseguire la seguente procedura, attenendosi a quanto indicato.

- Parcheggiare il veicolo su una superficie piana, solida e non scivolosa. Orientare le ruote anteriori dritte in avanti.
 - Azionare il freno di stazionamento ed innestare la prima o la retromarcia.
 - Estrarre la ruota di scorta ⇨ 140.
 - Non sostituire mai più di una ruota per volta.
 - Utilizzare il martinetto solo per sostituire le ruote in caso di foratura, non per sostituire i pneumatici invernali o estivi.
 - Se il terreno sul quale il veicolo è parcheggiato è morbido, inserire un pannello rigido (spessore max. 1 cm pollici) sotto il martinetto.
 - Quando la vettura è sollevata dal martinetto, non lasciarvi all'interno persone o animali.
 - Non infilarsi mai sotto un veicolo sollevato da un martinetto.
 - Non avviare il motore quando il veicolo è sollevato da un martinetto.
1. Rimuovere il copricerchio ⇨ 132.

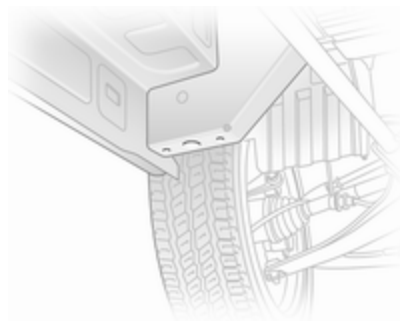

2. Allentare tutti i bulloni ruota di mezzo giro con il cricchetto e un adattatore. Per allentare i bulloni ruotare il cricchetto in senso antiorario. Capovolgere il cricchetto se necessario.

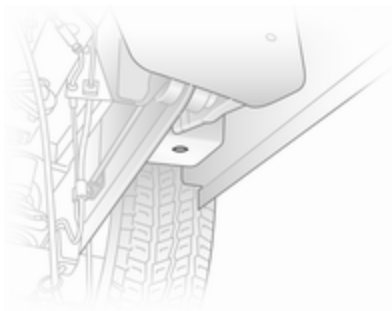

3. Sollevare il veicolo posizionando la chiave di guida della piastra di sollevamento del martinetto sotto il foro di sollevamento più vicino alla ruota da sostituire.

Controllare che il martinetto sia in posizione corretta. La base del martinetto deve poggiare sul terreno direttamente sotto il foro di sollevamento in modo che non scivoli.

4. Montare l'adattatore sul martinetto e sollevare il veicolo ruotando il cricchetto fino a sollevare la ruota da terra.

5. Svitare completamente i bulloni ruota, in senso antiorario, e pulire con un panno.

Riporre i bulloni ruota in modo che le filettature non si sporchino.

6. Sostituire la ruota.
7. Avvitare i bulloni della ruota.
8. Abbassare il veicolo.
9. Serrare i bulloni ruota procedendo a croce. La coppia di serraggio è di 140 Nm.

10. Montare il copricerchio.

11. Sostituire la ruota.

12. Riporre la ruota sostituita ⇨ 140 e gli attrezzi per il veicolo ⇨ 132.

13. Eseguire l'equilibratura della nuova ruota montata. Controllare quanto prima sia la pressione di gonfiaggio del pneumatico montato ⇨ 165 sia la coppia di serraggio dei bulloni.

Sostituire o far riparare la ruota difettosa.

Ruota di scorta

Alcuni veicoli, invece della ruota di scorta hanno in dotazione un kit di riparazione dei pneumatici ⇨ 136.

L'uso di una ruota di scorta più piccola delle altre ruote o in combinazione con i pneumatici invernali può compromettere la guidabilità della vettura. Far sostituire quanto prima il pneumatico difettoso.

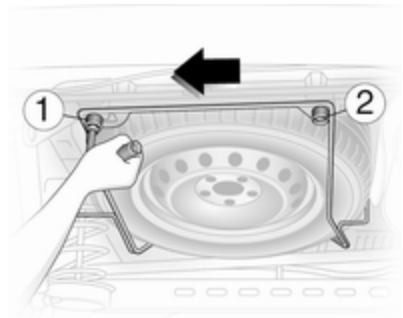

La ruota di scorta si trova sotto il sottoscocca posteriore ed è fissata con un bullone di sicurezza che può essere rimosso solo con l'attrezzo in dotazione.

⚠Avvertenza

Poiché il gruppo ruota è estremamente pesante, procedere con estrema cautela durante lo sbloccaggio del portaruota. Non rimuovere completamente il bullone **1**.

Sostenere la ruota di scorta con un oggetto adeguato per evitare che la ruota cada all'improvviso durante l'allentamento dei bulloni - rischio di lesioni!

Per accedere alla ruota di scorta di un veicolo a pieno carico e con un pneumatico a terra è necessario sollevare il veicolo con il martinetto.

Per sganciare il portaruota di scorta, allentare il bullone **1** senza rimuoverlo completamente. Rimuovere completamente il bullone **2** e tirare il portaruota verso sinistra fino a liberare il bullone **1** ed abbassare il gruppo portaruota.

Durante il montaggio della ruota, verificare che il portaruota sia correttamente posizionato prima di serrare i bulloni.

Pneumatici estivi e invernali

Durante l'uso dei pneumatici invernali, è possibile che la ruota di scorta risulti ancora equipaggiata di pneumatico estivo.

In tal caso, montandola, la guidabilità del veicolo sarà compromessa, soprattutto su fondi sdruciolevoli.

Pneumatici direzionali

Montare i pneumatici direzionali in modo che il verso di rotolamento corrisponda con la marcia in avanti. Il verso di rotolamento è indicato da un simbolo (ad es. una freccia) sul fianco.

Montando pneumatici direzionali al contrario, tenere presente quanto segue:

- La guidabilità può risultare compromessa. Far sostituire o riparare quanto prima il pneumatico difettoso.

- Non viaggiare a velocità superiori a 80 km/h.
- Guidare con particolare attenzione su strade con fondo stradale bagnato o innevato.

Avviamento di emergenza

Non avviare il veicolo con un carica-batteria rapido.

Un veicolo con la batteria scarica può essere avviato usando gli appositi cavi di avviamento e la batteria di un altro veicolo.

⚠Avvertenza

L'avviamento di emergenza va eseguito con estrema cautela. Qualsiasi scostamento dalle seguenti istruzioni può causare infortuni o danni derivanti dall'esplosione della batteria e danneggiare i sistemi elettrici di entrambi i veicoli.

⚠ Avvertenza

Evitare il contatto con occhi, pelle, tessuti e superfici verniciate. Il liquido della batteria contiene acido solforico, che può causare lesioni e danni in caso di contatto diretto.

- Non esporre mai la batteria a fiamme libere o scintille.
- Se è scarica, la batteria può gelare a 0 °C. Prima di collegare i cavi di avviamento, sbrinare la batteria in un ambiente caldo.
- Indossare occhiali e indumenti protettivi durante la manipolazione della batteria.
- Utilizzare una batteria di soccorso con la stessa tensione nominale di 12 volt. E una capacità (ah) non molto inferiore a quella della batteria scarica.
- Utilizzare cavi di emergenza con morsetti isolati e una sezione minima di 16 mm² (25 mm² per i motori diesel).

- Non scollegare la batteria scarica dal veicolo.
- Spegnere tutti i dispositivi elettrici non necessari.
- Non sporgersi sopra la batteria durante la procedura di avviamento di emergenza.
- I morsetti di un cavo non devono toccare i morsetti dell'altro cavo.
- Durante l'avviamento di emergenza i veicoli non devono entrare in contatto tra di loro.
- Azionare il freno di stazionamento con il cambio in folle.

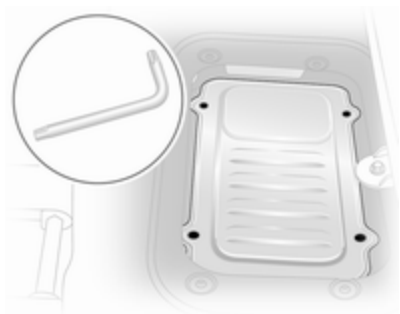
Accesso alla batteria

La batteria si trova sotto il pannello del pavimento del sedile anteriore sinistro. Sollevare la copertura del pavimento e utilizzare l'attrezzo incluso nel kit attrezzi (o nel kit di riparazione dei pneumatici) per allentare le 4 viti.

Durante la sostituzione, annotare la posizione della freccia rivolta in avanti sul coperchio della batteria.

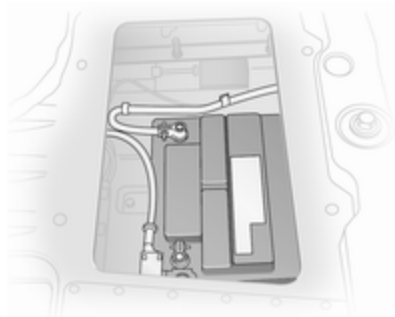

Smontare la piastra di copertura per accedere alla batteria.

Procedura di avviamento di emergenza

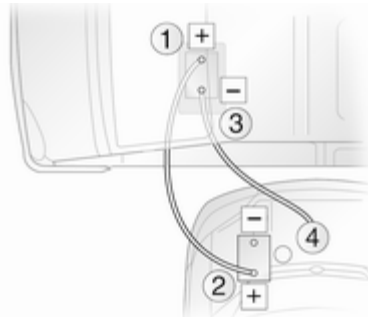

Ordine di connessione dei cavi.

1. Collegare il cavo rosso al terminale positivo della batteria di soccorso.
2. Collegare l'altro morsetto del cavo rosso al terminale positivo della batteria scarica.
3. Collegare il cavo nero al terminale negativo della batteria di soccorso.
4. Collegare l'altro morsetto del cavo nero a un punto di massa del veicolo, come il blocco motore o un

bullone di montaggio del motore. Collegare il più possibile lontano dalla batteria scarica, almeno 60 cm.

Disporre i cavi in modo che non si impiglino nelle parti in movimento all'interno del vano motore.

Per avviare il motore:

1. Avviare il motore del veicolo con la batteria di soccorso.
2. Dopo 5 minuti avviare l'altro motore. I tentativi di avviamento non devono durare più di 15 secondi e devono essere eseguiti a intervalli di 1 minuto.
3. Ad avviamento avvenuto, lasciare girare entrambi i motori al minimo per circa 3 minuti lasciando i cavi collegati.
4. Accendere alcuni dispositivi elettrici (come ad esempio i fari o il lunotto termico) del veicolo con la batteria scarica.
5. Seguire la procedura di collegamento in ordine inverso per scollegare i cavi.

Traino

Traino del veicolo

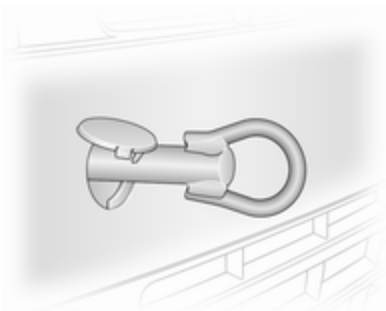

L'occhiello di traino è riposto insieme agli attrezzi per il veicolo ⇨ 132.

Avvitare l'occhiello di traino completamente nel punto di traino anteriore.

Fissare una fune di traino, o meglio una barra di traino, all'occhiello di traino e mai al paraurti o alle sospensioni anteriori.

Attenzione

Non trainare il veicolo dal retro. Il gancio di traino anteriore deve essere utilizzato solo per il traino e non per recuperare un veicolo.

Attenzione

Attivare le sicure per bambini delle portiere posteriori se i sedili posteriori sono occupati. Sicure per i bambini ⇨ 24.

Inserire l'accensione per sbloccare il bloccasterzo e permettere il funzionamento delle luci dei freni, dell'avvisatore acustico e dei tergicristalli.

Mettere il cambio in folle.

Se non è possibile portare la leva in folle nei veicoli con cambio manuale automatizzato, il veicolo deve essere trainato con le ruote motrici sollevate da terra.

Attenzione

Guidare lentamente ed evitare un'andatura a strappi. Forze di trazione eccessive potrebbero danneggiare il veicolo.

A motore spento è necessaria una forza considerevolmente maggiore per frenare e sterzare.

Per impedire l'ingresso dei gas di scarico provenienti dal veicolo trainante, inserire la modalità di ricircolo dell'aria e chiudere i finestrini.

Rivolgersi ad un'officina.

Dopo aver effettuato il traino, svitare l'occhiello di traino.

Traino di un altro veicolo

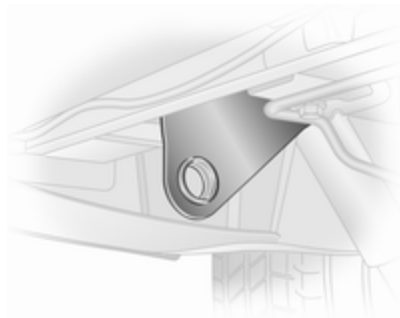

L'occhiello di traino fisso si trova sotto il paraurti posteriore.

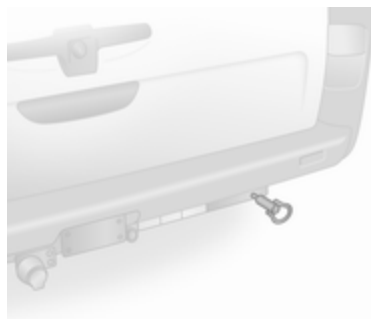

I veicoli con dispositivo di traino sono dotati di opportuna predisposizione per l'occhiello di traino rimovibile. Evitare l'occhiello di traino completamente nella predisposizione usando gli attrezzi in dotazione al veicolo.

Fissare una fune di traino, o meglio una barra di traino, all'occhiello di traino posteriore e mai all'assale posteriore o alle sospensioni.

L'occhiello di traino posteriore deve essere usato solamente per trainare la vettura, e non per recuperarla.

Attenzione

Guidare lentamente ed evitare un'andatura a strappi. Forze di trazione eccessive potrebbero danneggiare il veicolo.

Cura delle parti esterne e interne

Cura delle parti esterne

Serrature

Le serrature vengono lubrificate in fabbrica con grasso per serrature di alta qualità. Utilizzare prodotti per togliere il ghiaccio solo in caso assoluta necessità, in quanto le loro proprietà sgrassanti influiscono negativamente sulla funzionalità delle serrature.

Dopo aver utilizzato un prodotto di questo tipo, rivolgersi ad un'officina per ingrassare nuovamente le serrature.

Lavaggio

La vernice del veicolo è esposta a fattori ambientali che la possono danneggiare. Si consiglia pertanto di lavare e incerare il veicolo con regolarità. Quando si usano gli autolavaggi automatici, selezionare un programma che comprenda anche la ceratura.

Gli escrementi degli uccelli, gli insetti morti, le resine degli alberi, il polline e simili devono essere immediatamente eliminati, in quanto contengono sostanze aggressive che possono danneggiare la vernice.

All'autolavaggio, rispettare le istruzioni del costruttore dell'autolavaggio stesso. Spegnerne tergilucidi e tergilunotto. Rimuovere l'antenna e accessori esterni quali portapacchi e così via.

Se si lava il veicolo a mano, assicurarsi di risciacquare con cura anche la parte interna dei passaruota.

Pulire anche i bordi e le rientranze delle portiere aperte e del cofano, nonché le zone che coprono.

Attenzione

Utilizzare sempre un detergente con un pH da 4 a 9.

Non utilizzare detergenti sulle superfici bollenti.

Rivolgersi ad un'officina per ingrassare le cerniere di tutte le portiere.

Non pulire il vano motore con getti di vapore o di acqua ad alta pressione.

Risciacquare abbondantemente il veicolo e asciugare con un panno di pelle scamosciata, che deve essere risciacquato frequentemente. Utilizzare panni di pelle scamosciata diversi per la carrozzeria e i cristalli: residui di cera sui cristalli possono ostacolare la visibilità.

Non usare oggetti rigidi per rimuovere le macchie di catrame. A tale scopo utilizzare un prodotto in spray per rimuovere il catrame dalle superfici verniciate.

Luci esterne

Le coperture di protezione dei fari e di altre luci sono di plastica. Non utilizzare agenti abrasivi o caustici, non utilizzare raschietti per il ghiaccio e non pulirle a secco.

Lucidatura e applicazione della cera

Applicare regolarmente la cera, al più tardi quando l'acqua non forma più gocce sulla vernice, altrimenti quest'ultima si secca eccessivamente.

La lucidatura è necessaria solo se la vernice è diventata opaca o se presenta accumuli di materiale solido.

Il lucidante per carrozzeria al silicone forma una pellicola protettiva che non richiede l'applicazione della cera.

Non trattare con cera o con agenti lucidanti le parti in plastica della carrozzeria.

Finestrini e spazzole dei tergilucidi

Utilizzare un panno morbido privo di pelucchi o una pelle scamosciata assieme a un detergente per vetri e a un prodotto per la rimozione degli insetti.

Quando si pulisce il lunotto, fare attenzione a non danneggiare la resistenza interna.

Per la rimozione meccanica del ghiaccio, utilizzare un apposito raschietto dal bordo affilato. Premere con forza il raschietto sui cristalli in modo da rimuovere anche lo sporco che altrimenti potrebbe graffiare il vetro.

Se le spazzole dei tergicristalli lasciano segni sul parabrezza o sul lunotto, pulirli con un panno morbido e detergente per vetri.

Ruote e pneumatici

Non utilizzare getti d'acqua ad alta pressione.

Pulire i cerchi con un apposito detergente a pH neutro.

I cerchi sono verniciati e possono essere trattati con gli stessi prodotti usati per la carrozzeria.

Danni alla vernice

Riparare i danni di piccola entità alla verniciatura con una penna per ritocchi prima che si formi la ruggine. In caso di danni di maggiore entità o in presenza di ruggine, rivolgersi ad un'officina.

Sottoscocca

Alcune parti del sottoscocca del veicolo hanno un rivestimento protettivo, mentre altre zone critiche sono dotate di un rivestimento in cera protettiva a lunga durata.

Controllare il sottoscocca dopo ogni lavaggio e far applicare la cera, se necessario.

Bitume e materiali in gomma possono danneggiare il rivestimento in PVC. Per gli interventi al sottoscocca rivolgersi ad un'officina.

Prima e dopo l'inverno lavare il sottoscocca e far controllare lo strato protettivo di cera.

Vano motore

Si consiglia di lavare il vano motore prima e dopo il periodo invernale e di applicare la cera protettiva. Prima di procedere al lavaggio del motore, coprire l'alternatore e i serbatoi dei liquidi con teli di plastica.

Nel caso di lavaggio con una pulitrice a vapore, non dirigere il getto sui componenti dell'ABS, sul climatizzatore o sulla trasmissione a cinghia e sui relativi componenti.

Dopo il lavaggio del motore, rivolgersi ad un'officina per far applicare la cera protettiva su tutti i componenti del vano motore.

Non utilizzare getti d'acqua ad alta pressione.

Dispositivo di traino

Non pulire il gancio di traino con getti di vapore o di acqua ad alta pressione.

Cura dell'abitacolo

Abitacolo e rivestimenti

Per la pulizia degli interni del veicolo, incluso il cruscotto e le pannellature, usare solamente un panno asciutto o un detergente per interni.

Per la pulizia del quadro strumenti, utilizzare solo un panno morbido e umido.

Pulire i tessuti con un aspirapolvere e una spazzola. Per rimuovere le macchie utilizzare un detergente per tappezzeria.

I tessuti dei rivestimenti potrebbero non essere di colori che non stinguono. Ciò potrebbe causare scoloriture visibili, specialmente sui rivestimenti di colore chiaro. Le macchie e le scoloriture rimovibili devono essere pulite al più presto possibile.

Pulire le cinture di sicurezza con acqua tiepida o detergente per interni.

Attenzione

Chiudere le chiusure Velcro degli indumenti in quanto, se aperte, possono danneggiare la tappezzeria.

Lo stesso vale per indumenti con accessori taglienti come chiusure lampo, cinghie o jeans con borchie.

Parti in plastica e gomma

Le parti in plastica e gomma possono essere pulite con gli stessi detergenti usati per la carrozzeria. Se necessario utilizzare un detergente per interni. Non utilizzare altri prodotti e soprattutto evitare solventi o benzina. Non utilizzare getti d'acqua ad alta pressione.

Manutenzione

Informazioni generali	149
Liquidi, lubrificanti e componenti raccomandati	151

Informazioni generali

Informazioni sulla manutenzione

Per garantire il funzionamento sicuro e la massima efficienza del veicolo, è di cruciale importanza che tutti gli interventi di manutenzione previsti vengano eseguiti secondo gli intervalli e i tempi specificati.

Il piano di manutenzione programmata completo e aggiornato è disponibile in officina.

Display di manutenzione ⇨ 67.

Identificazione del motore ⇨ 154.

Intervalli di manutenzione per l'Europa - Solo motori M9R 630 e M9R 692

La manutenzione del veicolo è richiesta ogni 40.000 km oppure ogni anno, a seconda del termine che viene raggiunto per primo, salvo diversamente specificato sul display di manutenzione.

Intervalli di manutenzione per l'Europa - Tranne motori M9R 630 e M9R 692

La manutenzione del veicolo è richiesta ogni 30.000 km oppure ogni anno, a seconda del termine che viene raggiunto per primo, salvo diversamente specificato sul display di manutenzione.

Gli intervalli di manutenzione europei sono validi per i seguenti Paesi:

Andorra, Austria, Belgio, Croazia, Repubblica Ceca, Danimarca, Estonia, Finlandia, Francia, Germania, Grecia, Ungheria, Islanda, Irlanda, Israele, Italia, Lettonia, Liechtenstein, Lituania, Lussemburgo, Paesi Bassi, Norvegia, Polonia, Portogallo, Slovacchia, Slovenia, Spagna, Svezia, Svizzera, Regno Unito.

Intervalli di servizio internazionali

Romania, Bulgaria - tranne motori F9Q:

La manutenzione del veicolo è richiesta ogni 30.000 km oppure ogni anno, a seconda del termine che viene raggiunto per primo, salvo diversamente specificato sul display di manutenzione.

**Romania, Bulgaria - motori F9Q,
Marocco - motori F4R, Turchia:**

La manutenzione del veicolo è richiesta ogni 20.000 km oppure ogni anno, a seconda del termine che viene raggiunto per primo, salvo diversamente specificato sul display di manutenzione.

**Motori a benzina internazionali,
Marocco - tranne F4R, Russia,
Ucraina:**

La manutenzione del veicolo è richiesta ogni 15.000 km oppure ogni anno, a seconda del termine che viene raggiunto per primo, salvo diversamente specificato sul display di manutenzione.

**Motori diesel internazionali, motori a benzina internazionali+, Algeria,
Tunisia, E.A.U.**

La manutenzione del veicolo è richiesta ogni 10.000 km oppure ogni anno, a seconda del termine che viene raggiunto per primo, salvo diversamente specificato sul display di manutenzione.

Motori diesel internazionali+

La manutenzione del veicolo è richiesta ogni 8.000 km oppure ogni anno, a seconda del termine che viene raggiunto per primo, salvo diversamente specificato sul display di manutenzione.

Motori diesel internazionali++

La manutenzione del veicolo è richiesta ogni 5.000 km oppure ogni anno, a seconda del termine che viene raggiunto per primo, salvo diversamente specificato sul display di manutenzione.

Motori a benzina internazionali++

La manutenzione del veicolo è richiesta ogni 5.000 km oppure 6 mesi, a seconda del termine che viene raggiunto per primo, salvo diversamente specificato sul display di manutenzione.

Gli intervalli di manutenzione **internazionali** sono validi per i seguenti Paesi: Albania, Australia, Bosnia-Erzegovina, Cipro, Kosovo, Macedonia, Malta, Montenegro, Nuova Zelanda, Serbia, Singapore, Sud Africa.

Gli intervalli di manutenzione **internazionali+** sono validi per i seguenti Paesi: Bielorussia, Moldavia.

Gli intervalli di manutenzione **internazionali++** sono validi per i seguenti Paesi: Hong Kong, Kazakistan.

Convalida

La convalida degli interventi effettuati viene registrata nel Libretto di manutenzione e garanzia, dove vengono riportati la data e il chilometraggio, completi di timbro e firma dell'officina che ha eseguito l'intervento.

Assicurarsi che il Libretto di manutenzione e garanzia sia compilato correttamente, in quanto ai fini delle richieste in garanzia o a titolo di correttezza è essenziale che si possa dimostrare che gli interventi sono stati eseguiti

regolarmente. Questo rappresenta anche un vantaggio al momento della vendita del veicolo.

Display di manutenzione

L'intervallo di manutenzione considera diversi parametri a seconda dell'uso del veicolo.

Il display di manutenzione, posto nel Driver Information Center, indica la scadenza del successivo tagliando. Rivolgersi ad un'officina.

Display di manutenzione ⇨ 67.

Controllo del livello dell'olio motore ⇨ 67.

Liquidi, lubrificanti e componenti raccomandati

Liquidi e lubrificanti raccomandati

Utilizzare esclusivamente prodotti che soddisfino le specifiche raccomandate. I danni causati dall'utilizzo di prodotti non conformi a tali specifiche non saranno coperti dalla garanzia.

Avvertenza

I materiali di consumo sono pericolosi e potrebbero essere tossici. Manipolare con attenzione. Prestare attenzione alle informazioni riportate sulle confezioni.

Olio motore

L'olio motore viene identificato in base alla sua qualità e alla sua viscosità. La qualità è più importante della viscosità come criterio per la scelta dell'olio motore da usare. La qualità

dell'olio assicura, ad esempio, la pulizia del motore, la protezione dall'usura e il controllo dell'invecchiamento dell'olio, mentre il grado di viscosità fornisce informazioni sulla densità dell'olio in un intervallo di temperature.

Dexos è l'olio motore di ultima qualità che fornisce la protezione ottimale ai motori diesel e a benzina. Nel caso non fosse disponibile, utilizzare oli motore della qualità specificata.

Selezionare l'olio motore adatto in base alla qualità e alla temperatura ambiente minima ⇨ 156.

Rabbocco dell'olio motore

È possibile mescolare oli di diversi produttori e marchi a condizione che si rispettino i criteri dell'olio motore specificato (qualità e viscosità).

È vietato l'uso di oli motore con ACEA A1/B1 soltanto o solo A5/B5, in quanto possono causare danni al motore a lungo termine in certe condizioni di esercizio.

Selezionare l'olio motore adatto in base alla qualità e alla temperatura ambiente minima ⇨ 156.

Additivi dell'olio motore

L'uso di additivi dell'olio motore potrebbe causare danni e invalidare la garanzia.

Viscosità dell'olio motore

Il grado di viscosità SAE fornisce informazioni sulla densità dell'olio.

L'olio multigrado è indicato da due cifre, ad esempio SAE 5W-30. La prima cifra, seguita da una W, indica la viscosità alle basse temperature, mentre la seconda cifra mostra la viscosità alle alte temperature.

Scegliere la classificazione di viscosità adeguata a seconda della temperatura ambiente minima ⇨ 156.

Tutti i gradi di viscosità consigliati sono adatti alle alte temperature.

Liquido di raffreddamento e antigelo

Utilizzare solo liquido refrigerante antigelo a lunga durata del tipo senza silicati (LLC) approvato per il veicolo: Consultare un'officina.

L'impianto viene riempito in fabbrica con liquido di raffreddamento ideato per un'eccellente protezione dalla corrosione e per la protezione antigelo fino a circa -28 °C. Questa concentrazione deve essere mantenuta tutto l'anno. Gli additivi del liquido di raffreddamento che servono a fornire una maggiore protezione anticorrosione o una tenuta contro le perdite possono causare problemi di funzionamento. Si declina ogni responsabilità per eventuali conseguenze dell'uso di additivi del liquido di raffreddamento.

Liquido dei freni

Utilizzare esclusivamente liquido dei freni DOT4+ approvato per il veicolo. Rivolgersi ad un'officina.

Con il tempo, il liquido dei freni assorbe umidità, e questo riduce l'efficienza dei freni. Il liquido dei freni dovrà pertanto essere sostituito all'intervallo specificato.

Il liquido dei freni deve essere conservato in un contenitore sigillato per evitare che assorba acqua.

Assicurarsi che il liquido dei freni non subisca contaminazioni.

Dati tecnici

Identificazione del veicolo 153

Dati del veicolo 156

Identificazione del veicolo

Numero di telaio (VIN)



Il numero di telaio (VIN) è visibile dal parabrezza.

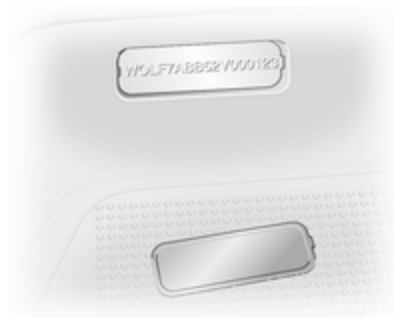

Il numero di telaio (VIN) è inoltre riportato sotto un coperchio rimovibile di plastica sul gradino della portiera destra.

Targhetta di identificazione



La targhetta di identificazione è ubicata sul montante della portiera destra.

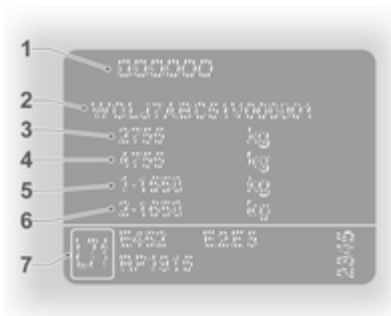

Informazioni sulla targhetta di identificazione¹⁾

- 1** = Costruttore, numero di omologazione
- 2** = Numero di telaio (VIN)
- 3** = Massa complessiva ammessa a pieno carico
- 4** = Massa lorda consentita della combinazione (veicolo + rimorchio)
- 5** = Carico massimo ammesso sull'asse anteriore

- 6** = Carico massimo ammesso sull'asse posteriore
- 7** = Dati specifici del veicolo o del Paese

La somma dei carichi su entrambi gli assi (anteriore e posteriore) non deve superare la massa complessiva ammessa a pieno carico. Ad esempio, se il carico sull'asse anteriore è stato completamente utilizzato, il carico sull'asse posteriore deve essere uguale alla differenza tra la massa complessiva a pieno carico e il carico sull'asse anteriore.

I dati tecnici vengono stabiliti in conformità con le norme della Comunità Europea. Ci riserviamo il diritto di apportare modifiche. Le specifiche riportate sui documenti del veicolo hanno sempre la priorità rispetto ai dati indicati nel presente manuale.

¹⁾ La targhetta riportante il VIN del veicolo acquistato potrebbe essere diversa da quella mostrata in figura.

Identificazione del motore

Facendo riferimento al numero di telaio (VIN) è possibile determinare il tipo di motore che equipaggia il veicolo. Per ulteriori informazioni consultare un'officina.

Dati del veicolo

Liquidi e lubrificanti raccomandati

Qualità dell'olio motore richiesta

Qualità dell'olio motore

dexos 2



In caso la qualità dexos non sia disponibile nei paesi internazionali si potranno utilizzare le qualità di olio elencate in seguito:

Qualità dell'olio motore

GM-LL-A-025

motori a benzina



GM-LL-B-025

motori diesel



ACEA A3/B3

motori a benzina



ACEA A3/B4

motori diesel senza filtro antiparticolato



ACEA C3

motori diesel con DPF



Viscosità dell'olio motore**Temperatura ambiente****Motori diesel e a benzina**

fino a -25 °C

SAE 5W-30 o SAE 5W-40

oltre -25 °C

SAE 0W-30 o SAE 0W-40

Dati del motore**Denominazione commerciale****2.0****1.9****2.0****F4R 820****F9Q 760****M9R 630²⁾****Codice di identificazione motore****M9R 692**

Numero cilindri

4

4

4

Cilindrata [cm³]

1998

1870

1995

Potenza [kW]

86

74

66 / 84

a giri/min.

4700

3500

3500

Coppia [Nm]

186

240

260 / 300

a giri/min.

3750

1800

1500

Tipo di carburante

Benzina

Diesel

Diesel

Numero di ottano RON consigliato

95

2) Potenza bassa / elevata.

Denominazione commerciale	2.0	1.9	2.0
	F4R 820	F9Q 760	M9R 630²⁾
Codice di identificazione motore			M9R 692
possibile	98		
possibile	91 ³⁾		
Denominazione commerciale	2.0		2.0
	M9R 786⁴⁾		M9R 786⁵⁾
Codice di identificazione motore			M9R 788
Numero cilindri	4		4
Cilindrata [cm ³]	1995		1995
Potenza [kW]	66		84
a giri/min.	3500		3500
Coppia [Nm]	290		310
a giri/min.	1600		2100
Tipo di carburante	Diesel		Diesel

³⁾ In caso benzina super senza piombo non sia disponibile, è possibile utilizzare benzina con numero di ottano RON 91 evitando di caricare eccessivamente il motore e di viaggiare con il pedale dell'acceleratore premuto a fondo.

⁴⁾ Bassa potenza.

⁵⁾ Potenza elevata.

Peso del veicolo

Massa a vuoto, modello base

Modello	Passo	Tetto	Classe carico utile	Motore	Massa a vuoto ⁶⁾⁷⁾
Furgone	Corto	Standard	1000	F4R	1660
				F9Q	1660
				M9R	1678
	Standard	1200	F4R	1660	
			F9Q	1669	
			M9R	1688	
	Alto	1200	F4R	1695	
			F9Q	1713	
			M9R	1760	

6) I valori di massa a vuoto e massa complessiva aumentano nei modelli dotati di pacchetto "Strade sconnesse" - fare riferimento alla targhetta VIN.

7) Peso minimo del veicolo conforme all'omologazione, comprendente tutti i fluidi, gli attrezzi del veicolo e il serbatoio pieno di carburante al 90%. Esclude il peso del conducente e gli optional eliminabili, come la ruota di scorta, la paratia e la porta scorrevole. Il peso finale può variare in base alla specifica del veicolo, ossia agli optional, agli optional eliminati e agli accessori.

160 Dati tecnici

Modello	Passo	Tetto	Classe carico utile	Motore	Massa a vuoto ⁶⁾⁷⁾
Furgone	Lungo	Standard	1200	F4R	1660
				F9Q	1676
				M9R	1724
	Alto	1200	F4R	1745	
			F9Q	1761	
			M9R	1810	

6) I valori di massa a vuoto e massa complessiva aumentano nei modelli dotati di pacchetto "Strade sconnesse" - fare riferimento alla targhetta VIN.

7) Peso minimo del veicolo conforme all'omologazione, comprendente tutti i fluidi, gli attrezzi del veicolo e il serbatoio pieno di carburante al 90%. Esclude il peso del conducente e gli optional eliminabili, come la ruota di scorta, la paratia e la porta scorrevole. Il peso finale può variare in base alla specifica del veicolo, ossia agli optional, agli optional eliminati e agli accessori.

Modello	Passo	Tetto	Classe carico utile	Motore	Massa a vuoto ⁶⁾⁷⁾	
Combi	Corto	Standard	1000	F4R	1818	
				F9Q	1835	
				M9R	1883	
	Lungo	Standard	1200	F4R	1829	
				F9Q	1846	
				M9R	1893	
		Lungo	Standard	1200	F4R	1890
					F9Q	1906
					M9R	1954

6) I valori di massa a vuoto e massa complessiva aumentano nei modelli dotati di pacchetto "Strade sconnesse" - fare riferimento alla targhetta VIN.

7) Peso minimo del veicolo conforme all'omologazione, comprendente tutti i fluidi, gli attrezzi del veicolo e il serbatoio pieno di carburante al 90%. Esclude il peso del conducente e gli optional eliminabili, come la ruota di scorta, la paratia e la porta scorrevole. Il peso finale può variare in base alla specifica del veicolo, ossia agli optional, agli optional eliminati e agli accessori.

162 Dati tecnici

Modello	Passo	Tetto	Classe carico utile	Motore	Massa a vuoto ⁶⁾⁷⁾
Pianale cabinato	Lungo	Standard	1200	F4R	1449 ⁸⁾
				F9Q	1467 ⁸⁾
				M9R	1515 ⁸⁾
Tour	Corto	Standard	900	F4R	1879
				F9Q	-
				M9R	1944

6) I valori di massa a vuoto e massa complessiva aumentano nei modelli dotati di pacchetto "Strade sconnesse" - fare riferimento alla targhetta VIN.

7) Peso minimo del veicolo conforme all'omologazione, comprendente tutti i fluidi, gli attrezzi del veicolo e il serbatoio pieno di carburante al 90%. Esclude il peso del conducente e gli optional eliminabili, come la ruota di scorta, la paratia e la porta scorrevole. Il peso finale può variare in base alla specifica del veicolo, ossia agli optional, agli optional eliminati e agli accessori.

8) Veicolo senza conversione carrozzeria.

Dimensioni del veicolo

Tipo	Furgone		Combi/Tour ⁹⁾		Pianale cabinato
	Corto	Lungo	Corto	Lungo	Lungo
Lunghezza [mm]	4782	5182	4782	5182	5130
Larghezza senza specchietti retrovisori esterni [mm]	1904	1904	1904	1904	1904
Larghezza con due specchietti retrovisori esterni [mm]	2232	2232	2232	2232	2232/2434 ¹⁰⁾
Altezza - a vuoto (senza antenna) [mm] ¹¹⁾					
Tetto standard	1968	1968	1968	1968	1981
Tetto alto	2492	2492	–	–	–
Passo [mm]	3098	3498	3098	3498	3498
Carreggiata [mm]					
Ant.	1615	1615	1615	1615	1615
Post.	1630	1630	1630	1630	1630

⁹⁾ Tour disponibile solo in versione a passo corto.

¹⁰⁾ Con specchietti esterni a braccio lungo.

¹¹⁾ Altezza veicolo senza conversione carrozzeria.

Dimensioni di carico

Passo	Furgone			
	Corto	Lungo		
Altezza tetto	Standard	Alto	Standard	Alto
Altezza massima porta posteriore [mm]	1335	1818	1335	1818
Larghezza massima porta posteriore (livello pavimento) [mm]	1390	1390	1390	1390
Altezza massima area di carico [mm]	1387	1913	1387	1913
Larghezza massima area di carico [mm]	1690	1690	1690	1690
Larghezza tra i passaruota [mm]	1268	1268	1268	1268
Lunghezza massima piano di carico [mm]	2400	2400	2800	2800
Altezza di carico a vuoto [mm]	543	547	542	548
Larghezza porta scorrevole [mm]	1000	1000	1000	1000
Altezza porta scorrevole [mm]	1285	1285	1285	1285

Capacità

Olio motore

Motore	F4R	F9Q	M9R
Olio motore, filtro incluso [l]	5,4	4,7	7,7
Tra MIN e MAX [l]	1,5 - 2,0	1,5 - 2,0	1,5 - 2,0

Serbatoio del carburante

Serbatoio carburante, capacità nominale [l]	92
---	----

Pressione dei pneumatici

Pneumatici	Pressione dei pneumatici a pieno carico ¹²⁾	
	Ant. [kPa/bar](psi)	Post. [kPa/bar](psi)
195/65 R16 C	340/3,4 (49)	370/3,7 (54)
195/75 R16 C	380/3,8 (55)	420/4,2 (61)
205/65 R16 C	380/3,8 (55)	420/4,2 (61)
215/65 R16 C	310/3,1 (45)	340/3,4 (49)

¹²⁾ Gonfiare la ruota di scorta alla pressione massima consentita indicata in tabella.

Informazioni per il cliente

Registrazione dei dati del veicolo e privacy 166

Registrazione dei dati del veicolo e privacy

Sistemi di registrazione dei dati di eventi

Moduli di archiviazione dati nel veicolo

Un vasto numero di componenti elettronici del vostro veicolo contiene moduli di archiviazione dati che memorizzano temporaneamente o permanentemente dati tecnici sulla condizione del veicolo, eventi ed errori. In generale, queste informazioni tecniche documentano le condizioni di parti, moduli, sistemi o l'ambiente.

- Le condizioni di esercizio di componenti del sistema (ad es. livelli di riempimento)
- Messaggi di stato del veicolo e dei suoi singoli componenti (ad es. numero di giri ruota / velocità di rotazione, decelerazione, accelerazione laterale)
- Disfunzioni e difetti in componenti importanti del sistema

- Reazioni del veicolo in particolare durante situazioni di guida (ad es. gonfiaggio di un airbag, attivazione del sistema di regolazione della stabilità)
- Condizioni ambientali (ad es. temperatura)

Questi dati sono esclusivamente tecnici e aiutano ad identificare e correggere errori nonché ad ottimizzare le funzioni del veicolo.

Profili di movimento che indicano i percorsi effettuati non possono essere creati con questi dati.

Se vengono utilizzati dei servizi (ad es. interventi di riparazione, processi di manutenzione, sostituzioni in garanzia, assicurazione qualità), i dipendenti della rete di assistenza (produttori inclusi) sono in grado di leggere queste informazioni tecniche dai moduli di archiviazione eventi e dati errore applicando speciali dispositivi diagnostici. Se necessario riceverete informazioni più dettagliate presso tali officine. Dopo aver corretto un errore,

i dati vengono cancellati dal modulo di archiviazione errori o costantemente sovrascritti.

Quando si utilizza il veicolo potrebbero verificarsi situazioni nelle quali questi dati tecnici correlati ad altre informazioni (resoconto incidenti, danni del veicolo, dichiarazioni di testimonianza, ecc.) potrebbero essere associati ad una persona specifica, possibilmente con l'assistenza di un esperto.

Funzioni aggiuntive concordate contrattualmente con il cliente (ad es. collocazione del veicolo in casi di emergenza) consentono la trasmissione di dati particolari del veicolo dal veicolo.

Identificazione frequenza radio (RFID)

La tecnologia RFID viene utilizzata in alcuni veicoli per funzioni come il monitoraggio della pressione dei pneumatici e la sicurezza dell'impianto di accensione. Viene utilizzata anche assieme a dispositivi come telecomandi per la chiusura e l'apertura delle portiere e l'avvio, e a trasmettitori a bordo del veicolo per l'apertura delle porte dei garage. La tecnologia RFID nei veicoli Opel non utilizza né registra dati personali o collegamenti ad altri sistemi Opel che contengono informazioni personali.

Indice analitico

A		Bloccaggio automatico	24
Abbaglianti	74, 80	Bocchette dell'aria.....	91
Accendisigari	64	Bocchette dell'aria fisse	92
Accessori e modifiche alla vettura	116	Bocchette di ventilazione orientabili	91
Airbag e pretensionatori delle cinture di sicurezza	70	Bracciolo	36
Alette parasole	32	C	
Allarme.....	76	Cambio	16
Alternatore	71	Cambio di misura dei pneumatici e dei cerchi	135
Alzacristalli elettrici	31	Cambio manuale	98
Antiabbagliamento manuale	30	Cambio manuale automatizzato ..	98
Antigelo.....	121	Capacità	165
Arresto del motore	71	Carburante.....	111
Assistenza	93	Carburante per motori a benzina	111
Assistenza alla frenata	103	Carburante per motori diesel	111
Attrezzi	132	Car Pass	19
Attrezzi per il veicolo.....	132	Cassetto portaoggetti	55
Avviamento	16	Catene da neve	135
Avviamento del motore	95, 99	Cercare subito assistenza	71
Avviamento di emergenza	141	Chiavi	19
Avviamento e funzionamento.....	94	Chiavi, serrature.....	19
Avvisatore acustico	14, 61	Chiusura centralizzata	21
Avvisatore ottico	80	Cintura di sicurezza	8
B		Cintura di sicurezza a tre punti di ancoraggio	41
Batteria	123	Cinture.....	40
Batteria, avviamento di emergenza.....	141	Cinture di sicurezza	40

Climatizzatore	15	Cura dell'abitacolo	147	Filtro diesel	124
Climatizzatore posteriore	86	Cura della vettura.....	145	Finestrini.....	31
Codice.....	75	Cura delle parti esterne	145	Finestrini ad azionamento manuale	31
Cofano	117	D		Finestrini posteriori	32
Comandi.....	60	Dati del motore	157	Foratura.....	139
Comandi al volante.....	60	Dati del veicolo.....	156	Forma convessa	29
Comandi sul piantone dello sterzo	61	Dati tecnici.....	157	Freni	102, 122
Computer di bordo	77	Dati tecnici del veicolo	3	Freno a mano - vedere freno di stazionamento.....	103
Consigli per la guida.....	94	Demolizione dei veicoli	117	Freno di stazionamento	103
Consigli per la guida e per il traino	114	Denominazione dei pneumatici .	133	Fusibili	130
Consumo di carburante - Emissioni di CO ₂	113	Dimensioni del veicolo	163	G	
Contachilometri	65	Disattivazione degli airbag	46, 70	Gancio di traino.....	114, 115
Contagiri	66	Display del cambio	68, 98	Gas di scarico.....	96
Controlli sul veicolo.....	117	Display di manutenzione	67	Gas di scarico del motore	96
Controllo automatico dei fari	79	Display informativi.....	74	Guasto	101
Controllo automatico della velocità di crociera	74, 106	Dispositivi di traino	115	Guide e ganci di carico	57
Controllo del livello dell'olio motore.....	67	Dispositivo elettronico di bloccaggio motore	29	I	
Controllo del veicolo	94	Driver Information Centre.....	74	Identificazione del motore.....	154
Convertitore catalitico	97	E		Identificazione frequenza radio (RFID).....	167
Copertura del vano di carico	56	Esecuzione dei lavori	117	Illuminazione.....	79
Coperture dei fari, appannate.....	82	F		Illuminazione all'uscita	83
Copricerchi	135	Fari.....	79, 80, 126	Illuminazione del cruscotto	129
Coprifari appannati	82	Fendinebbia	74, 81, 126	Illuminazione del vano di carico . .	82
Cruscotto.....	10	Filtro antiparticolato.....	73, 96	Illuminazione esterna	12
		Filtro antipolline	92	Impianto di allarme antifurto	27
		Filtro aria motore	120		

Impianto di riscaldamento		Liquidi e lubrificanti		Misure pneumatici e cerchi,	
posteriore	86	raccomandati	151, 156	modifica.....	135
Impianto elettrico.....	130	Liquido dei freni	122	Modalità manuale	100
Impianto frenante	72	Liquido dei freni e della frizione..	151	N	
Indicatore del flusso d'aria.....	120	Liquido di lavaggio	122	Numero di ottano.....	157
Indicatore del livello carburante ...	66	Liquido di raffreddamento.....	121	Numero di telaio (VIN)	153
Indicatori.....	65	Liquido di raffreddamento del		O	
Indicatori di direzione	70, 81	motore	121	Occhielli di ancoraggio	57
Indicatori di direzione anteriori .	126	Liquido di raffreddamento e		Occhiello di traino.....	144
Indicatori di direzione laterali	127	antigelo.....	151	Oggetti e bagagli.....	55
Informazioni generali	114	Liquido per il servosterzo	122	Olio.....	118
Informazioni sul carico	58	Livello carburante minimo	73	Olio motore	118, 151, 156
Informazioni sulla		Livello dell'olio.....	67	Orologio	63
manutenzione	149	Livello dell'olio motore	76	P	
Interruttore dei fari	79	Luce della targa	128	Panne.....	144
Interruzione dell'alimentazione		Luce di retromarcia	128	Panoramica del quadro	
elettrica	102	Luci di lettura	83	strumenti	10
Interruzione di carburante al		Luci di posizione.....	79	Parabrezza.....	31
motore durante la		Luci di retromarcia	82	Parcheggio	17, 96
decelerazione	95	Luci diurne.....	79	Passaggio alla marcia superiore. .	72
Introduzione	3	Luci esterne	73, 79	Pericoli e avvertimenti	4
K		Luci interne	82, 129	Peso del veicolo	159
Kit di pronto soccorso	58	Luci posteriori	127	Pneumatici	133
Kit di riparazione dei		Lunotto termico	32	Pneumatici invernali	133
pneumatici	136	M		Poggiatesta	33
L		Manutenzione.....	149	Portabibite	56
Lavaggio del veicolo.....	145	Martinetto.....	132	Portaoggetti anteriori	56
Leva del cambio	99	Messaggi.....	75		
		Messaggi del veicolo	75		

Portapacchi	58	Regolazione del volante	9, 60	Sensori di parcheggio agli ultrasuoni.....	109
Porta scorrevole	25	Regolazione elettrica	29	Sicure per bambini	24
Portellone posteriore.....	26	Regolazione manuale	29	Sicurezza del veicolo.....	27
Porte posteriori	25	Regolazione profondità luci	80	Simboli	4
Portiere.....	25	Rete di sicurezza	57	Sistema airbag	44
Posaceneri	65	Retronebbia	74, 81, 128	Sistema airbag a tendina	45
Posizione dei sedili	34	Rifornimento	111	Sistema airbag frontale	44
Posizioni della chiave nel blocchetto di accensione	95	Rimessaggio del veicolo.....	116	Sistema airbag laterale	45
Posizioni di montaggio dei sistemi di sicurezza per bambini	49	Riscaldamento	37	Sistema di antibloccaggio	102
Preriscaldamento	73	Riscaldamento dei sedili.....	37	Sistema di antibloccaggio (ABS) .	72
Presa dell'aria	92	Riscaldatore ausiliario.....	87	Sistema di ausilio al parcheggio	109
Prese di corrente	64	Riscaldatore del liquido di raffreddamento.....	87	Sistema di bloccaggio antifurto ...	27
Pressione dei pneumatici ..	134, 165	Rivestimenti.....	147	Sistema di climatizzazione	85
Pressione dell'olio motore	73	Rodaggio di un veicolo nuovo	94	Sistema di controllo della trazione	104
Pressione olio.....	73	Ruota di scorta	140	Sistema di riscaldamento e di ventilazione	84
Profondità del battistrada	134	Ruote e pneumatici	133	Sistemi di registrazione dei dati di eventi.....	166
Programma elettronico di stabilità	72, 105	S		Sistemi di rilevamento oggetti...	109
Programmi di guida elettronica ..	100	Sbloccaggio del veicolo	6	Sistemi di sicurezza Isofix per bambini	54
Pulizia del veicolo.....	145	Scatola portafusibili.....	131	Sistemi di sicurezza per bambini .	47
R		Scatola portafusibili nel quadro strumenti	131	Sistemi di sicurezza Top Tether per bambini	54
Registrazione dei dati del veicolo e privacy.....	166	Sedili anteriori.....	34	Sistemi tergilavacrystalli	14
Regolazione degli specchietti	8	Sedili della seconda fila	37	Sostituzione dei pneumatici.....	139
Regolazione dei poggiatesta	8	Sedili posteriori.....	37	Sostituzione delle lampadine	125
Regolazione dei sedili	7, 35	Segnalatori di emergenza	81		
		Segnalazione di cintura di sicurezza non allacciata	70		
		Segnali acustici	76		

Sostituzione delle ruote	139
Sostituzione delle spazzole dei tergicristalli	125
Specchietti.....	29, 30
Specchietti interni.....	30
Specchietti retrovisori esterni.....	29
Specchietti retrovisori esterni riscaldati.....	30
Specchietti ripiegabili	30
Specchietti termici	30
Spia MIL	71
Spie.....	65, 68
Spurgo dell'impianto di alimentazione diesel	124
Strumentazione.....	65
T	
Tachigrafo.....	78
Tachimetro	65
Targhetta di identificazione	154
telecomando.....	19
Telecomando	19
Temperatura del liquido di raffreddamento del motore	73
Temperatura esterna	63
Tergilavacrystalli	61
Tergilavalunotto	62
Terza luce di stop	128
Traino.....	114, 144
Traino del veicolo	144

Traino di un altro veicolo	145
Traino di un rimorchio.....	114
Triangolo d'emergenza	58

U

Uso dei fari all'estero	81
Uso del presente manuale	3
Uso regolare del climatizzatore ...	93

V

Vani portaoggetti.....	55
Vani portaoggetti del cruscotto.....	55
Vano di carico	26
Vano portaoggetti superiore	56
Ventilazione.....	84
Visualizzatore a triplice funzione .	75

Copyright by ADAM OPEL AG, Rüsselsheim, Germany.

Le informazioni contenute nella presente pubblicazione sono valide a partire dalla data indicata di seguito. Adam Opel AG si riserva il diritto di apportare modifiche a specifiche tecniche, funzionalità e design dei veicoli relativamente alle informazioni contenute nella presente pubblicazione nonché alla pubblicazione stessa.

Edizione: gennaio 2013, ADAM OPEL AG, Rüsselsheim.

Stampato su carta sbiancata senza cloro.

KTA-2682/5-it

01/2013

