

# OPEL INSIGNIA

Manuale di uso e manutenzione



Wir leben Autos.



---

## Contenuto

Introduzione .....	2
In breve .....	6
Chiavi, portiere e finestrini .....	21
Sedili, sistemi di sicurezza .....	45
Oggetti e bagagli .....	66
Strumenti e comandi .....	80
Illuminazione .....	119
Climatizzatore .....	131
Guida e funzionamento .....	140
Cura del veicolo .....	197
Manutenzione .....	244
Dati tecnici .....	247
Informazioni per il cliente .....	320
Indice analitico .....	322

## Introduzione

Carburante

Codice

Olio motore

Qualità

Viscosità

Pressione dei pneumatici

Misura pneumatici

Ant.

Post.

Pneumatici estivi

Pneumatici invernali

Masse

Massa complessiva a pieno carico

- Massa a vuoto, modello base

= Carico utile

## Dati tecnici del veicolo

Scriva i dati della sua auto nella pagina precedente, in modo da averli sempre a portata di mano. Le informazioni sono indicate nella sezione "Manutenzione" e in quella "Dati tecnici" oltre che nella targhetta di identificazione.

## Introduzione

Questa vettura rappresenta un'ingegnosa sintesi di tecnologia avanzata, sicurezza, tutela dell'ambiente ed economicità di esercizio.

Il presente manuale di uso e manutenzione fornisce tutte le informazioni necessarie per un utilizzo sicuro ed efficiente della vettura.

Informare i passeggeri riguardo le possibilità di incidente e lesioni derivanti da un uso non corretto della vettura.

È sempre necessario rispettare le leggi del Paese in cui ci si trova, che potrebbero avere contenuti diversi da quanto affermato in questo manuale di uso e manutenzione.

Quando il presente manuale di uso e manutenzione indica di rivolgersi ad un'officina, consigliamo di contattare un Riparatore Autorizzato Opel.

Tutti i Riparatori Autorizzati Opel offrono un servizio eccellente a prezzi ragionevoli. Dispongono di meccanici esperti, formati da Opel, che lavorano in base alle istruzioni specifiche Opel.

Conservare sempre la documentazione fornita insieme al veicolo a portata di mano all'interno del veicolo stesso.

## Uso del presente manuale

- Questo manuale descrive tutte le opzioni e le caratteristiche disponibili per questo modello. **Alcune descrizioni, comprese quelle del display e delle funzioni dei menu, potrebbero non corrispondere a quelle del vostro veicolo a causa della differenza di versioni, specifiche nazionali, equipaggiamenti speciali o accessori particolari.**
- La sezione "In breve" fornisce una prima panoramica generale.

- L'indice dei contenuti all'inizio del presente manuale e di ogni sezione facilita la ricerca degli argomenti di interesse.
- L'indice analitico consente di trovare gli argomenti richiesti.
- Questo Manuale di uso e manutenzione illustra i veicoli con guida a sinistra. Il funzionamento descritto è simile per i veicoli con guida a destra.
- Nel Manuale di uso e manutenzione sono riportati i codici interni dei motori. La denominazione commerciale corrispondente viene riportata alla sezione "Dati tecnici".
- Le indicazioni direzionali, come destra, sinistra, anteriore o posteriore, riportate nelle descrizioni, si riferiscono sempre al senso di marcia.
- Nel display potrebbero apparire testi non tradotti nella vostra lingua.
- I messaggi visualizzati sul display e i testi delle etichette interne sono scritti in **neretto**.

## Pericolo, Avvertenza, Attenzione

### Pericolo

Il testo evidenziato con  **Pericolo** indica il rischio di possibili lesioni mortali. La mancata osservanza delle istruzioni fornite può causare un rischio mortale.

### Avvertenza

Il testo evidenziato con  **Avvertenza** indica il rischio di possibili incidenti o lesioni. La mancata osservanza delle istruzioni fornite può causare lesioni.

### Attenzione

Il testo evidenziato con **Attenzione** indica la possibilità per il veicolo di subire danni. La mancata osservanza delle istruzioni fornite può causare danni al veicolo.

## Simboli

I riferimenti alle pagine sono indicati dal simbolo ⇨. Il simbolo ⇨ significa "vedi pag.".

Buon viaggio.

**Adam Opel AG**





## In breve

### Informazioni iniziali sulla guida

#### Sbloccaggio del veicolo



Premere il pulsante  per sbloccare le portiere e il vano di carico. Aprire le portiere tirando la rispettiva maniglia. Per aprire il portellone posteriore, tirare il pulsante sotto la modanatura.

Premendo il pulsante  solo il vano di carico si sblocca e si apre.

Telecomando ⇨ 21, chiusura centralizzata ⇨ 23, vano di carico ⇨ 27.

#### Regolazione dei sedili

##### Posizionamento dei sedili



Tirare la maniglia, spostare il sedile, rilasciare la maniglia.

Posizione dei sedili ⇨ 47, regolazione dei sedili ⇨ 47.

#### Pericolo

Non sedersi a una distanza dal volante inferiore a 25 cm per consentire un eventuale funzionamento dell'airbag in condizioni di sicurezza.

## Schienali dei sedili



Tirare la leva, regolare l'inclinazione dello schienale e rilasciare la leva. Far scattare in sede il sedile.

Posizione dei sedili ⇨ 47, regolazione dei sedili ⇨ 47.

## Altezza del sedile

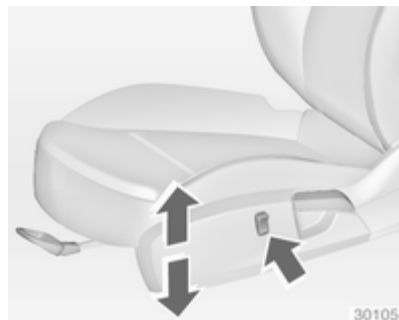

Premere l'interruttore

parte superiore	= sollevamento del sedile
parte inferiore	= abbassamento del sedile

Posizione dei sedili ⇨ 47, regolazione dei sedili ⇨ 47.

## Inclinazione dei sedili

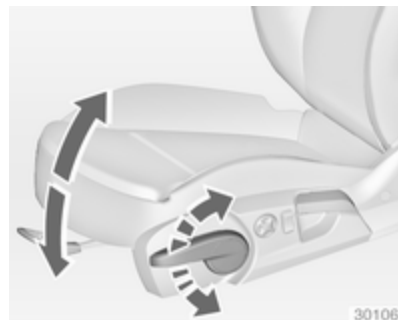

Azionamento della leva

verso l'alto	= sollevamento dell'estremità anteriore
verso il basso	= abbassamento dell'estremità anteriore

Posizione dei sedili ⇨ 47, regolazione dei sedili ⇨ 47.



## Regolazione dei sedili elettrici



Premere gli interruttori.

posizionamento = azionamento dell'interruttore (1) in avanti/all'indietro

altezza = azionamento dell'interruttore (1) verso l'alto/verso il basso

inclinazione = azionamento della parte anteriore dell'interruttore (1) verso l'alto/verso il basso

schienale = rotazione dell'interruttore (2) in avanti/all'indietro

## Regolazione dei poggiatesta

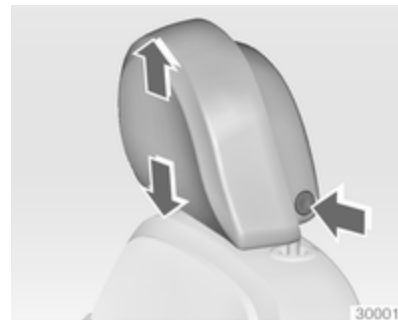

Premere il pulsante di sblocco, regolare l'altezza, bloccare in posizione.  
Poggiatesta ⇨ 45.

## Cintura di sicurezza



Estrarre la cintura di sicurezza e allacciare la fibbia. La cintura di sicurezza non deve essere attorcigliata e deve aderire bene al corpo. Lo schienale non deve essere eccessivamente inclinato all'indietro (inclinazione massima consigliata 25° circa).

Per sganciare la cintura, premere il pulsante rosso sulla fibbia della cintura.

Posizione dei sedili ⇨ 47, cinture di sicurezza ⇨ 53, sistema airbag ⇨ 56.

## Regolazione degli specchietti

### Specchietto retrovisore interno



Per ridurre l'abbagliamento, agire sulla leva nella parte inferiore del corpo dello specchietto.

Specchietto retrovisore interno ⇨ 37, specchietto retrovisore interno antiabbagliante automatico ⇨ 38.

### Specchietti retrovisori esterni



Selezionare lo specchietto retrovisore esterno desiderato e regolarne la posizione.

Specchietti retrovisori esterni convessi ⇨ 35, regolazione elettrica ⇨ 35, specchietti retrovisori esterni ripiegabili ⇨ 35, specchietti retrovisori esterni riscaldati ⇨ 37.

## Regolazione del volante

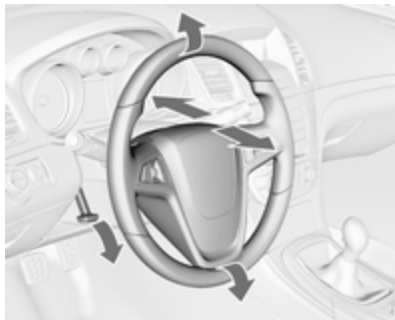

Sbloccare la leva, regolare la posizione del volante, quindi riportare la leva in posizione iniziale e accertarsi che sia completamente bloccata. Effettuare la regolazione del volante solo a veicolo fermo e bloccasterzo disinserito.

Sistema airbag ⇨ 56, posizioni dell'interruttore di accensione ⇨ 141.

## Panoramica del quadro strumenti

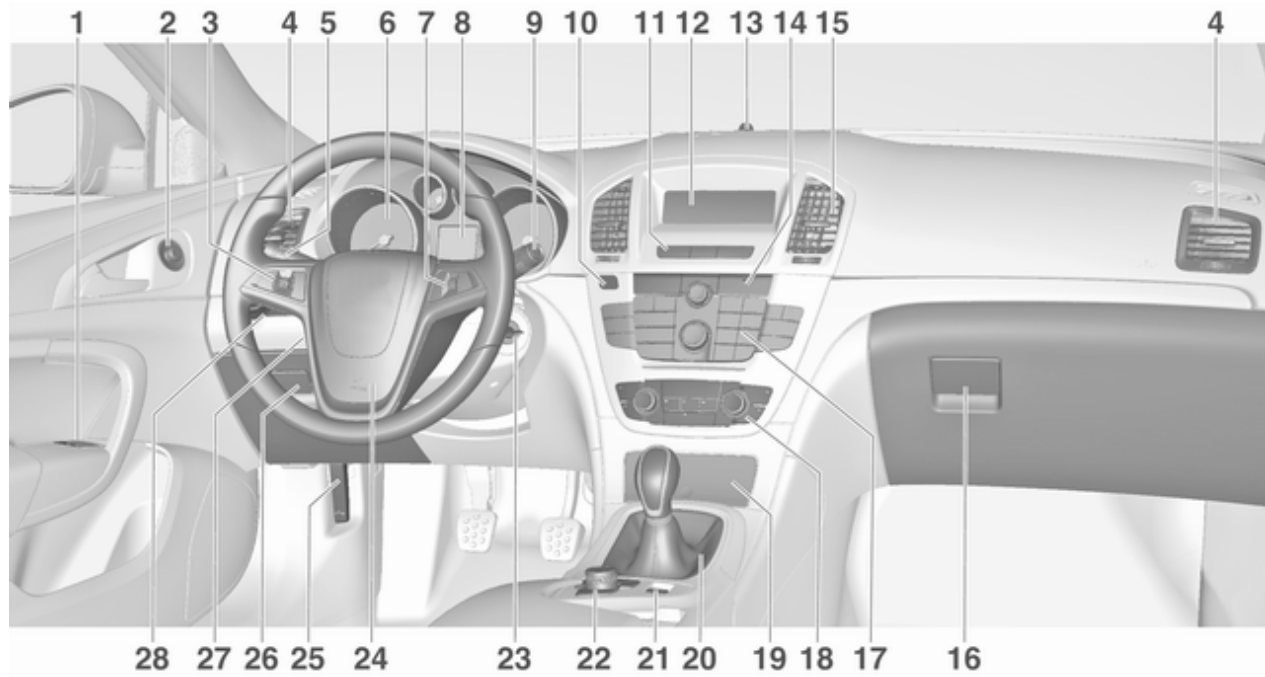

<b>1</b>	alzacristalli elettrici .....	39	<b>10</b>	Pulsante Eco per il sistema stop-start .....	143	Avvisatore di cambio accidentale della corsia di marcia .....	187	
<b>2</b>	Specchietti retrovisori esterni .....	35	<b>11</b>	Chiusura centralizzata .....	23	Volante riscaldato .....	81	
<b>3</b>	Controllo automatico della velocità di crociera .....	161		Segnalatori di emergenza ..	124	<b>15</b>	Bocchette centrali dell'aria .	138
	Limitatore di velocità .....	163		Spia per la disattivazione degli airbag .....	94	<b>16</b>	Cassetto portaoggetti .....	66
	Cruise control adattivo .....	164		Spia per la cintura di sicurezza del passeggero anteriore .....	93	<b>17</b>	Manopola multifunzione .....	103
	Allarme collisione anteriore .	172	<b>12</b>	Visualizzatore Info .....	103	<b>18</b>	Sistema di climatizzazione ..	131
<b>4</b>	Bocchette laterali dell'aria ...	138	<b>13</b>	LED di stato del sistema di allarme antifurto .....	32	<b>19</b>	Posacenere .....	87
<b>5</b>	Indicatori di direzione, avvisatore ottico, anabbaglianti e abbaglianti	125	<b>14</b>	Modalità Sport .....	158	<b>20</b>	Leva del cambio, cambio manuale .....	152
	Luci in uscita .....	129		Modalità Tour .....	158		Cambio automatico .....	147
	Luci di parcheggio .....	126		Sistema di controllo della trazione .....	157	<b>21</b>	Freno di stazionamento elettrico .....	154
	Driver Information Centre ....	100		Controllo elettronico della stabilità .....	157	<b>22</b>	Unità multifunzione .....	103
<b>6</b>	Strumenti .....	88		Sistema di ausilio al parcheggio .....	179	<b>23</b>	Interruttore di accensione con bloccasterzo .....	141
<b>7</b>	comandi al volante, .....	80		Sistema avanzato di ausilio al parcheggio .....	179	<b>24</b>	Avvisatore acustico .....	81
<b>8</b>	Driver Information Centre ....	100					Airbag del conducente .....	57
<b>9</b>	Tergicristallo, sistema lavaggio parabrezza, sistema lavafari, tergilunotto, sistema lavaggio lunotto .....	82				<b>25</b>	Leva di sblocco del cofano	199
						<b>26</b>	Vano portaoggetti .....	67
							Scatola portafusibili .....	219
						<b>27</b>	Regolazione del volante .....	80

28	Interruttore dei fari .....	119
	Regolazione profondità luci	121
	Fendinebbia .....	125
	Retronebbia .....	126
	Illuminazione del quadro strumenti .....	127

## Illuminazione esterna



Ruotare l'interruttore dei fari

**AUTO** = Controllo automatico dei fari: I fari si accendono e si spengono automaticamente

☰ = Attivazione/disattivazione del controllo automatico dei fari

☞☞ = Luci di posizione

☞☞☞ = Fari

Premere l'interruttore dei fari

☞☞☞ = Fendinebbia

☞☞☞☞ = Retronebbia

Illuminazione ↪ 119.

### Avvisatore ottico, abbaglianti e anabbaglianti

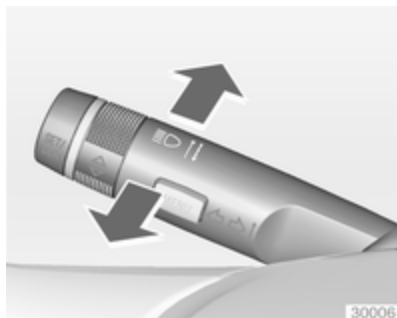

- Avvisatore ottico = Tirare la leva  
 Abbaglianti = Spingere la leva  
 Anabbaglianti = Spingere o tirare la leva

Controllo automatico dei fari ⇨ 120,  
 abbaglianti ⇨ 120, avvisatore ottico  
 ⇨ 120.

### Segnali di svolta e di cambio della corsia di marcia

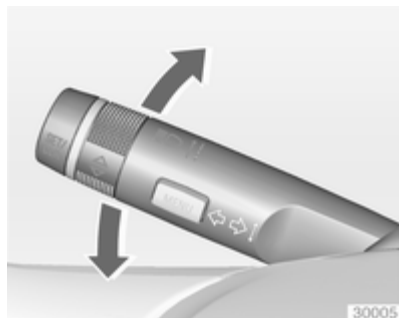

- Verso destra = Leva verso l'alto  
 Verso sinistra = Leva verso il basso

Indicatori di direzione ⇨ 125, luci di parcheggio ⇨ 126.

### Segnalatori di emergenza



Inserimento con il pulsante ▲.  
 Segnalatori di emergenza ⇨ 124.

## Avvisatore acustico



Premere .

## Sistemi tergilavacrystalli

### Tergicristalli

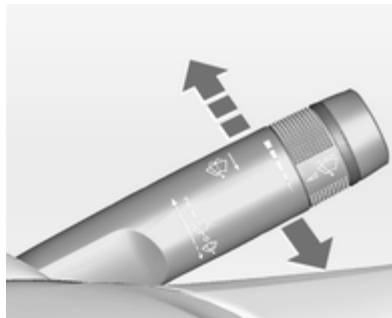

- 2** = veloce
- 1** = lento
-  = funzionamento a intermittenza o automatico con sensore pioggia
- O** = spento

Per una singola passata e il successivo spegnimento del tergicristalli, premere la leva verso il basso.

Tergicristalli ⇨ 82, sostituzione delle spazzole dei tergicristalli ⇨ 204.

## Sistemi lavacrystalli e lavafari

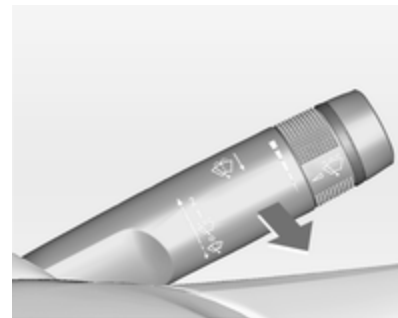

Tirare la leva.

Sistemi lavacrystalli e lavafari ⇨ 82, liquido di lavaggio ⇨ 201.



## Sistemi tergilavalunotto

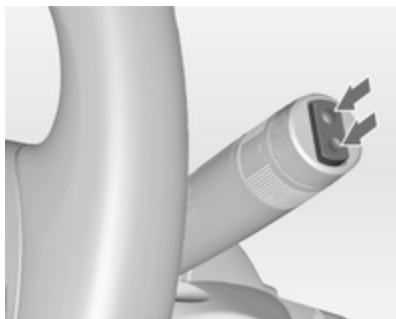

Premere l'interruttore basculante per attivare il tergilunotto:

parte superiore	= funzionamento continuo
parte inferiore	= funzionamento a intermittenza

Tergilavalunotto ⇨ 83.

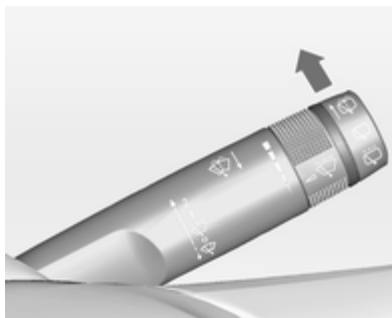

Spingere la leva.

Il liquido di lavaggio viene spruzzato sul lunotto posteriore e il tergilunotto effettua alcuni passaggi.

## Climatizzatore

Lunotto termico, specchietti retrovisori esterni termici



Il riscaldamento si aziona premendo il pulsante .

Lunotto termico ⇨ 41.

## Sbrinatorio e disappannamento dei cristalli



Premere il pulsante .

Impostare il comando della temperatura al livello più caldo.

Raffreddamento  acceso.

Lunotto termico  acceso.

Sistema di climatizzazione ⇨ 131.

## Cambio

### Cambio manuale



Per innestare la retromarcia, con il veicolo fermo e premendo il pedale della frizione, premere il pulsante di sblocco sulla leva del cambio e innestare la marcia.

Se la marcia non si innesta, portare la leva del cambio in posizione di folle, rilasciare il pedale della frizione e premerlo nuovamente; ripetere quindi la selezione della marcia.

Cambio manuale ⇨ 152.

### Cambio automatico



**P** = stazionamento

**R** = retromarcia

**N** = folle

**D** = marcia

Modalità manuale: spostare la leva del cambio verso sinistra dalla posizione **D**.

**+** = marcia superiore

**-** = marcia inferiore

La leva del cambio può essere spostata dalla posizione **P** solo con l'accensione inserita e il pedale del freno

azionato. Per inserire **P** o **R**, premere il pulsante di sblocco sulla leva del cambio.

Cambio automatico ⇨ 147.

## Avviamento

### Prima di mettersi in marcia, controllare

- pressione e condizioni dei pneumatici ⇨ 223, ⇨ 275;
- livello dell'olio motore e livelli dei fluidi ⇨ 199;
- corretto funzionamento di finestrini, specchietti, luci esterne e luci della targa e assenza di sporco, neve e ghiaccio dagli stessi;
- corretto posizionamento di specchietti, sedili e cinture di sicurezza ⇨ 35, ⇨ 47, ⇨ 54;
- corretto funzionamento dei freni a velocità ridotta, in particolare se i freni sono bagnati.

## Avviamento del motore

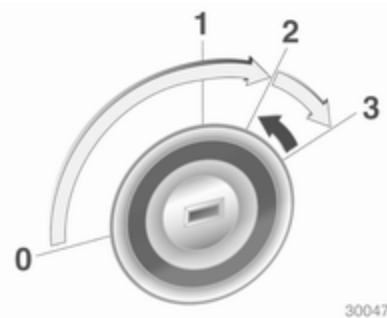

- Girare la chiave in posizione **1**
- Muovere leggermente il volante per sbloccare il bloccasterzo
- Premere il pedale della frizione e quello del freno
- Portare il cambio in **P** o **N**
- Non premere il pedale dell'acceleratore
- Motore diesel: girare la chiave in posizione **2** per il preriscaldamento finché la spia  si spegne
- Girare la chiave in posizione **3** e rilasciarla

Avviamento del motore ⇨ 141.

## Sistema Start-stop



Se il veicolo procede a bassa velocità o è fermo e alcune condizioni sono soddisfatte, attivare un Autostop come segue:

- Premere il pedale della frizione
- mettere la leva in folle
- rilasciare il pedale della frizione

Un Autostop è indicato dalla lancetta nella posizione **AUTOSTOP** nei contagiri.

Per riavviare il motore, premere di nuovo il pedale della frizione.

Sistema Start-stop ⇨ 143.

## Parcheggio

- Azionare sempre il freno di stazionamento. Attivare il freno di stazionamento senza premere il pulsante di rilascio. Se il veicolo viene parcheggiato in salita o in discesa, tirare il freno di stazionamento quanto più possibile. Premere contemporaneamente il pedale del freno per ridurre lo sforzo necessario per tirare il freno di stazionamento.

Nei veicoli dotati di freno di stazionamento elettrico, tirare l'interruttore (P).

- Spegnere il motore. Portare la chiave di accensione su posizione 0 ed estrarla. Ruotare il volante fino ad avvertire lo scatto di inserimento del bloccasterzo.

Nei veicoli con cambio automatico, la chiave può essere estratta solo se la leva del cambio è in posizione **P**.

- Se il veicolo è parcheggiato su una superficie piana o in salita, disinserire l'accensione solo dopo aver

innestato la prima marcia o portato la leva del cambio in posizione **P**. Inoltre, in salita, girare le ruote anteriori nella direzione opposta rispetto al cordolo del marciapiede.

Se il veicolo è parcheggiato su una superficie in discesa, disinserire l'accensione solo dopo aver innestato la retromarcia o portato la leva del cambio in posizione **P**. Inoltre, girare le ruote anteriori verso il cordolo del marciapiede.

- Bloccare il veicolo con il pulsante  sul telecomando.

Attivare il sistema di allarme anti-furto ⇨ 32.

- Non parcheggiare il veicolo su superfici facilmente infiammabili, in quanto le temperature elevate dell'impianto di scarico potrebbero causare la combustione della superficie.
- Chiudere i finestrini e il tettuccio apribile.

- Le ventole di raffreddamento del motore potrebbero continuare a funzionare anche a motore spento ⇨ 198.
- Al fine di proteggere il turbocompressore, dopo aver viaggiato ad un regime di giri del motore elevato o con elevati carichi del motore, far girare brevemente il motore a carico ridotto o in folle per circa 30 secondi prima di spegnerlo.

Chiavi, bloccaggi ⇨ 21, inattività del veicolo per un periodo di tempo prolungato ⇨ 197.

## Chiavi, portiere e finestrini

Chiavi, serrature .....	21
Portiere .....	27
Sicurezza del veicolo .....	32
Specchietti esterni .....	35
Specchietti interni .....	37
Finestrini .....	38
Tetto .....	41

## Chiavi, serrature

### Chiavi

#### Chiavi di ricambio

Il codice delle chiavi è indicato nel Car Pass o su un'etichetta staccabile.

Per ordinare una chiave di ricambio è necessario fornire il codice della chiave, in quanto è un componente del dispositivo elettronico di bloccaggio motore.

Serrature ⇨ 241.

#### Chiave con sezione ripiegabile



Premere il pulsante per estendere la sezione ripiegabile. Per ripiegare la chiave, premere prima il pulsante.

### Car Pass

Il Car Pass contiene dati relativi alla sicurezza del veicolo e deve pertanto essere conservato in un luogo sicuro.

Tali dati del veicolo sono necessari per poter eseguire determinate operazioni di officina.

### Telecomando



Serve per azionare:

- chiusura centralizzata
- sistema di bloccaggio antifurto
- impianto di allarme antifurto
- vano di carico
- alzacristalli elettrici
- tettuccio apribile

Il telecomando ha un raggio d'azione massimo di 50 metri. Ma potrebbe essere limitato da influssi esterni. Il funzionamento viene confermato dai segnalatori di emergenza.

Maneggiare il telecomando con cura, proteggerlo dall'umidità e dalle temperature elevate e non azionarlo inutilmente.

### Guasto

Se il telecomando non agisce sulla chiusura centralizzata, le cause potrebbero essere le seguenti:

- superamento del raggio d'azione
- batteria scarica

- azionamento frequente e ripetuto del telecomando al di fuori del raggio d'azione, che richiede la risincronizzazione
- sovraccarico della chiusura centralizzata a causa di azionamenti frequenti, che provoca brevi interruzioni dell'alimentazione
- interferenza da onde radio di potenza superiore provenienti da altre fonti

Sbloccaggio ⇨ 23.

### Impostazioni di base

Alcune impostazioni possono essere modificate nel menu **Impostazioni** del Visualizzatore Info. Personalizzazione del veicolo ⇨ 113.

### Sostituzione della batteria del telecomando

Sostituire la batteria non appena il raggio d'azione del telecomando inizia a ridursi.



Le batterie non devono essere smaltite con i rifiuti domestici, ma presso gli appositi centri di raccolta e riciclaggio.

### Chiave con sezione ripiegabile

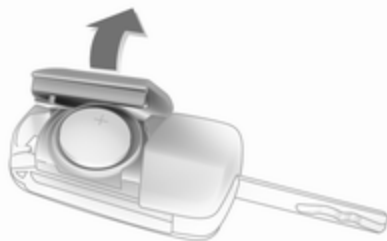

Estendere la chiave e aprire l'unità. Sostituire la batteria (di tipo CR 2032) prestando attenzione alla posizione di installazione. Chiudere l'unità e sincronizzarla.

### Sincronizzazione del telecomando

Dopo aver sostituito la batteria, sbloccare la portiera inserendo la chiave nella serratura della portiera del conducente. Il telecomando verrà sincronizzato all'inserimento dell'accensione.

### Impostazioni memorizzate

Quando la chiave viene estratta dal blocchetto di accensione, le seguenti impostazioni vengono memorizzate automaticamente nella chiave:

- Climatizzazione elettronica
- Illuminazione
- Sistema Infotainment
- Chiusura centralizzata
- Impostazione modalità Sport
- Impostazioni Comfort

Le impostazioni memorizzate vengono automaticamente utilizzate la volta successiva che la chiave viene introdotta nell'interruttore di accensione e girata in posizione 1 ⇨ 141.

Una condizione preliminare è che **Personalizz. per conducente** venga attivato nelle impostazioni personali del Visualizzatore grafico info. Questo deve essere fatto per ogni chiave utilizzata. Su veicoli equipaggiati con Visualizzatore a colori info, la personalizzazione è attivata permanentemente.

Vengono anche memorizzate le regolazioni del sedile del conducente e degli specchietti esterni ⇨ 50.

Il sedile elettrico si sposta automaticamente nella posizione salvata durante lo sbloccaggio e l'apertura della portiera del conducente con la chiave memorizzata e **Personalizzazione con telecomando** è attivato nel Visualizzatore a colori info .

Personalizzazione del veicolo ⇨ 113.

### Chiusura centralizzata

Serve a sbloccare e bloccare portiere, vano di carico e sportellino del carburante.

Tirando una delle maniglie interne delle portiere si sblocca la serratura della rispettiva portiera. Tirando la maniglia di nuovo si apre la portiera.

#### Avviso

Dopo un incidente nel quale si siano attivati gli airbag o i pretensionatori, le portiere del veicolo vengono automaticamente sbloccate.



### Sbloccaggio





Premere il pulsante .

Sono possibili due impostazioni:

- Per sbloccare solo la portiera del conducente, il vano di carico e lo sportellino del carburante, premere una volta il pulsante . Per sbloccare tutte le portiere, premere due volte il pulsante .

oppure

- Premere una volta il pulsante  per sbloccare tutte le portiere, il vano di carico e lo sportellino del carburante.

L'impostazione può essere modificata nel menu **Impostazioni** nel Visualizzatore Info. Personalizzazione della vettura ⇨ 113.

Le impostazioni possono essere memorizzate per la chiave in uso. Impostazioni memorizzate ⇨ 23.

### Bloccaggio

Chiudere le portiere, il vano di carico e lo sportellino del carburante.



Premere il pulsante .

Se la portiera del conducente non è chiusa correttamente, la chiusura centralizzata non funziona. Personalizzazione del veicolo ⇨ 113.

### Sbloccaggio e apertura del portellone posteriore



Premere il pulsante  quando l'accensione è disinserita. Per aprire il portellone, tenere premuto l'interruttore touchpad sotto la modanatura del portellone stesso.

### Berlina 4 porte, Sports Tourer con portellone elettrico



Premere il pulsante  con l'accensione disinserita fino all'apertura automatica del portellone posteriore. Tutte le altre portiere rimangono bloccate.

Portellone elettrico ⇨ 27.

### Pulsanti della chiusura centralizzata

Bloccaggio/sbloccaggio di tutte le portiere, del vano di carico e dello sportellino del carburante dall'abitacolo.



Premere il pulsante  per il bloccaggio.

Premere il pulsante  per lo sbloccaggio.

### Guasto al sistema del telecomando

#### Sbloccaggio



Sbloccare manualmente la portiera del conducente girando la chiave nella serratura. Inserire l'accensione e premere il pulsante di chiusura centralizzata  per sbloccare tutte le portiere, il vano di carico e lo sportellino del carburante. Accendendo il quadro si disattiva il sistema di bloccaggio antifurto.

**Bloccaggio**

Bloccare manualmente la portiera del conducente girando la chiave nella serratura.

**Guasto della chiusura centralizzata****Sbloccaggio**

Sbloccare manualmente la portiera del conducente girando la chiave nella serratura. Le altre portiere possono essere aperte azionando due volte la maniglia interna. Il vano di carico e lo sportellino del carburante non possono essere aperti. Per disattivare il sistema di bloccaggio anti-furto, inserire l'accensione ⇨ 32.

**Bloccaggio**

Spingere verso l'interno il pomello di bloccaggio di tutte le portiere ad eccezione della portiera del conducente. Chiudere quindi la portiera del conducente e bloccarla dall'esterno con la chiave. Lo sportellino del carburante e il portellone posteriore non possono essere bloccati.

**Bloccaggio automatico****Bloccaggio automatico dopo l'avviamento**

Questa funzione di sicurezza può essere configurata in modo da bloccare automaticamente tutte le portiere, il vano di carico e lo sportellino del carburante dopo la partenza e al superamento di una certa velocità.

Quando si ferma dopo la marcia il veicolo si sbloccherà automaticamente quando venga rimossa la chiave dall'interruttore di accensione.

L'attivazione o la disattivazione del bloccaggio automatico può essere impostata nel menu **Impostazioni** nell'Info-Display. Personalizzazione del veicolo ⇨ 113.

L'impostazione può essere salvata per la chiave in uso ⇨ 23.

**Ribloccaggio automatico dopo lo sbloccaggio**

Questa funzione può essere configurata per bloccare automaticamente tutte le portiere, il vano di carico e lo sportellino di riempimento del carbu-

rante poco dopo lo sbloccaggio con il telecomando, purché nessuna portiera sia stata aperta.

L'attivazione o la disattivazione del ribloccaggio automatico può essere impostata nel menu **Impostazioni** nell'Info-Display. Personalizzazione del veicolo ⇨ 113.

L'impostazione può essere salvata per la chiave in uso ⇨ 23.

**Sicure per bambini**

**⚠ Avvertenza**

Azionare la sicura per bambini quando i sedili posteriori sono occupati da bambini.

Utilizzando una chiave o un cacciavite idoneo, girare la sicura per bambini nella portiera posteriore in posizione orizzontale. La portiera non potrà essere aperta dall'interno. Per disattivare la sicura per bambini, girare la sicura in posizione verticale.

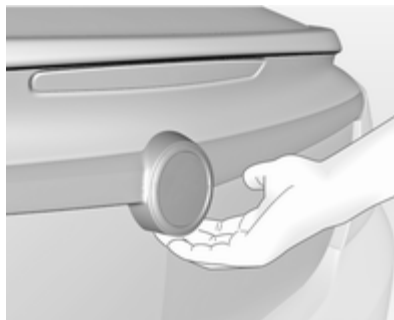
**Portiere****Vano di carico****Portellone posteriore****Apertura****Due volumi 5 porte, Sports Tourer**

Dopo aver sbloccato la serratura, tirare il pulsante sotto il bordo del portellone posteriore e sollevare il portellone.

**Berlina a 4 porte**

Premere il pulsante  sul telecomando radio fino a quando il portellone si apre automaticamente o tirare il pulsante sotto la modanatura del portellone dopo lo sbloccaggio.

Chiusura centralizzata ⇨ 23.

## Chiusura



Usare la maniglia interna.

Durante la chiusura del portellone, evitare di tirare il pulsante sotto la modanatura, poiché il portellone potrebbe sbloccarsi nuovamente.

Chiusura centralizzata ⇨ 23.



## Portellone posteriore elettrico

### ⚠ Avvertenza

Prestare attenzione durante il funzionamento del portellone elettrico: comporta infatti il rischio di lesioni, soprattutto per i bambini.

Osservare attentamente i componenti in movimento durante l'azionamento e verificare che nulla rimanga incastrato durante il movimento e nessuno si trovi nella zona operativa.

Il portellone elettrico è comandato da:

- Pulsante  del telecomando
- Interruttore  nel pannello della portiera del conducente
- Interruttore touchpad e pulsante  nel portellone posteriore.

Nelle vetture con cambio automatico il portellone può essere aperto solo quando l'automobile è ferma, con il freno di stazionamento inserito e la leva del cambio automatico in posizione di parcheggio **P**.

Durante il funzionamento del portellone posteriore, le luci del portellone lampeggiano e si attiva una segnalazione acustica.

### Avviso

Azionando il portellone elettrico non si agisce sulla chiusura centralizzata. Per aprire il portellone con il telecomando non è necessario sbloccare il veicolo. Sbloccare prima il veicolo, se si usa l'interruttore touchpad o quello ubicato sulla portiera del conducente. Bloccare il veicolo a chiusura avvenuta.

Chiusura centralizzata ⇨ 23.

**Azionamento tramite il telecomando**

Tenere premuto il pulsante  fino a quando il portellone comincia ad aprirsi o chiudersi.

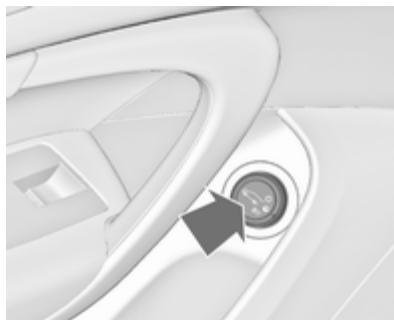
**Azionamento tramite l'interruttore nella portiera del conducente**

Tenere premuto il pulsante  fino a quando il portellone comincia ad aprirsi o chiudersi.



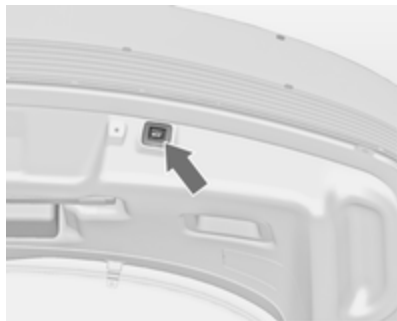

**Azionamento tramite gli interruttori nel portellone**

Per aprire il portellone, tenere premuto l'interruttore touchpad sotto la modanatura del portellone fino a quando il portellone inizia a muoversi.



Per chiuderlo, premere il pulsante  nel portellone aperto fino a quando il portellone comincia a muoversi.

### Arresto o cambio di direzione del portellone

Premendo il pulsante  o  o l'interruttore touchpad durante il movimento del portellone, questo si fermerà nella posizione in cui si trova. Premendo nuovamente  o , il portellone si muoverà in direzione contraria.

### Modalità operative

Il portellone elettrico dispone di tre modalità operative, comandate dall'interruttore nella portiera del conducente. Ruotare l'interruttore per variare modalità operativa.



- Modalità normale o: il portellone elettrico si apre completamente.
- Modalità intermedia : il portellone elettrico si apre a un'altezza intermedia regolabile.
- Modalità Off: il portellone può essere azionato solo manualmente.

### Regolazione dell'altezza di apertura in modalità intermedia

1. Ruotare l'interruttore della modalità operativa su o o .
2. Aprire il portellone elettrico con uno degli interruttori preposti.
3. Arrestare il movimento all'altezza richiesta premendo uno degli interruttori preposti. Se necessario, portare manualmente il portellone, non in movimento, nella posizione richiesta.
4. Premere e tenere premuto il pulsante all'interno del portellone aperto per 3 secondi.



Una segnalazione acustica conferma la nuova impostazione.

Ruotando la manopola di regolazione nella portiera del conducente sulla modalità intermedia , il portellone elettrico si arresterà alla nuova posizione di apertura.

Il portellone può solo essere mantenuto aperto se viene superata un'altezza minima (angolo minimo di apertura da 30°). Al di sotto di tale altezza non è possibile programmare alcuna altezza di apertura.

### Funzione di sicurezza

Se il portellone elettrico dovesse rilevare un ostacolo durante il movimento di apertura o chiusura, si muoverà automaticamente in direzione opposta di qualche centimetro. In caso di rilevamento di più ostacoli in un unico ciclo di funzionamento, questa funzione verrà disattivata, consentendo esclusivamente l'apertura o la chiusura manuale del portellone.

Il portellone elettrico è dotato ai lati di sensori antischiacciamento. Se i sensori rilevano ostacoli tra il portellone

e il telaio, il portellone si apre fino a nuova attivazione o alla sua chiusura manuale.

La funzione di sicurezza viene indicata da una segnalazione acustica.

Eliminare gli ostacoli prima di riprendere il regolare funzionamento.

Se la vettura dispone di un dispositivo di traino installato in fabbrica e c'è un rimorchio collegato elettricamente, il portellone posteriore elettrico si può aprire solo con l'interruttore touchpad o chiudere con il pulsante  nel portellone aperto. Accertarsi che non vi siano ostacoli nella zona di manovra.

## Indicazioni generali sull'uso del portellone

### Avvertenza

Non viaggiare con il portellone posteriore aperto o socchiuso, per esempio per trasportare oggetti voluminosi, altrimenti i gas di scarico tossici, inodori e invisibili, potrebbero entrare nell'abitacolo e causare perdita di coscienza e persino la morte.

### Attenzione

Prima di aprire il portellone, controllate se vi siano impedimenti nella parte alta, come la portiera di un garage, al fine di evitare danni al portellone. Controllare sempre l'area mobile sopra e dietro il portellone.



**Avviso**

Portellone posteriore elettrico: Se le punterie idrauliche del portellone aperto perdono pressione, le luci posteriori lampeggiano e si ode un cicalino dall'allarme. Il portellone rimarrà aperto per un po' e poi si chiuderà lentamente. Rivolgersi ad un'officina.

**Avviso**

Se il livello di carica della batteria è basso, il funzionamento elettrico del portellone viene disattivato. In questo caso il portellone può essere azionato manualmente.

**Avviso**

Con il portellone elettrico disabilitato e tutte le portiere sbloccate, il portellone può essere azionato manualmente. In questo caso, la chiusura del portellone richiederà l'applicazione di una forza notevolmente superiore.

**Avviso**

L'installazione sul portellone posteriore di accessori pesanti può comprometterne la capacità di rimanere aperto.

**Sicurezza del veicolo****Sistema di bloccaggio antifurto****⚠Avvertenza**

Non utilizzare il sistema se vi sono persone all'interno del veicolo, in quanto le portiere non possono essere sbloccate dall'interno.

Il sistema blocca tutte le portiere, e per poter essere attivato è necessario che tutte le portiere siano chiuse.

Se l'accensione è inserita, per poter attivare il sistema di bloccaggio antifurto occorre aprire e chiudere una volta la portiera del conducente.

Sbloccando il veicolo si disattiva il sistema meccanico di bloccaggio antifurto. Ciò non è possibile con il pulsante della chiusura centralizzata.

**Attivazione**

Premere  due volte sul telecomando entro 15 secondi.

**Impianto di allarme antifurto**

L'impianto di allarme antifurto è combinato con il sistema di bloccaggio antifurto.

Esso controlla:

- Portiere, portellone, cofano;
- Abitacolo comprensivo del vano di carico adiacente;

- Inclinazione del veicolo, per esempio se viene sollevato;
- Accensione.

### Attivazione

- Autoattivato 30 secondi dopo il bloccaggio del veicolo (inizializzazione del sistema).
- Premendo nuovamente il pulsante  sul telecomando dopo il bloccaggio.



### Avviso

L'apporto di modifiche all'interno del veicolo, come ad esempio l'uso di coprisedili e l'abbassamento dei finestrini o l'apertura del tettuccio apribile, può compromettere la funzionalità di controllo dell'abitacolo.

### Attivazione senza controllo dell'abitacolo e dell'inclinazione del veicolo



Disattivare la funzione di controllo dell'abitacolo e dell'inclinazione del veicolo se persone o animali sono all'interno del veicolo a causa dei forti segnali a ultrasuoni e della possibile attivazione dell'allarme provocata dai movimenti. Disattivare anche se il veicolo viene trasportato su un traghetto o su un treno.

1. Chiudere il portellone, il cofano motore, il tettuccio apribile e i finestrini.
2. Premere il pulsante . Il LED del pulsante  si illumina per massimo 10 minuti.
3. Chiudere le portiere.
4. Attivare l'impianto di allarme anti-furto.

Il messaggio di stato viene visualizzato nel Driver Information Center.

### LED di stato



Il LED di stato è integrato nel sensore nella parte superiore del quadro strumenti.

Stato durante i primi 30 secondi dell'attivazione dell'impianto allarme antifurto:

LED acceso = test, ritardo di allarme.

Lampeggio rapido del LED = portiere, portellone o cofano non completamente aperti o chiusi, oppure sistema guasto.

Stato dopo aver attivato il sistema:

Lampeggio lento del LED = il sistema è attivato.

In caso di guasti, rivolgersi ad un'officina.

### Disattivazione

L'impianto di allarme antifurto viene disattivato sbloccando le portiere del veicolo.

### Allarme

Una volta scattato, l'allarme viene emesso da un avvisatore acustico separato alimentato a batteria, e contemporaneamente lampeggiano i segnalatori di emergenza. Il numero e la durata dell'allarme è stabilito dalla legge.

L'allarme può essere disattivato premendo un pulsante qualsiasi sul telecomando oppure inserendo l'accensione.

Il sistema di allarme antifurto può essere disattivato solo premendo il pulsante  o inserendo l'accensione.

Eventuali allarmi attivatisi e non interrotti dal conducente sono indicati dai segnalatori di emergenza, che lampeggiano rapidamente tre volte alla successiva apertura del veicolo con il telecomando. Inoltre, un messaggio o un codice di avvertimento sono visualizzati nel Driver Information Center in seguito all'accensione.

Messaggi del veicolo ⇨ 106.

### Dispositivo elettronico di bloccaggio motore

Il sistema fa parte dell'interruttore di accensione e controlla se il veicolo può essere avviato con la chiave in uso.

Il dispositivo elettronico di bloccaggio motore viene attivato automaticamente quando si estrae la chiave dall'interruttore di accensione.

Se la spia  lampeggia mentre l'accensione è inserita, significa che è presente un guasto nel sistema, e il motore non può essere avviato. Disinserire l'accensione e ripetere il tentativo di avviamento.

Se la spia continua a lampeggiare, provare ad avviare il motore con la chiave di riserva e rivolgersi ad un'officina.

**Avviso**

Il dispositivo elettronico di bloccaggio motore non blocca le portiere. Ricordare pertanto di completare il bloccaggio e di attivare l'impianto di allarme antifurto prima di lasciare la vettura ⇨ 23, ⇨ 32.

Spia  ⇨ 98.

## Specchietti esterni

### Forma convessa

Lo specchietto esterno convesso contiene un'area asferica e riduce gli angoli morti. La forma dello specchietto fa apparire gli oggetti più piccoli, cosa che può compromettere la capacità di valutare le distanze.

### Regolazione elettrica

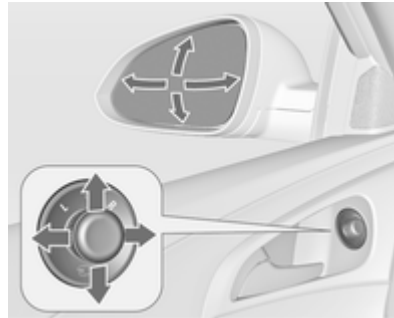

Selezionare lo specchietto retrovisore esterno desiderato e regolarne la posizione ruotando il comando a sinistra (**L**) o destra (**R**). Quindi agire sul comando per regolare lo specchietto.

In posizione **0** non viene selezionato alcun specchietto.

### Ripiegamento



Per la sicurezza dei pedoni, i retrovisori esterni fuoriescono dalla normale posizione di montaggio se vengono

colpiti con forza sufficiente. Per riposizionare lo specchio è sufficiente esercitare una leggera pressione sul corpo dello stesso.

### Ripiegamento elettrico

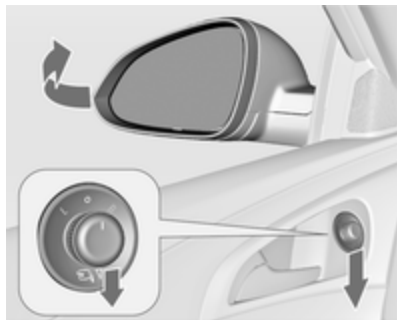

Girare il comando in posizione **0**, quindi premere il comando verso il basso. Entrambi gli specchietti esterni si ripiegano.

Premere nuovamente il comando verso il basso - entrambi gli specchietti esterni tornano nella posizione originale.

Se uno specchietto ripiegato elettricamente viene esteso manualmente, premendo il dispositivo comando verso il basso si estende elettricamente solo l'altro specchietto.

### Ripiegamento degli specchietti dall'esterno



Tenere brevemente premuto il pulsante  per ripiegare gli specchietti verso l'interno.

Premere brevemente il pulsante  per ripiegare gli specchietti verso l'esterno.

Se gli specchietti sono stati ripiegati verso l'interno mediante il comando sulla portiera del conducente, questi non vengono ripiegati verso l'esterno premendo il pulsante .

L'attivazione/la disattivazione di questa funzione può essere modificata nel menu **Impostazioni** del Visualizzatore Info. Personalizzazione del veicolo ⇨ 113.

Le impostazioni sono salvate automaticamente nella chiave utilizzata ⇨ 23.

Alzacristalli elettrici ⇨ 39.

## Specchietti riscaldati



Il lunotto termico si attiva premendo il pulsante .

Il riscaldamento funziona finché il motore è acceso, e viene disattivato automaticamente dopo un breve tempo.

## Sistema di ausilio al parcheggio

Con specchietti con memoria di posizione lo specchietto esterno del passeggero viene orientato automaticamente verso i pneumatici posteriori come ausilio al parcheggio quando

viene inserita la retromarcia, ad eccezione di quando si traina un rimorchio.

Memoria di posizione ⇨ 50.

L'attivazione/la disattivazione di questa funzione può essere modificata nel menu **Impostazioni** del Visualizzatore Info. Personalizzazione del veicolo ⇨ 113.

## Specchietti interni

### Antiabbagliamento manuale

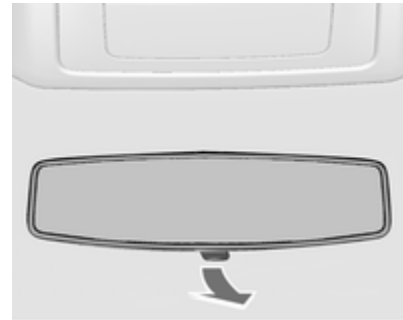

Per ridurre l'abbagliamento, agire sulla leva nella parte inferiore del corpo dello specchietto.

## Antiabbagliamento automatico



Di notte riduce automaticamente l'effetto abbagliante dei fari delle vetture che seguono.

## Finestrini

### Parabrezza

#### Parabrezza termoriflettente

Il parabrezza termoriflettente è dotato di un rivestimento che riflette le radiazioni solari. Anche i segnali dati, ad es. dalle stazioni di pedaggio, potrebbero essere riflessi.

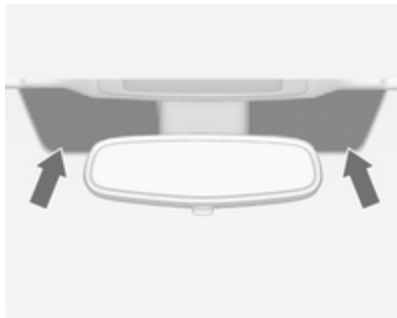

Le aree segnate sul parabrezza dietro lo specchietto retrovisore non sono coperte con il rivestimento. I dispositivi per la registrazione elettronica dei dati e il pagamento dei pe-

daggi devono essere applicati in queste aree. In caso contrario, si potrebbero verificare malfunzionamenti nella registrazione dei dati.

### Finestrini ad azionamento manuale

I finestrini delle portiere possono essere aperti o chiusi con le apposite manovelle.

## Alzacristalli elettrici

### ⚠ Avvertenza

Prestare attenzione durante il funzionamento degli alzacristalli elettrici: comporta infatti il rischio di lesioni, soprattutto per i bambini.

Se sui sedili posteriori sono seduti dei bambini, attivare il sistema di sicurezza per bambini che blocca gli alzacristalli elettrici.

Durante la chiusura dei finestrini, controllare che nulla rimanga incastrato tra di essi durante il loro movimento.

Inserire l'accensione per azionare gli alzacristalli elettrici.

Funzione di mantenimento dell'alimentazione elettrica disattivata  
↪ 141.



Azionare l'interruttore del finestrino desiderato, premendolo per abbassare il finestrino o tirandolo per sollevarlo.

Premere o tirare leggermente l'interruttore fino al primo scatto: il finestrino si solleva o si abbassa finché l'interruttore viene azionato.

Premere o tirare con decisione l'interruttore fino al secondo scatto, quindi rilasciarlo: il finestrino si solleva o si abbassa automaticamente con la funzione di sicurezza abilitata. Per arrestare il movimento del finestrino, azionare ancora una volta l'interruttore nella stessa direzione.

Gli alzacristalli elettrici possono funzionare fino a quando la portiera del conducente è aperta o al massimo per 10 minuti dopo che il quadro venga spento.

### Funzione di sicurezza

Se durante il sollevamento automatico del finestrino il vetro incontra resistenza nella metà superiore del finestrino stesso, l'operazione viene automaticamente interrotta e il finestrino viene riabbassato.



### Funzione di override di sicurezza

In caso di difficoltà nella chiusura dovute al gelo o a condizioni simili, attivare l'accensione, quindi tirare l'interruttore fino al primo scatto e tenerlo tirato. Il finestrino si solleva senza la funzione di sicurezza abilitata. Per arrestare il movimento, rilasciare l'interruttore.



### Sistema di sicurezza bambini per i finestrini posteriori



Premere l'interruttore  per disattivare gli alzacristalli elettrici delle portiere posteriori: il LED si accende. Per riattivare gli alzacristalli elettrici premere nuovamente l'interruttore .

### Azionamento dei finestrini dall'esterno del veicolo

I finestrini possono essere azionati a distanza dall'esterno del veicolo.



Per aprire i finestrini tenere premuto il pulsante .

Per chiudere i finestrini tenere premuto il pulsante .

Per arrestare il movimento, rilasciare il pulsante.

Se i finestrini sono completamente aperti o chiusi, i segnalatori di emergenza lampeggiano due volte.

Specchietti ripiegabili ⇨ 35.

### Sovraccarico

Se i finestrini vengono azionati ripetutamente entro brevi intervalli di tempo, il funzionamento del finestrino viene disattivato per un certo periodo di tempo.

### Inizializzazione degli alzacristalli elettrici

Se i finestrini non possono essere sollevati automaticamente (ad es. dopo aver scollegato la batteria del veicolo), il Driver Information Centre visualizza un messaggio di avvertimento o un codice di avvertimento.

Messaggi del veicolo ⇨ 106.

Attivare l'elettronica dei finestrini come segue:

1. Chiudere le portiere.
2. Inserire l'accensione.
3. Tirare l'interruttore fino a quando il finestrino sia chiuso e continuare a tirare per altri 2 secondi.
4. Ripetere l'operazione per ciascun finestrino.

## Lunotto termico



Il riscaldamento degli specchietti si attiva premendo il pulsante .

Il riscaldamento funziona finché il motore è acceso, e viene disattivato automaticamente dopo un breve tempo.

In alcuni tipi di motorizzazione, il lunotto termico si attiva automaticamente durante la pulizia del filtro antiparticolato.

## Alette parasole

Le alette parasole possono essere abbassate o spostate di lato per proteggersi dall'abbagliamento.

Qualora le alette parasole siano provviste di specchietti di cortesia integrati, durante la guida è consigliabile chiudere i coprispecchietti.

## Tendine parasole avvolgibili

Per ridurre l'irraggiamento solare sui sedili posteriori, sollevare la tendina parasole mediante l'impugnatura e agganciarla nella parte superiore del telaio della portiera.

## Tetto

### Tettuccio apribile

#### Avvertenza



Prestare attenzione durante il funzionamento del tettuccio: comporta infatti il rischio di lesioni, soprattutto per i bambini.



Durante il funzionamento delle parti mobili, controllare che nulla rimanga incastrato durante il loro movimento.

### Tettuccio apribile, due volumi 5 porte/berlina 4 porte





#### Apertura/chiusura

Premere leggermente l'interruttore  o  fino al primo scatto: il tettuccio apribile viene aperto o chiuso con la funzione di sicurezza abilitata finché l'interruttore viene azionato.

Premere con decisione l'interruttore  o  fino al secondo scatto, quindi rilasciarlo: il tettuccio apribile viene aperto o chiuso automaticamente con la funzione di sicurezza abilitata. Per arrestare il movimento, azionare nuovamente l'interruttore.

#### Sollevamento/chiusura

Premere l'interruttore  o : il tettuccio apribile viene sollevato o chiuso automaticamente con la funzione di sicurezza abilitata.

Se il tettuccio apribile viene sollevato, questo può essere aperto in un'unica fase premendo l'interruttore .

#### Tendina parasole

La tendina parasole viene azionata manualmente.

Sollevare o abbassare la tendina parasole facendola scorrere. Quando il tettuccio apribile è aperto, la tendina parasole è sempre aperta.

### Tettuccio apribile, Sports Tourer





#### Aperto

Premere leggermente l'interruttore  fino al primo scatto: il tettuccio apribile viene aperto in posizione rialzata.

Premere con decisione l'interruttore  fino al secondo scatto, quindi rilasciarlo: il tettuccio apribile viene aperto automaticamente con la funzione di sicurezza abilitata. Per arrestare il movimento, azionare nuovamente l'interruttore.

### Chiudere



Premere  fino al primo scatto: il tettuccio apribile viene chiuso dalla posizione di apertura completa o posizione spoiler con la funzione di sicurezza abilitata finché l'interruttore viene azionato.

Premere con decisione l'interruttore  fino al secondo scatto, quindi rilasciarlo: il tettuccio apribile viene chiuso automaticamente del tutto con la funzione di sicurezza abilitata. Per arrestare il movimento, azionare nuovamente l'interruttore.

### Tendina parasole

La tendina parasole viene azionata elettricamente.



Chiudere o aprire la tendina parasole premendo l'interruttore  o .

### Indicazioni generali

#### Standby della funzione

Inserire l'accensione per azionare il tettuccio apribile.

#### Funzione di sicurezza

Se durante la chiusura automatica il tettuccio apribile o la tendina parasole incontrano una resistenza, l'operazione viene immediatamente interrotta e il tettuccio o la tendina vengono riaperti.

### Funzione di override di sicurezza

In caso di difficoltà di chiusura dovute al gelo o a cause simili, tenere premuto l'interruttore  fino al secondo scatto. Il tettuccio apribile si chiude senza la funzione di sicurezza. Per arrestare il movimento, rilasciare l'interruttore.

### Chiusura del tettuccio apribile dall'esterno

Il tettuccio apribile può essere chiuso a distanza dall'esterno del veicolo.

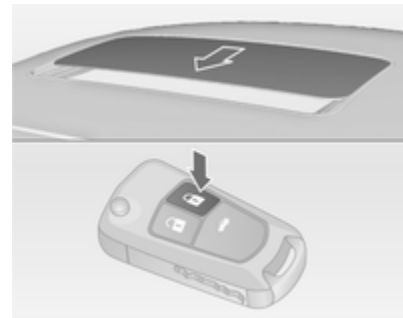

Per chiudere il tettuccio tenere premuto il tasto .

Rilasciare il pulsante per arrestare il movimento.

**Inizializzazione dopo un'interruzione di corrente**

Dopo un guasto elettrico, l'utilizzo del tettuccio apribile potrebbe essere limitato. Fare inizializzare il sistema dalla propria officina.

## Sedili, sistemi di sicurezza

Poggiatesta .....	45
Sedili anteriori .....	47
Sedili posteriori .....	52
Cinture di sicurezza .....	53
Sistema airbag .....	56
Sistemi di sicurezza per bambini .	60

### Poggiatesta

#### Posizione

##### ⚠ Avvertenza

I poggiatesta devono essere sempre posizionati in maniera corretta.

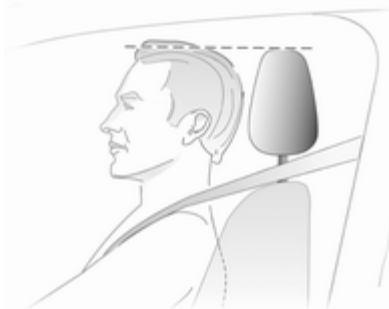

Il bordo superiore del poggiatesta dovrebbe trovarsi all'altezza della parte superiore della testa. Se questo non è possibile, nel caso di persone molto alte, regolare il poggiatesta alla posi-

zione più alta e per persone di bassa statura utilizzare la posizione più bassa possibile.

#### Regolazione

##### Poggiatesta dei sedili anteriori

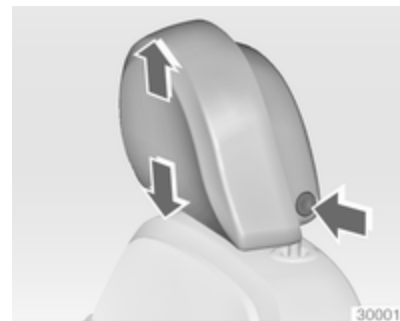

##### Regolazione altezza

Premere il pulsante, regolare l'altezza del poggiatesta e bloccarlo in posizione.



### Regolazione dell'inclinazione

Spostare l'estremità inferiore del poggiatesta in avanti, nella posizione desiderata. Il poggiatesta può essere spostato indietro dopo aver raggiunto la massima posizione in avanti.

### Poggiatesta dei sedili posteriori



### Regolazione altezza

Tirare il poggiatesta verso l'alto o premere il fermo per sbloccare il poggiatesta e spingerlo verso il basso.

### Poggiatesta attivi

In caso di tamponamento, la parte anteriore dei poggiatesta attivi si sposta leggermente in avanti. In questo modo la testa viene adeguatamente supportata in caso di urto da dietro e diminuiscono le conseguenze del colpo di frusta.

### Avviso

Gli accessori approvati possono essere attaccati solo se il sedile non è in uso.

## Sedili anteriori

### Posizione dei sedili

#### ⚠ Avvertenza

I sedili devono essere sempre regolati correttamente.



- Sedersi aderendo il più possibile allo schienale. Regolare la distanza tra il sedile e i pedali in modo che le gambe rimangano leggermente piegate mentre si premono i pedali.

Portare il sedile del passeggero anteriore nella posizione più arretrata possibile.

- Sedersi aderendo il più possibile allo schienale. Regolare l'inclinazione dello schienale in modo da poter raggiungere facilmente il volante con le braccia leggermente piegate. Mantenere le spalle a contatto con lo schienale durante le manovre di sterzata. Non inclinare lo schienale eccessivamente all'indietro. Si consiglia un'inclinazione massima di circa 25°.
- Regolare il volante ↻ 80.
- Regolare l'altezza del sedile ad un livello sufficiente da avere una buona visuale su tutti i lati del veicolo e su tutti gli strumenti e display. Tra la testa e il telaio del tetto deve rimanere uno spazio libero pari almeno al palmo di una mano. Le gambe devono poggiare leggermente sul sedile senza esercitarvi eccessiva pressione.
- Regolare il poggiatesta ↻ 45.
- Regolare l'altezza della cintura di sicurezza ↻ 54.

- Regolare il supporto imbottito in modo che rimanga uno spazio di circa due dita tra il bordo del sedile e l'incavo del ginocchio.
- Regolare il supporto lombare in modo che sostenga la forma naturale della colonna vertebrale.

### Regolazione dei sedili

#### ⚠ Pericolo

Non sedersi a una distanza dal volante inferiore a 25 cm per consentire un eventuale funzionamento dell'airbag in condizioni di sicurezza.

#### ⚠ Avvertenza

Non effettuare mai la regolazione del sedile durante la guida, poiché potrebbe spostarsi in maniera incontrollata.



### Posizionamento dei sedili



Tirare la maniglia, spostare il sedile, rilasciare la maniglia.

### Schienali dei sedili



Tirare la leva, regolare l'inclinazione dello schienale e rilasciare la leva. Far scattare in sede lo schienale.

### Altezza del sedile

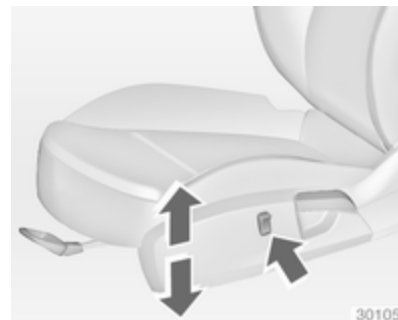

Premere l'interruttore

parte superiore	= sollevamento del sedile
parte inferiore	= abbassamento del sedile

### Inclinazione dei sedili

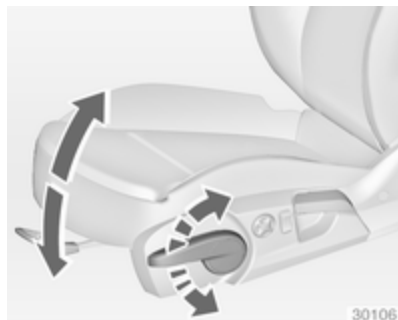

Azionamento della leva

- verso l'alto = sollevamento dell'estremità anteriore
- verso il basso = abbassamento dell'estremità anteriore

### Supporto lombare



Regolare il supporto lombare mediante l'interruttore a 4 posizioni in base alle esigenze personali.

Sollevamento/abbassamento del supporto lombare: premere l'interruttore verso l'alto o verso il basso.

Aumento/riduzione del supporto lombare: premere l'interruttore in avanti o all'indietro.

### Supporto imbottito regolabile

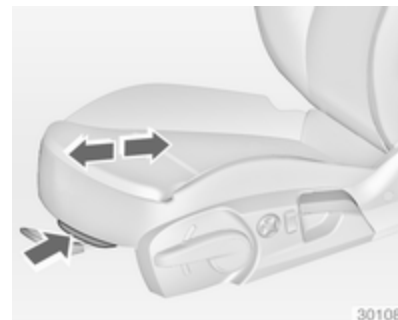

Tirare la leva e far scorrere il supporto imbottito nella posizione desiderata.

## Regolazione dei sedili elettrici

### ⚠ Avvertenza

Prestare particolare attenzione durante l'azionamento dei sedili elettrici. Vi è il rischio di causare lesioni, specialmente se vi sono bambini a bordo. Gli oggetti potrebbero rimanere incastrati tra i sedili.

Prestare particolare cautela durante la regolazione dei sedili. Avvertire i passeggeri del veicolo del pericolo.

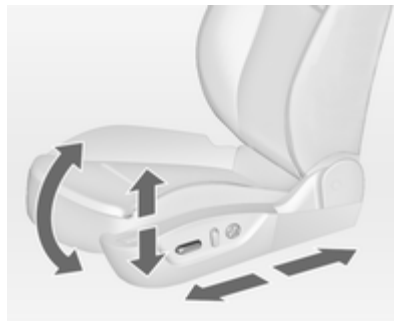

### Posizionamento dei sedili

Muovere la parte anteriore dell'interruttore avanti/indietro.

### Altezza del sedile

Spostare l'interruttore verso l'alto/verso il basso.

### Inclinazione del sedile

Spostare la parte anteriore dell'interruttore verso l'alto/verso il basso.

## Schienali dei sedili



Girare l'interruttore in avanti/all'indietro.

### Funzione Memory per la regolazione dei sedili elettrici e degli specchietti esterni

È possibile memorizzare due impostazioni differenti per i sedili e gli specchietti.

Impostazioni memorizzate ⇨ 23, personalizzazione del veicolo ⇨ 113.



### Memorizzazione delle impostazioni

- Regolare prima il sedile del conducente, quindi gli specchietti esterni.
- Premere contemporaneamente il pulsante **MEM** e il pulsante della posizione da utilizzare (**1** o **2**). La memorizzazione viene confermata mediante un segnale acustico.

### Recupero delle impostazioni

Tenere premuto il pulsante della posizione **1** o **2** fino al raggiungimento delle posizioni memorizzate dei sedili e degli specchietti.

### Funzione di discesa agevolata

Per agevolare la discesa dal veicolo, il sedile elettrico del conducente si sposta all'indietro con il veicolo fermo, la chiave estratta dall'interruttore di accensione e la portiera del conducente aperta.

L'attivazione/la disattivazione di questa funzione può essere modificata nel menu **Impostazioni** del Visualizzatore Info. Personalizzazione del veicolo ↻ 113.

### Sovraccarico

Se l'impostazione del sedile risulta elettricamente sovraccaricata, l'alimentazione elettrica viene automaticamente disattivata per un breve periodo di tempo.

### Avviso

Dopo un incidente nel quale sono stati innescati gli airbag, le impostazioni memorizzate per ogni pulsante di posizione saranno disattivate.

### Bracciolo

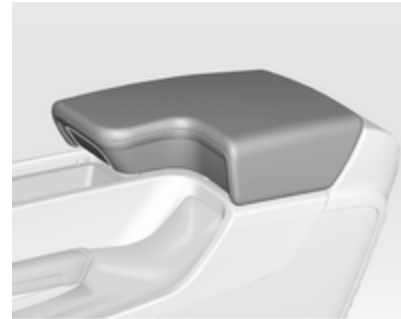

Premere il pulsante e sollevare il bracciolo. Sotto il bracciolo è presente un vano portaoggetti.

Dispositivi ausiliari, consultare il manuale del sistema Infotainment.

## Riscaldamento

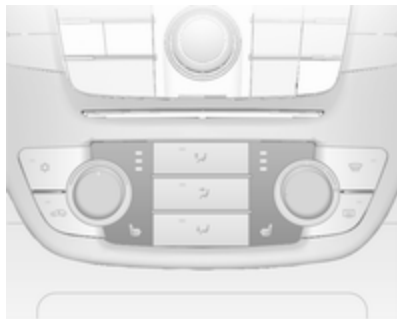

Regolare il riscaldamento sul livello desiderato premendo il pulsante  del relativo sedile una o più volte. La spia nel pulsante o nel display conferma l'impostazione.

Un uso prolungato del riscaldamento al livello massimo non è consigliabile in presenza di persone dalla pelle sensibile.

Il riscaldamento dei sedili funziona a motore avviato e durante un Auto-stop.

Sistema Start-stop ⇨ 143.

## Ventilazione



Regolare la ventilazione sul livello desiderato premendo il pulsante  per il sedile del conducente una o più volte con l'accensione inserita.

La spia sul display indica la regolazione selezionata.

La ventilazione del sedile del conducente funziona a motore acceso.

## Sedili posteriori

### Bracciolo



Abbassare il bracciolo. Il bracciolo è dotato di portabibite e di un vano portaoggetti.

## Cinture di sicurezza



Le cinture di sicurezza sono bloccate durante le accelerazioni e decelerazioni brusche del veicolo, per mantenere gli occupanti dell'auto in posizione corretta. In questo modo il rischio di lesioni si riduce notevolmente.

### ⚠ Avvertenza

Allacciare sempre le cinture di sicurezza prima di partire.

In caso di incidente, le persone che non indossano la cintura di sicurezza mettono in pericolo sia gli altri passeggeri che loro stesse.

Le cinture di sicurezza sono previste per essere usate soltanto da una persona alla volta. Non sono adatte a persone di altezza inferiore a 150 cm. Sistema di sicurezza per bambini ⇨ 60.



Controllare periodicamente il corretto funzionamento di tutti i componenti del sistema delle cinture di sicurezza e verificare che non presentino danni e non siano inquinati.

Far sostituire gli eventuali componenti danneggiati. Dopo un incidente, rivolgersi a un'officina per la sostituzione delle cinture di sicurezza e dei relativi pretensionatori che si siano attivati durante la collisione.

### Avviso

Accertare che le cinture di sicurezza non vengano danneggiate da scarpe od oggetti affilati e che non si incastrino da qualche parte. Evitare eccesso di sporco all'interno degli avvolgitori delle cinture.

### Segnalazione cintura di sicurezza non allacciata

Ciascun sedile è dotato di una segnalazione di cintura di sicurezza non allacciata: per i sedili anteriori si tratta di una spia  e , mentre per i sedili posteriori viene utilizzato il simbolo  nel Driver Information Centre ⇨ 93.

### Limitatori di tensione delle cinture di sicurezza



Nei sedili anteriori, la pressione esercitata sul corpo degli occupanti viene ridotta grazie al rilascio graduale delle cinture in seguito a un impatto.

## Pretensionatori delle cinture di sicurezza

In caso di impatto frontale o tamponamento di una certa entità, le cinture di sicurezza anteriori vengono tese.

### ⚠ Avvertenza

Un uso scorretto dei dispositivi (ad esempio allacciatura o rimozione delle cinture di sicurezza) possono far scattare i pretensionatori.

L'attivazione dei pretensionatori delle cinture di sicurezza viene segnalata dall'accensione continua della spia   93.

Una volta attivati, i pretensionatori devono essere fatti sostituire da un'officina. I pretensionatori si possono attivare una sola volta.

## Aviso

Non appendere o installare accessori o altri oggetti che possano interferire con il funzionamento dei pretensionatori delle cinture di sicurezza. Non apportare modifiche ai componenti del sistema dei pretensionatori, in quanto ciò invalida l'omologazione del veicolo.

## Cintura di sicurezza a tre punti di ancoraggio

### Allaccio



30052

Estrarre la cintura dal riavvolgitore, farla passare sul corpo, accertando che non sia attorcigliata, e inserire la linguetta di chiusura nella fibbia bloccandola in posizione. A intervalli regolari durante la marcia, tendere la fascia addominale agendo sulla fascia toracica.





30053

Indumenti larghi o voluminosi impediscono alla cintura di aderire correttamente al corpo. Non collocare oggetti quali borse o telefoni cellulari tra la cintura e il proprio corpo.

**⚠ Avvertenza**

La cintura non deve poggiare su oggetti duri o fragili contenuti nelle tasche degli indumenti.

Segnalazione cintura di sicurezza non allacciata ,  93.

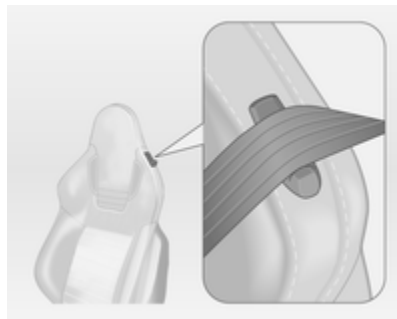
**Insignia OPC**

Per allacciare la cintura di sicurezza, farla passare negli attacchi predisposti sullo schienale.

**Regolazione altezza**

1. Estrarre leggermente la cintura.
2. Premere il pulsante.
3. Regolare l'altezza e bloccare in posizione.



Regolare l'altezza della cintura in modo che questa poggi sulla spalla, e non sul collo o sul braccio.

Non effettuare la regolazione durante la guida.



## Rimozione



30054

Per sganciare la cintura, premere il pulsante rosso sulla fibbia della cintura.

## Insignia OPC

Dopo il rilascio della cintura di sicurezza, farla passare negli attacchi predisposti sullo schienale.

## Cinture di sicurezza sui sedili posteriori

La cintura di sicurezza del sedile centrale può essere estratta dal riavvolgitore solo se lo schienale si trova nella posizione più arretrata.

## Uso della cintura di sicurezza in gravidanza



### ⚠ Avvertenza

La fascia addominale deve aderire al bacino nel punto più basso possibile, in modo da non esercitare pressione sull'addome.

## Sistema airbag

Il sistema di airbag comprende vari sistemi individuali, a seconda della configurazione dell'equipaggiamento.

Attivandosi, gli airbag si gonfiano in pochi millesimi di secondo, e si sgonfiano tanto rapidamente che spesso la loro presenza non viene neppure notata durante un incidente.

### ⚠ Avvertenza

Operazioni non conformi possono provocare l'attivazione esplosiva degli airbag, con conseguente rischio di lesioni personali.

### Avviso

I sistemi airbag e l'elettronica di comando dei pretensionatori si trovano nella zona della consolle centrale. Non collocare oggetti magnetici in tale zona.

Non applicare adesivi, né coprire, la zona degli airbag.

Gli airbag sono concepiti per entrare in funzione una sola volta. Per la sostituzione degli airbag che si sono attivati, rivolgersi ad un'officina. Inoltre, potrebbe essere necessario fare sostituire il volante, il cruscotto, parti della pannellatura, le guarnizioni delle portiere, le maniglie e i sedili.

Non apportare modifiche ai componenti del sistema airbag, in quanto ciò invalida l'omologazione del veicolo.

Eventuali fughe di gas bollenti durante l'attivazione degli airbag possono causare scottature.

Spia  dei sistemi airbag  93.

### Sistema airbag frontale

Il sistema airbag anteriore è composto da un airbag nel volante e un airbag nel quadro strumenti sul lato passeggero. La loro presenza viene segnalata dalla scritta **AIRBAG**.



Sulla tendina parasole del passeggero anteriore vi è anche un'etichetta di avvertimento.

Gli airbag frontali vengono attivati in caso di impatto frontale di una certa forza. L'accensione deve essere attivata.

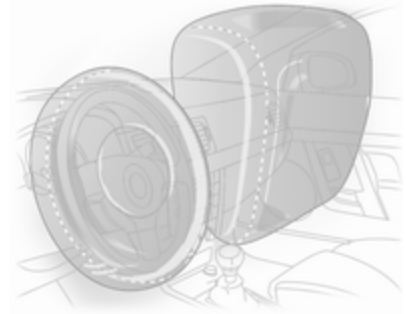

Gonfiandosi, gli airbag attutiscono l'impatto e quindi riducono notevolmente il rischio di lesioni alla parte superiore del corpo e alla testa, per gli occupanti dei sedili anteriori.

### ⚠ Avvertenza

Il sistema airbag anteriore fornisce una protezione ottimale solo se il sedile è in posizione corretta

↪ 47.

Mantenere libera da qualsiasi ingombro la zona di gonfiaggio degli airbag.

Indossare e allacciare correttamente la cintura di sicurezza, in quanto solo così l'airbag è in grado di fornire un'adeguata protezione.

## Sistema airbag laterale



Il sistema airbag laterale è costituito da un airbag in ciascuno degli schienali dei sedili anteriori e negli schienali dei sedili posteriori esterni. La loro presenza viene segnalata dalla scritta **AIRBAG**.

Gli airbag laterali vengono attivati in caso di impatto laterale di una certa forza. L'accensione deve essere attivata.

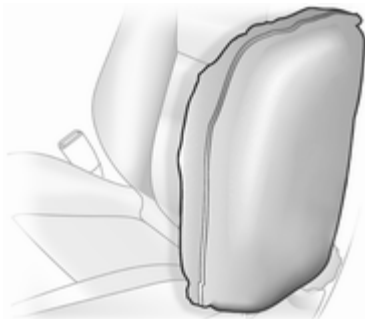

Gonfiandosi, gli airbag attutiscono l'impatto e quindi il rischio di lesioni alla parte superiore del corpo e alla zona pelvica, in caso di collisione laterale.

### ⚠ Avvertenza

Mantenere libera da qualsiasi ingombro la zona di gonfiaggio degli airbag.

#### Avviso

Utilizzare esclusivamente coprisedili omologati per il veicolo in questione. Prestare attenzione a non coprire gli airbag.

## Sistema airbag a tendina

Il sistema airbag a tendina è composto da due airbag incorporati nel telaio del tetto, uno per lato. La loro presenza viene segnalata dalla scritta **AIRBAG** sui montanti del tetto.

Gli airbag a tendina vengono attivati in caso di impatto laterale di una certa forza. L'accensione deve essere attivata.

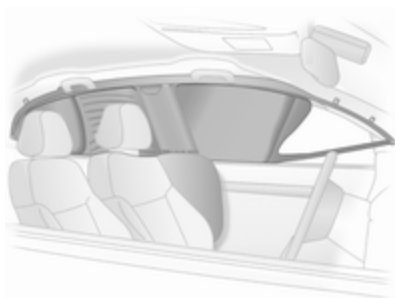

Gonfiandosi, gli airbag attutiscono l'impatto e quindi il rischio di lesioni alla testa, in caso di collisione laterale.

### **⚠ Avvertenza**

Mantenere libera da qualsiasi ingombro la zona di gonfiaggio degli airbag.

I ganci sulle maniglie del tetto vanno usati solo per appendere indumenti leggeri, senza grucce e senza lasciare oggetti nelle tasche di tali indumenti.

## Disattivazione degli airbag

Se sul sedile del passeggero anteriore deve essere montato un sistema di sicurezza per bambini, è necessario disattivare i sistemi airbag anteriori e laterali del sedile. Il sistema airbag a tendina, i pretensionatori delle cinture di sicurezza e tutti i sistemi airbag lato guida rimarranno attivi.



Gli airbag del passeggero anteriore possono essere disattivati tramite un interruttore a chiave nel lato destro del quadro strumenti.

Utilizzare la chiave di accensione per scegliere la posizione:

- ☒ = gli airbag del passeggero anteriore sono disattivati e non si gonfieranno in caso di impatto. La spia ☒ si accende in modalità fissa. Montare il sistema di sicurezza per bambini in conformità alla tabella Posizioni di montaggio dei sistemi di sicurezza per bambini ⇨ 62. A nessun adulto è consentito occupare il sedile passeggero anteriore.
- ☑ = gli airbag del passeggero anteriore sono attivati. Non è consentito installare un sistema di protezione per bambini.

**⚠ Pericolo**

Rischio di lesioni mortali se un bambino usa un sistema di sicurezza sul sedile del passeggero anteriore con airbag attivato.

Rischio di lesioni mortali se un adulto siede sul sedile del passeggero anteriore con airbag disattivato.



Se la spia  non è accesa, i sistemi airbag del passeggero anteriore si gonfieranno in caso di impatto.

Se entrambe le spie si accendono contemporaneamente, significa che c'è una disfunzione nel sistema. Lo stato del sistema non è determinabile, perciò non è consentito a nessuno di occupare il sedile passeggero anteriore. Rivolgersi immediatamente a un'officina.

Rivolgersi immediatamente a un'officina se nessuna delle due spie si accende.

Modificare lo stato solo dopo aver arrestato il veicolo e disinserito l'accensione.

Lo stato viene mantenuto fino alla successiva modifica.

Spia per la disattivazione degli airbag  
 94.

**Sistemi di sicurezza per bambini**

Consigliamo di utilizzare un sistema di sicurezza Opel per bambini specifico per questo veicolo.

Se si utilizza un sistema di sicurezza per bambini, attenersi sempre alle seguenti istruzioni d'uso e installazione e alle istruzioni del costruttore del sistema di sicurezza per bambini.

Rispettare sempre le normative locali e nazionali. In alcuni Paesi l'uso dei sistemi di sicurezza per bambini non è consentito su certi sedili.

**⚠ Pericolo**

Se sul sedile lato passeggero viene fissato un sistema di sicurezza per bambini, è necessario disattivare i sistemi airbag del sedile lato passeggero; in caso contrario, l'apertura degli airbag potrebbe causare gravi lesioni al bambino.

Questo vale in particolare se sul sedile lato passeggero è montato un sistema di sicurezza per bambini rivolto nel senso opposto alla marcia.

**Scelta del sistema più idoneo**

I sedili posteriori rappresentano la posizione migliore per fissare un sistema di sicurezza per bambini.

I bambini devono essere trasportati in auto il più a lungo possibile posizionati in senso inverso a quello di marcia. In tal modo la spina dorsale del bambino, che è ancora molto debole, viene sottoposta a una sollecitazione minore in caso di urto.

I bambini di età inferiore a 12 anni, che siano alti meno di 150 cm, possono viaggiare in auto solo se seduti in un sistema di protezione per bambini che sia adatto a loro. Per sistema adatto si intende un sistema che ottemperi alle norme ECE 44-03 o ECE 44-04. Poiché un posizionamento ottimale della cintura di sicurezza è quasi impossibile quando il bambino è più basso di 150 cm, è fortemente consigliabile assicurarlo a un appropriato sistema di sicurezza per bambini, anche se l'età del bambino non rendesse più obbligatorio l'uso di tale dispositivo.

Assicurarsi che il sistema di sicurezza per bambini da montare sia compatibile con il tipo di veicolo.

Assicurarsi che la posizione di montaggio del sistema di sicurezza per bambini all'interno del veicolo sia corretta.

Consentire ai bambini di salire e scendere dal veicolo solo dal lato opposto a quello di scorrimento del traffico.

Se il sistema di sicurezza per bambini non viene utilizzato, assicurare il seggiolino con una cintura di sicurezza oppure rimuoverlo dal veicolo.

**Avviso**

Non applicare adesivi sui sistemi di sicurezza per bambini e non coprirli con altri materiali.

I sistemi di sicurezza per bambini che abbiano subito sollecitazioni, in caso di incidente devono essere sostituiti.

## Posizioni di montaggio dei sistemi di sicurezza per bambini

### Opzioni consentite per il montaggio di un seggiolino di sicurezza per bambini

Fascia di peso e di età	Sedile passeggero anteriore		Sedili posteriori esterni	Sedile posteriore centrale
	Airbag attivato	Airbag disattivato		
<b>Gruppo 0: fino a 10 kg</b> o circa 10 mesi	X	U <sup>1</sup>	U <sup>2</sup>	U <sup>2</sup>
<b>Gruppo 0+: fino a 13 kg</b> o circa 2 anni	X	U <sup>1</sup>	U <sup>2</sup>	U <sup>2</sup>
<b>Gruppo I: da 9 a 18 kg</b> o circa da 8 mesi a 4 anni	X	U <sup>1</sup>	U <sup>2</sup>	U <sup>2</sup>
<b>Gruppo II: da 15 a 25 kg</b> o circa da 3 a 7 anni	X	X	U	U
<b>Gruppo III: da 22 a 36 kg</b> o circa da 6 a 12 anni	X	X	U	U

<sup>1</sup> = Solo se il sistema airbag del sedile del passeggero anteriore è disattivato. Se il sistema di sicurezza per bambini è assicurato mediante una cintura di sicurezza a tre punti, portare il dispositivo di regolazione dell'altezza del sedile nella posizione più alta e assicurarsi che la cintura di sicurezza del veicolo scorra in avanti dal punto di ancoraggio superiore. Regolare l'inclinazione dello schienale secondo necessità in modo che la cintura sia aderente sul lato della fibbia.

<sup>2</sup> = Sedile disponibile con le staffe di montaggio ISOFIX e Top Tether.

U = Idoneità universale in combinazione con una cintura di sicurezza a tre punti di ancoraggio.

X = Nessun sistema di sicurezza per bambini consentito per questa fascia di peso.

### Opzioni consentite per il montaggio di un seggiolino di sicurezza per bambini ISOFIX

Fascia di peso	Fascia di statura	Fissaggio	Sedile passeggero anteriore	Sedili posteriori esterni	Sedile posteriore centrale
<b>Gruppo 0: fino a 10 kg</b>	E	ISO/R1	X	IL	IL
<b>Gruppo 0+: fino a 13 kg</b>	E	ISO/R1	X	IL	IL
	D	ISO/R2	X	IL	IL
	C	ISO/R3	X	IL	IL
<b>Gruppo I: da 9 a 18 kg</b>	D	ISO/R2	X	IL	IL
	C	ISO/R3	X	IL	IL
	B	ISO/F2	X	IL, IUF	IL, IUF
	B1	ISO/F2X	X	IL, IUF	IL, IUF
	A	ISO/F3	X	IL, IUF	IL, IUF



- IL = Adatto per sistemi di sicurezza speciali ISOFIX delle categorie "Specifica del veicolo", "Limitata" o "Semi-universale". Il sistema di sicurezza ISOFIX deve essere omologato per il tipo specifico di veicolo.
- IUF = Adatto per sistemi di sicurezza per bambini ISOFIX montati nel senso di marcia, della categoria Universale, approvati per l'uso in questa fascia di peso.
- X = Nessun sistema di sicurezza ISOFIX per bambini approvato per questa fascia di peso.

### **Fascia di statura e seggiolino ISOFIX**

- A - ISO/F3 = Sistema di sicurezza rivolto nel senso di marcia per bambini di statura massima nella fascia di peso da 9 a 18 kg.
- B - ISO/F2 = Sistema di sicurezza rivolto nel senso di marcia per bambini più piccoli nella fascia di peso da 9 a 18 kg.
- B1 - ISO/F2X = Sistema di sicurezza rivolto nel senso di marcia per bambini più piccoli nella fascia di peso da 9 a 18 kg.
- C - ISO/R3 = Sistema di sicurezza rivolto nel senso opposto a quello di marcia per bambini di statura massima nella fascia di peso fino a 13 kg.
- D - ISO/R2 = Sistema di sicurezza rivolto nel senso opposto a quello di marcia per bambini più piccoli nella fascia di peso fino a 13 kg.
- E - ISO/R1 = Sistema di sicurezza rivolto nel senso opposto a quello di marcia per bambini piccoli nella fascia di peso fino a 13 kg.

## Sistemi di sicurezza Isofix per bambini



Fissare i sistemi di sicurezza per bambini ISOFIX omologati per il veicolo in questione ISOFIX alle staffe di montaggio. Le posizioni specifiche del sistema di protezione per bambini ISOFIX per il veicolo in questione sono contrassegnate nella tabella dalla sigla IL.

Non è consentito installare contemporaneamente più di due ISOFIX sistemi di protezione per bambini sui sedili posteriori, anche se non si trovano direttamente a contatto fra loro.

Le staffe di montaggio ISOFIX sono contrassegnate mediante un adesivo sullo schienale.

## Sistemi di sicurezza Top Tether per bambini

Gli occhielli di ancoraggio Top-Tether sono marcati con il simbolo  per un seggiolino per bambini.



Aprire la copertura dell'occhiello di ancoraggio richiesto, marcata con il simbolo del seggiolino per bambini.



Oltre agli attacchi ISOFIX, fissare la cinghia Top Tether agli occhielli di ancoraggio Top Tether. La cinghia di aggancio deve passare tra le due aste di guida del poggiatesta.

Le posizioni universali del sistema di sicurezza per bambini ISOFIX sono contrassegnate nella tabella dalla sigla IUF.

## Oggetti e bagagli

Vani portaoggetti .....	66
Vano di carico .....	68
Sistema portapacchi .....	78
Informazioni sul carico .....	78

### Vani portaoggetti

#### Cassetto portaoggetti



Il cassetto portaoggetti è dotato di portapenne e portaspiccioli.

Il cassetto portaoggetti va tenuto chiuso durante la marcia.

### Portabibite



I portabibite si trovano nella consolle centrale.



Anche il bracciolo posteriore è dotato di portabibite. Abbassare il bracciolo.

## Cassetto anteriore

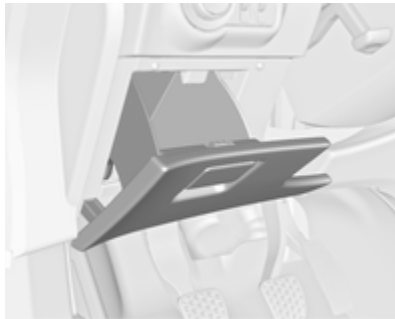

Ubicato a fianco del volante.

## Vano portaocchiali

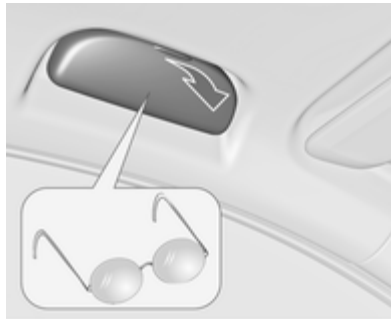

Abbassare per aprire.

Non utilizzare questo vano per riporre oggetti pesanti.

## Vano portaoggetti nel bracciolo

### Vano portaoggetti nel bracciolo anteriore

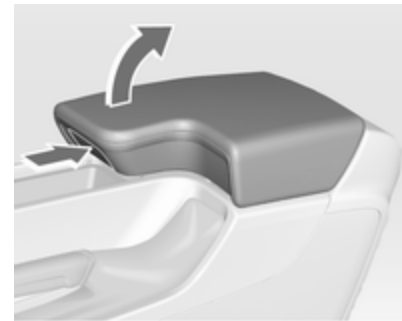

Premere il pulsante per sollevare il bracciolo.

### Vano portaoggetti nel bracciolo posteriore



Abbassare il bracciolo e aprire il coperchio.

Chiudere il coperchio prima di sollevare il bracciolo.

### Vano di carico

#### Ripiegamento degli schienali posteriori

Lo schienale posteriore è diviso in due parti. Entrambe le parti possono essere ribaltate verso il basso.

Rimuovere la copertura del vano di carico, se necessario.

Premere e tenere premuto il fermo, poi spingere in basso i poggiatesta.

Sollevare il bracciolo posteriore.

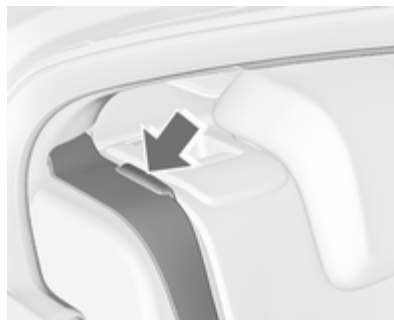

Inserire le cinture di sicurezza dei sedili esterni nelle relative guide.

Tirare la leva di sblocco su uno o entrambi i lati e ripiegare gli schienali sul cuscino del sedile.

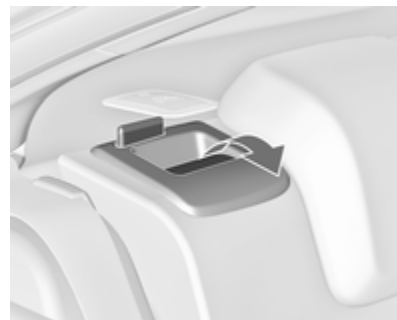

Per alzarli, sollevare gli schienali e portarli in posizione verticale fino allo scatto in sede.

Verificare che le cinture di sicurezza dei sedili esterni siano inserite nelle rispettive guide.



Gli schienali risultano bloccati adeguatamente in sede solo quando entrambi i contrassegni rossi sul lato vicino alla leva di sblocco non sono più visibili.

#### **⚠ Avvertenza**

Guidare il veicolo solo con gli schienali bloccati correttamente in posizione. In caso contrario, esiste il rischio di lesioni personali o danni al carico del veicolo in caso di forti frenate o tamponamenti.

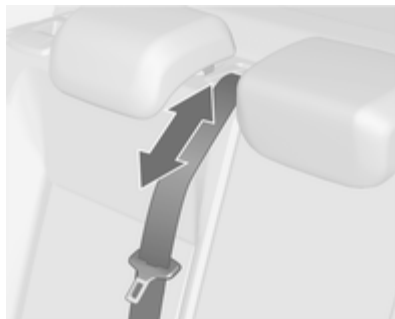

Rialzando lo schienale troppo velocemente, la cintura di sicurezza del sedile centrale potrebbe bloccarsi. Per sbloccare il riavvolgitore, spingere la cintura verso l'interno o tirarla di circa 20 mm e poi rilasciarla.

#### **Apertura del coperchio nello schienale del sedile posteriore centrale**

Abbassare il bracciolo posteriore.

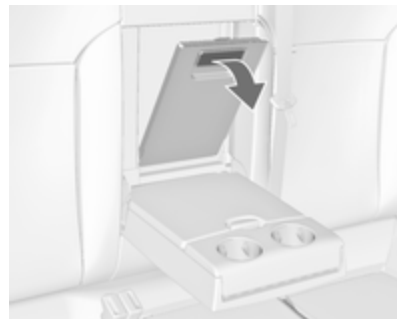

Tirare l'impugnatura e aprire il coperchio.

Adatto per il carico di oggetti lunghi e stretti.

Verificare che il coperchio si innesti in sede dopo averlo sollevato.



Una volta chiuso il coperchio può essere fissato dall'interno del vano di carico. Girare la manopola di 90°:

manopola orizzontale = coperchio fissato dall'interno dell'abitacolo

manopola verticale = coperchio non fissato

### Vani portaoggetti nel vano di carico

In base alla dotazione, possono esserci dei contenitori portaoggetti sotto il pianale del vano di carico

## Copertura del vano di carico

Non collocare oggetti sulla copertura.

### Due volumi a 5 porte

#### Smontaggio della copertura



Sganciare le cinghie di fissaggio dal portellone.

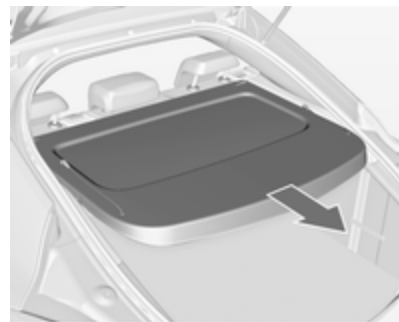

Tirare la copertura dalle guide laterali.

#### Posizionamento della copertura

Inserire la copertura nelle guide laterali e abbassarla. Attaccare le cinghie di fissaggio al portellone.

### Sports Tourer

#### Chiusura della copertura

Tirare indietro la copertura usando l'apposita maniglia e agganciarla ai fermi sui lati.

### Apertura della copertura

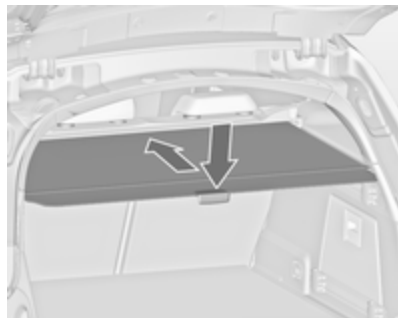

Abbassare la maniglia all'estremità della copertura. La copertura si avvolge automaticamente.

### Smontaggio della copertura

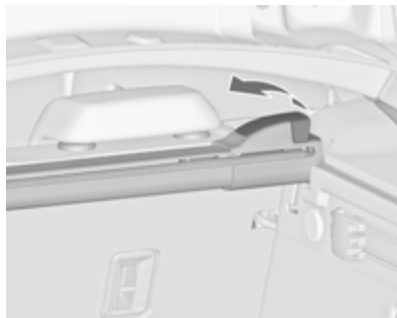

Aprire la copertura del vano di carico. Tirare la leva di sblocco sul lato destro verso l'alto e tenere in posizione. Sollevare la copertura a partire dal lato destro e sganciarla dai fermi.

La copertura, una volta smontata, può essere riposta sotto il pianale del vano di carico ⇨ 74.

### Montaggio della copertura

Inserire il lato sinistro della copertura del vano di carico nell'apposita rientranza, tirare la leva di sblocco verso l'alto e tenerla sollevata, quindi inse-

rire il lato destro della copertura del vano di carico e bloccarla in posizione.

### Tendina del portellone posteriore



Per coprire totalmente il vano di carico, montare la tendina all'interno del portellone posteriore utilizzando i quattro punti di fissaggio.



## Occhielli di ancoraggio

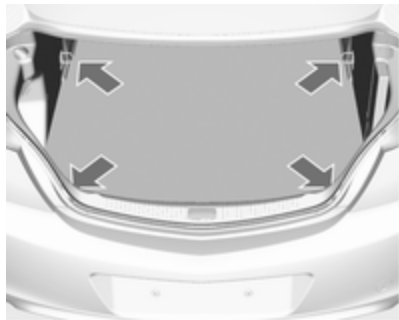

Gli occhielli di ancoraggio servono per fissare gli oggetti ed evitare che scivolino, utilizzando ad esempio delle cinghie di ancoraggio o una rete fermabagagli.

## Sistema di gestione del carico

Il FlexOrganizer è un sistema versatile per la suddivisione del vano bagagli.

Il sistema include:

- adattatori,
- retine portaoggetti,
- ganci,
- cassetta di servizio,
- cinturini.

I componenti si montano nelle guide su entrambi i pannelli laterali per mezzo di adattatori e ganci.

### Montaggio degli adattatori nelle guide

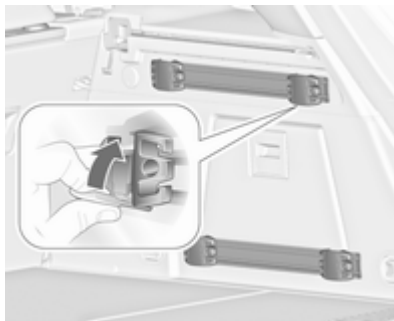

Aprire la piastra di bloccaggio, inserire l'adattatore nelle scanalature superiore e inferiore della guida e spostarlo nella posizione desiderata. Ruotare verso l'alto la piastra di bloccaggio per fissare in posizione l'adattatore. Per smontarlo, ruotare la piastra di fissaggio verso il basso ed estrarlo dalla guida.

### Rete di suddivisione variabile

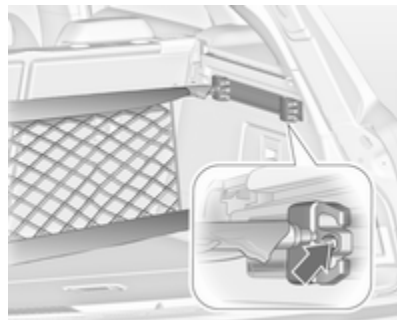

Inserire gli adattatori nelle guide nella posizione desiderata. Attaccare fra loro le due metà delle aste della rete.

Per l'installazione, avvicinare fra loro le aste e inserirle nelle rispettive aperture negli adattatori.

Per rimuoverle, avvicinare le aste fra loro ed estrarle dagli adattatori.

### Retina portaoggetti

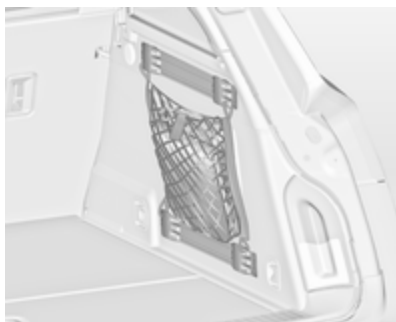

Inserire gli adattatori nelle guide nella posizione desiderata. La retina portaoggetti può essere appesa agli adattatori.

### Montaggio dei ganci nelle guide



Innanzitutto inserire il gancio nella posizione desiderata nella scanalatura superiore della guida e successivamente in quella inferiore. Per rimuovere il gancio, estrarlo prima dalla scanalatura superiore.

### Cassetta di servizio

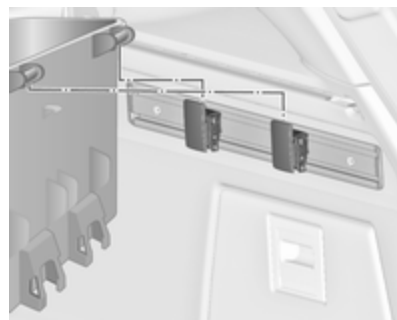

Montare due ganci nella guida superiore. Inserire le staffe superiori della cassetta nei due ganci dall'alto.

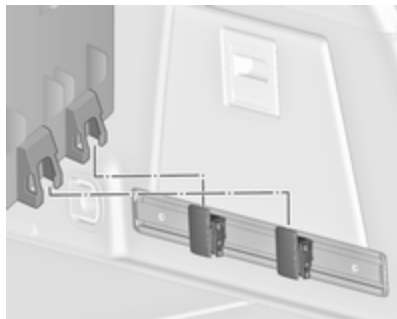

In alternativa, montare entrambi i ganci nella guida inferiore. Inserire le staffe inferiori della cassetta nei ganci inferiori dall'alto.

### Cinturini

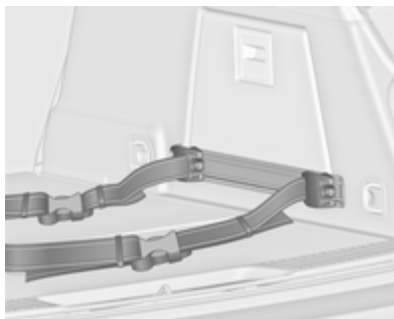

Inserire gli adattatori dei cinturini in una guida. Controllare che non siano attorcigliati.

I cinturini hanno due fermagli di apertura.

I cinturini possono essere fissati.

### Rete di sicurezza

È possibile montare due reti di sicurezza diverse dietro i sedili anteriori o quelli posteriori.

Non si devono trasportare passeggeri dietro la rete di sicurezza.

### Rete di sicurezza dietro i sedili anteriori

Abbassare i poggiatesta dei sedili posteriori e ripiegare questi ultimi ⇨ 68.

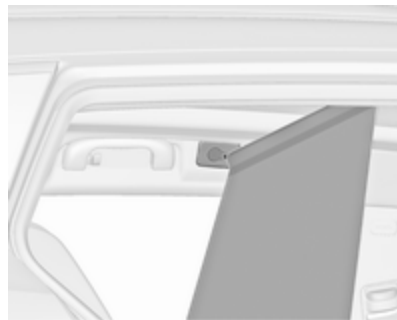

Aperture di montaggio anteriore nel telaio del tetto: inserire un'estremità dell'asta della rete, e comprimere e inserire l'altra estremità.

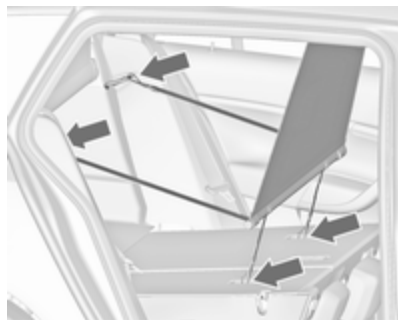

Inserire i ganci dei cinturini più piccoli negli anelli di montaggio Top-tether sulla parte posteriore degli schienali ribaltati dei sedili posteriori.

Inserire i ganci dei cinturini più grandi nei dispositivi di bloccaggio degli schienali dei sedili posteriori.

### Rullino della rete di sicurezza dietro i sedili posteriori

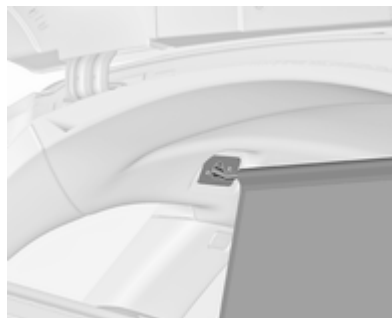

Estrarre la rete dal rullino e inserire l'asta della rete in una delle aperture di montaggio posteriori nel telaio del tetto. Comprimerne l'asta e inserire l'altra estremità.

### Smontaggio del rullino

Avvolgere la rete di sicurezza.

Rimuovere la copertura del vano di carico ⇨ 70.

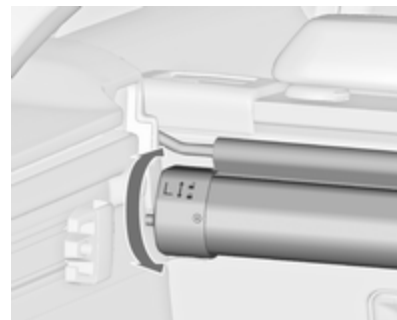

Ruotare leggermente il rullino all'indietro per bloccarlo ed estrarlo dai fermi verso l'alto.

### Montaggio del rullino

Rimuovere la copertura del vano di carico.

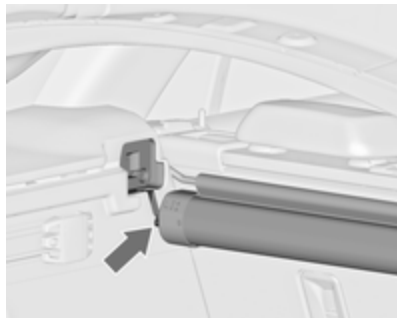

Inserire il rullino nei fermi a destra e a sinistra. Rispettare le indicazioni di montaggio **L** (sinistra) e **R** (destra).

Ruotare il rullino leggermente in avanti per bloccarlo.

### **Vano per la rete di sicurezza e la copertura del vano di carico**

Riporre il telaio della rete di sicurezza e la copertura del vano di carico, con la rete di sicurezza appropriatamente arrotolata, sotto il pianale del vano di carico.

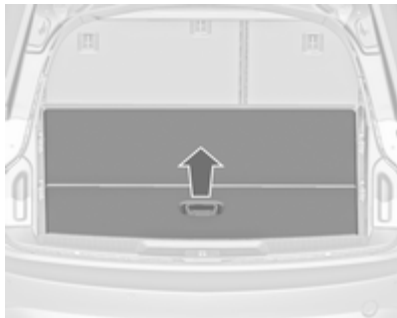

Tirare la leva per aprire il pianale del vano di carico. Avvolgerlo e posizionarlo dietro i sedili posteriori.

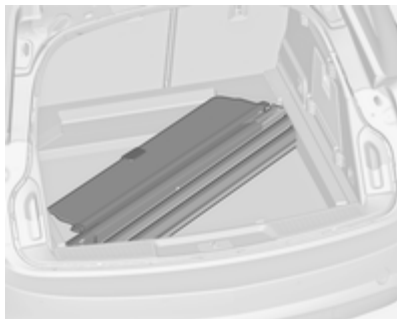

Posizionare la copertura del vano di carico con il lato superiore rivolto verso il basso e la leva di sblocco sul lato anteriore destro nella cavità.

### **Triangolo d'emergenza**

**Due volumi 5 porte/berlina  
4 porte**



Riporre il triangolo di emergenza nell'apposito spazio dietro la cinghia sul lato destro del vano di carico.

**Sports Tourer**

Riporre il triangolo di emergenza nell'apposito spazio dietro le cinghie sulla parte interna del portellone posteriore.

**Kit di pronto soccorso**

Due volumi 5 porte/berlina  
4 porte

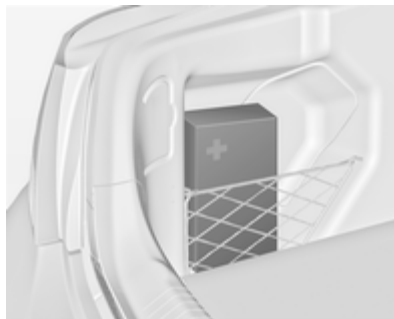

Riporre il kit di pronto soccorso nello spazio dietro la rete sul lato sinistro del vano di carico.

**Sports Tourer**

Riporre il kit di pronto soccorso nello spazio dietro la cinghia sulla parte interna del portellone posteriore.

## Sistema portapacchi

### Portapacchi

Per motivi di sicurezza e per evitare di danneggiare il tetto, si consiglia di usare i sistemi portapacchi specifici per il veicolo in questione.

Attenersi alle istruzioni di installazione e rimuovere il portapacchi quando non viene utilizzato.

### Montaggio del portapacchi

Due volumi 5 porte/berlina 4 porte

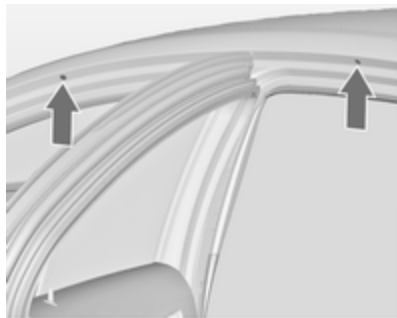

Aprire tutte le portiere.

I punti di montaggio sono posizionati in tutti i telai delle portiere della carrozzeria.

Staccare il coperchio da ogni punto di montaggio e fissare il portapacchi con le viti in dotazione.

### Sports Tourer con barra del tetto

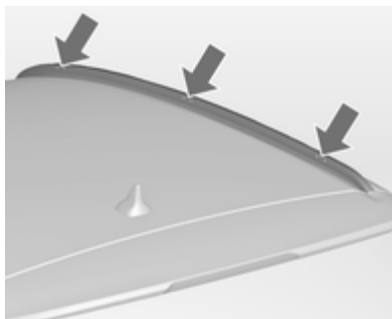

Per fissare il portapacchi, inserire i bulloni di montaggio nei fori indicati nella figura.

## Informazioni sul carico

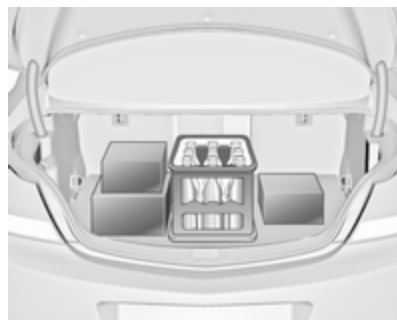

- Gli oggetti pesanti nel vano di carico devono essere posizionati contro gli schienali dei sedili. Assicurarsi che gli schienali siano bloccati saldamente, cioè che non siano più visibili i contrassegni rossi laterali, vicino alla leva di sblocco. In caso di oggetti che possono essere impilati, collocare sotto quelli più pesanti.
- Bloccare gli oggetti agganciando le cinghie di ancoraggio agli occhielli di ancoraggio ↻ 72.

- Assicurare gli oggetti liberi nel vano di carico impedendo che scivolino.
- Per trasportare oggetti nel vano di carico, non è necessario inclinare in avanti gli schienali dei sedili posteriori.
- Evitare che il carico sporga sopra il bordo superiore degli schienali.
- Non posizionare oggetti sulla copertura del vano di carico o sul quadro strumenti e non coprire il sensore nella parte superiore del quadro strumenti.
- Il carico non deve ostacolare il movimento dei pedali, del freno di stazionamento e della leva selettore, e neppure la libertà di movimento del conducente. Non collocare oggetti nell'abitacolo senza assicurarli.
- Non viaggiare con il vano di carico aperto.

### ⚠ Avvertenza

Assicurarsi sempre che il carico sia fissato saldamente sul veicolo. In caso contrario, gli oggetti potrebbero essere proiettati all'interno del veicolo causando lesioni alle persone o danni al carico o alla vettura.

- Il carico utile è la differenza tra la massa complessiva ammessa a pieno carico (vedere la targhetta del veicolo ⇨ 247) e la massa a vuoto secondo la normativa CE. Per calcolare il carico utile, inserire i dati richiesti nella tabella Masse all'inizio del presente manuale. La massa a vuoto CE include il peso del conducente (68 kg), del bagaglio (7 kg) e dei fluidi (con serbatoio pieno al 90 %). Accessori e attrezzature opzionali aumentano la massa a vuoto.
- La presenza di un carico sul tetto aumenta la sensibilità del veicolo ai venti trasversali e influisce negativamente sul comportamento dire-

zionale del veicolo, dal momento che ne sposta verso l'alto il baricentro. Distribuire il carico in modo uniforme e assicurarlo correttamente con cinghie di fissaggio. Regolare la pressione dei pneumatici e la velocità di marcia in base alle condizioni di carico del veicolo. Controllare e tendere frequentemente le cinghie di fissaggio.

Non viaggiare a velocità superiori a 120 km/h.

Il carico ammesso sul tetto è di 100 kg. Il carico sul tetto è il peso combinato di portapacchi e carico.



## Strumenti e comandi

Comandi .....	80
Spie, strumenti e indicatori .....	88
Visualizzatori informativi .....	100
Messaggi del veicolo .....	106
Computer di bordo .....	110
Personalizzazione del veicolo ...	113

## Comandi

### Regolazione del volante

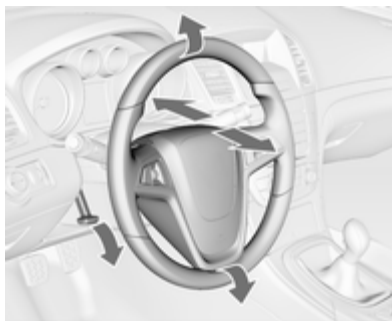

Sbloccare la leva, regolare la posizione del volante, quindi riportare la leva in posizione iniziale e accertarsi che sia completamente bloccata.

Effettuare la regolazione del volante solo a veicolo fermo e bloccasterzo disinserito.

## Comandi al volante



È possibile controllare il sistema Infotainment, alcuni sistemi di assistenza al conducente e il telefono cellulare collegato tramite i comandi al volante. Maggiori informazioni sono reperibili nel manuale del sistema Infotainment.

Sistemi di assistenza al conducente  
 ⇨ 161.

## Volante riscaldato



Premere il pulsante  per inserire il riscaldamento del volante. L'attivazione è indicata dal LED sul pulsante.



Le tradizionali zone di presa del volante vengono riscaldate più velocemente e a una temperatura maggiore rispetto alle altre zone del volante.

Il riscaldamento funziona a motore avviato e durante un Autostop.

Sistema Start-stop  143.

## Avvisatore acustico



Premere .

## Tergilavacristalli

### Tergicristalli



**2** = veloce

**1** = lento

 = intermittenza regolabile

**O** = spento

Per una singola passata e il successivo spegnimento del tergicristalli, premere la leva verso il basso.

Non utilizzare se il parabrezza è ghiacciato.

Spegnere negli autolavaggi.

### Intermittenza regolabile dei tergicristalli



Leva tergicristalli in posizione .

Ruotare la manopola di regolazione per regolare l'intervallo:

intervallo breve = ruotare la rotella verso l'alto

intervallo lungo = ruotare la rotella verso il basso

### Funzionamento automatico con sensore pioggia

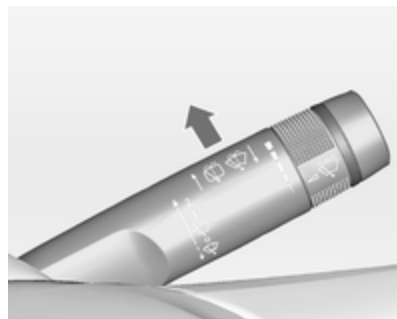

 = Funzionamento automatico con sensore pioggia

Il sensore pioggia rileva la quantità d'acqua sul parabrezza e regola automaticamente la frequenza di funzionamento del tergicristalli.

### Regolazione della sensibilità del sensore pioggia



Ruotare la rotella di regolazione per regolare la sensibilità:

- sensibilità bassa = ruotare la rotella verso il basso
- sensibilità alta = ruotare la rotella verso l'alto



Mantenere il sensore libero da polvere, sporco e ghiaccio.

### Sistemi lavacrystalli e lavafari

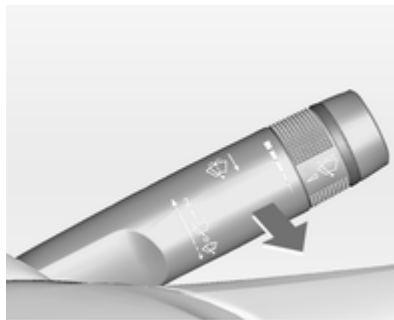

Tirare la leva. Il liquido di lavaggio viene spruzzato sul parabrezza e il tergicristalli effettua alcuni passaggi. Se i fari sono accesi, il liquido di lavaggio viene spruzzato anche sui fari, a condizione che la leva venga azionata per un tempo sufficientemente lungo. Dopo, il sistema di lavaggio dei fari non è operativo per 5 cicli di lavaggio o fino a quando il motore o i fari sono stati spenti e riaccesi.

### Tergilavalunotto

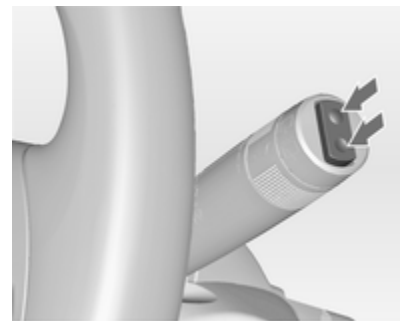

Premere l'interruttore basculante per attivare il tergilunotto:

- posizione superiore = funzionamento continuo
- posizione inferiore = funzionamento ad intermittenza
- posizione centrale = spento

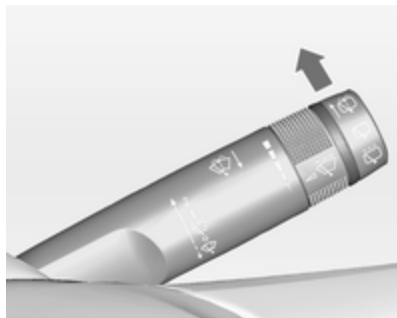

Spingere la leva. Il liquido di lavaggio viene spruzzato sul lunotto posteriore e il tergicristalli effettuano alcuni passaggi.

Non utilizzare se il lunotto è ghiacciato.

Spegnere negli autolavaggi.

Il tergilunotto si attiva automaticamente attivando il tergicristalli e inserendo la retromarcia.

L'attivazione/la disattivazione di questa funzione può essere modificata nel menu **Impostazioni** del Visualizzatore Info.

Personalizzazione del veicolo ⇨ 113.

Il sistema lavalunotto si disattiva quando il livello del liquido risulta insufficiente.

## Temperatura esterna



20153

Le diminuzioni di temperatura vengono indicate immediatamente, mentre gli aumenti di temperatura solo dopo un certo intervallo di tempo.

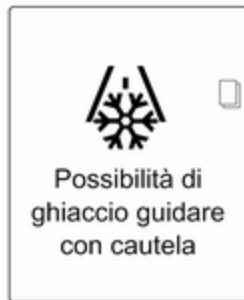

Se la temperatura esterna scende fino a 3 °C, il Driver Information Centre visualizza un messaggio di avvertimento con il Visualizzatore Deluxe o il Visualizzatore Deluxe Combi.

### ⚠ Avvertenza

Il manto stradale potrebbe essere già ghiacciato, anche se il display indica che la temperatura è di alcuni gradi superiore a 0 °C.

## Orologio

Il Visualizzatore Info visualizza la data e l'ora.

### Impostazione di data e ora

Premere il pulsante **CONFIG**. Viene visualizzato il menu **Impostazioni**.

Selezionare **Ora e data**.

09:20	Ora e data	17 °C
Imposta ora	09:20 AM	
Imposta data	10.04.2009	
Imposta formato ora		➤
Imposta formato data		➤
Visualizza ora	Acceso	
Sincronizzazione ora RDS	Acceso	

Impostazioni selezionabili:

- **Imposta ora:** modifica l'orario visualizzato nel display
- **Imposta data:** modifica la data visualizzata nel display.
- **Imposta formato ora:** modifica la visualizzazione dell'orario fra le modalità **12 ore** e **24 ore**.
- **Imposta formato data:** modifica la visualizzazione della data fra le modalità **MM/GG/AAAA** e **GG.MM.AAAA**.
- **Visualizza ora:** attiva/disattiva la visualizzazione dell'orario nel display.
- **Sincronizzazione ora RDS:** il segnale RDS della maggior parte dei trasmettitori VHF imposta automaticamente l'orario. La sincronizzazione con il tempo RDS può richiedere alcuni minuti. Alcuni trasmettitori potrebbero inviare un segnale orario errato. In tal caso si consiglia di disattivare la sincronizzazione automatica dell'ora.

Personalizzazione del veicolo ⇨ 113.

## Prese di corrente



Le prese di corrente da 12 Volt si trovano nella consolle anteriore e centrale posteriore.



Non superare il consumo massimo di 120 watt.



Una presa di corrente da 230 Volt è posizionata nella consolle centrale posteriore. Se l'accensione è inserita ed è collegato un dispositivo, un LED nella presa si accende in verde.

Non superare il consumo massimo di 150 watt.

#### **⚠ Pericolo**

La presa funziona ad alta tensione elettrica!

Se l'accensione è disinserita, anche le prese di corrente sono disattivate. Le prese di corrente si disattivano anche in caso di bassa tensione della batteria.

Collegare solo accessori elettrici conformi ai requisiti di compatibilità elettromagnetica specificati nella norma DIN VDE 40 839.

Non collegare accessori che generano corrente, come caricabatterie o batterie.

Evitare l'uso di spine non idonee per non danneggiare le prese.

Sistema Start-stop ⇨ 143.

## Accendisigari



L'accendisigari si trova dietro il coperchio del posacenere.

Premere il coperchio del posacenere per aprirlo.



Premere il pulsante dell'accendisigari. L'accendisigari si spegne automaticamente non appena la resistenza diviene incandescente. Estrarre l'accendisigari.

## Posaceneri

### Attenzione

Da utilizzare esclusivamente per la cenere e non per materiale infiammabile.



Premere il coperchio del posaceneri per aprirlo.



Per svuotare il posaceneri, afferrare entrambi i lati della vaschetta del posaceneri e rimuoverla.



## Spie, strumenti e indicatori

### Tachimetro



Indica la velocità del veicolo.

### Contachilometri



La riga inferiore indica la distanza registrata in km.

### Contachilometri parziale

La riga superiore riporta la distanza registrata dall'ultimo azzeramento.

Per azzerare, tenere premuta la manopola di azzeramento per alcuni secondi con l'accensione inserita.

### Contagiri



Indica la velocità di rotazione del motore.

Viaggiare quanto più possibile al regime più basso per ogni marcia.

#### Attenzione

Se l'ago è nella zona rossa di pericolo, è stato superato il massimo dei giri ammesso. Pericolo per il motore.

## Indicatore del livello carburante



Visualizza il livello del carburante nel serbatoio.

Se il livello nel serbatoio è basso, si accende la spia . Se la spia lampeggia, è necessario fare rifornimento immediatamente.

Non svuotare mai completamente il serbatoio.

Poiché nel serbatoio rimane sempre una certa quantità di carburante, la quantità necessaria per riempirlo è inferiore alla capacità del serbatoio specificata.

## Indicatore della temperatura del liquido di raffreddamento del motore

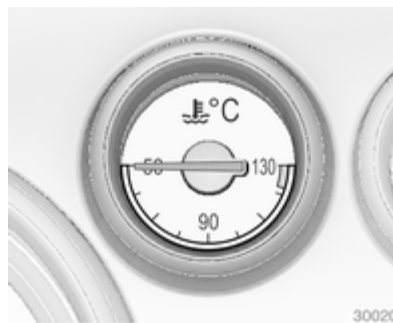

Indica la temperatura del liquido di raffreddamento.

sette settore sinistro = temperatura di esercizio del motore non ancora raggiunta  
 settore centrale = temperatura di esercizio normale  
 settore destro = temperatura troppo alta

### Attenzione

Se la temperatura del liquido di raffreddamento del motore è troppo alta, arrestare il veicolo e spegnere il motore. Pericolo per il motore. Controllare il livello del liquido di raffreddamento.

## Display di manutenzione

Il sistema di monitoraggio dell'olio motore indica quando l'olio motore e il filtro dell'olio devono essere sostituiti. A seconda delle condizioni di guida, l'intervallo indicato per il cambio dell'olio motore e del filtro può variare notevolmente.

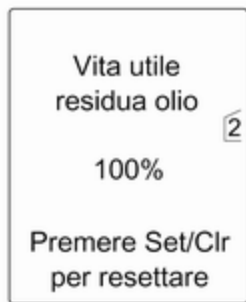

Sul Visualizzatore Deluxe o Deluxe Combi la durata residua dell'olio viene visualizzata nel **Menu informazioni veicolo**.

Sul Visualizzatore Standard, la durata residua dell'olio viene visualizzata nel . L'accensione deve essere inserita, ma il motore deve essere spento.

Il menu e la funzione possono essere selezionati mediante i pulsanti sulla leva degli indicatori di direzione.

Per visualizzare la durata residua dell'olio motore:

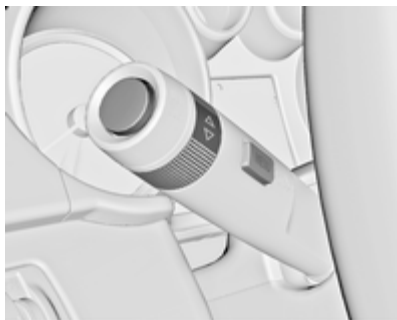

Premere il pulsante **MENU** per selezionare il **Menu informazioni veicolo**. Selezionare **Vita utile residua olio** ruotando la manopola di regolazione.

Per garantire il corretto funzionamento del sistema questo deve essere azzerato ad ogni cambio dell'olio motore. Rivolgersi ad un'officina.

Premere il pulsante **SET/CLR** per azzerare il sistema. L'accensione deve essere inserita, ma il motore deve essere spento.

Quando il sistema ha calcolato che la durata dell'olio motore è diminuita, nel Driver Information Centre viene vi-

sualizzato **Sostituire l'olio motore al più presto** o un codice di avvertimento. Far sostituire l'olio motore e il filtro da un'officina entro una settimana o entro 500 km di percorrenza (a seconda del termine che viene raggiunto per primo).

Driver Information Centre ⇨ 100.

Informazioni di manutenzione ⇨ 244.

## Spie

Le spie descritte non sono presenti in tutti i veicoli. Le descrizioni si riferiscono a veicoli provvisti di strumentazione completa. La posizione delle spie può variare in funzione dell'allestimento. All'inserimento dell'accensione, gran parte delle spie si accendono brevemente per una prova di funzionalità.

I colori delle spie significano:

- rosso = pericolo, segnalazione importante
- giallo = avvertenza, informazioni, guasto
- verde = conferma di attivazione

---

blu = conferma di attivazione  
bianco = conferma di attivazione



## Spie nel quadro strumenti

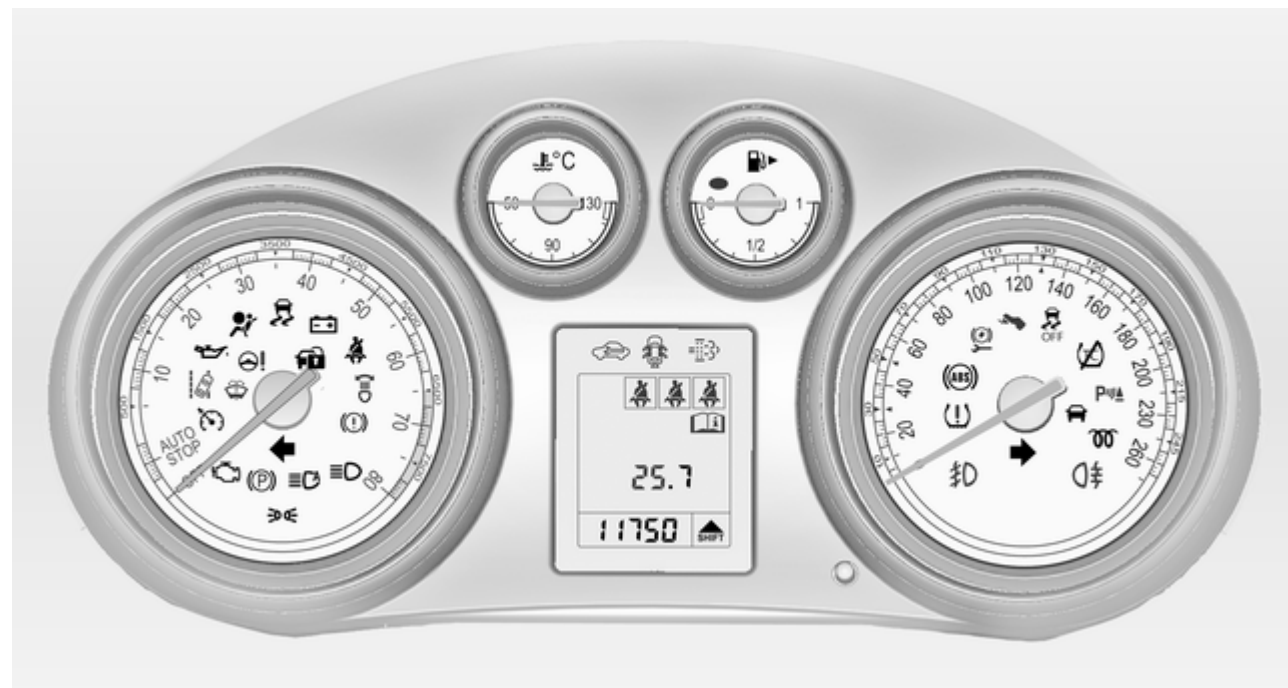

## Spie nella consolle centrale



### Indicatore di direzione

Il simbolo  si accende o lampeggia in verde.

### Acceso per breve tempo

La spia si accende brevemente all'accensione delle luci di parcheggio.

### Lampeggiante

La spia lampeggia quando si attivano gli indicatori di direzione o i segnalatori di emergenza.

Lampeggio veloce: guasto ad uno degli indicatori di direzione o al rispettivo fusibile, guasto all'indicatore di direzione del rimorchio.

Sostituzione delle lampadine ⇨ 205, fusibili ⇨ 215.

Indicatori di direzione ⇨ 125.

### Segnalazione di cintura di sicurezza non allacciata

#### Segnalazione di cintura di sicurezza anteriore non allacciata

Il simbolo  relativo al sedile del conducente si accende o lampeggia in rosso nel contagiri.

Il simbolo  relativo al sedile del passeggero anteriore si accende o lampeggia in rosso nella consolle centrale quando il sedile è occupato.

#### Acceso

Dopo l'inserimento dell'accensione, finché la cintura di sicurezza non viene allacciata.

### Lampeggiante

Dopo aver avviato il motore per un massimo di 100 secondi finché la cintura di sicurezza non viene allacciata.

### Segnalazione di cintura di sicurezza posteriore non allacciata

 lampeggia o si accende sul Driver Information Centre.

#### Acceso

Dopo l'inserimento dell'accensione o quando la cintura di sicurezza non viene allacciata.

### Lampeggiante

Dopo la partenza, se la cintura di sicurezza non è allacciata.

Allacciare la cintura di sicurezza ⇨ 54.

### Airbag e pretensionatori delle cinture di sicurezza



Il simbolo  si accende in rosso.

All'inserimento dell'accensione, la spia si accende per circa 4 secondi. Se non si accende, non si spegne dopo 4 secondi o se si accende durante la guida, significa che c'è una disfunzione nel sistema degli airbag. Rivolgersi ad un'officina. Gli airbag e i pretensionatori delle cinture di sicurezza potrebbero non attivarsi in caso di incidente.

Se il simbolo  rimane acceso fisso, indica l'avvenuta attivazione dei pretensionatori delle cinture di sicurezza o degli airbag.

### Avvertenza

Rivolgersi immediatamente ad un'officina per eliminare il guasto.

Pretensionatori delle cinture di sicurezza, sistema airbag ,  53,  56.

## Disattivazione degli airbag

Il simbolo  si accende in giallo.

L'airbag del passeggero anteriore è attivato.

Il simbolo  si accende in giallo.

L'airbag del passeggero anteriore è disattivato  59.

### Pericolo

C'è il rischio di infortunio mortale per un bambino che sia seduto in un sistema di sicurezza per bambini sul sedile anteriore, quando viene attivato l'airbag.

C'è il rischio di infortunio mortale per un adulto che sia seduto sul sedile anteriore, quando l'airbag è disattivato.

## Sistema di ricarica

Il simbolo  si accende in rosso.

Si accende all'inserimento dell'accensione e si spegne poco dopo l'avvio del motore.

## Accesso con il motore in funzione

Arrestare il veicolo e spegnere il motore. La batteria non viene ricaricata e il raffreddamento del motore potrebbe interrompersi. Il servofreno potrebbe non funzionare. Rivolgersi ad un'officina.

## Spia MIL

Il simbolo  si accende o lampeggia in giallo.

Si accende all'inserimento dell'accensione e si spegne poco dopo l'avvio del motore.

## Accesso con il motore in funzione

Guasto nel sistema di controllo delle emissioni. Potrebbero essere stati superati i limiti di emissioni consentiti. Rivolgersi immediatamente ad un'officina.

## Lampeggia con il motore in funzione

Guasto che potrebbe comportare il danneggiamento del convertitore catalitico. Accelerare con più moderazione finché la spia non smette di lampeggiare. Rivolgersi immediatamente ad un'officina.

## Cercare subito assistenza

Il simbolo  si accende in giallo.

Viene visualizzato un messaggio o un codice di avvertimento addizionale.

Il veicolo necessita di assistenza.

Rivolgersi ad un'officina.

Messaggi del veicolo ⇨ 106.

## Impianto freni e frizione

### Livello del liquido dei freni e della frizione

Il simbolo  si accende in rosso.

Il livello del fluido della frizione e dei freni è troppo basso ⇨ 202.

### Avvertenza

Arrestare il veicolo e non proseguire il viaggio. Rivolgersi ad un'officina.

Si accende dopo l'inserimento dell'accensione se viene azionato il freno di stazionamento manuale ⇨ 154.

### Funzionamento del pedale

Il simbolo  si accende o lampeggia in giallo.

#### Accesso

Il pedale del freno deve essere premuto per rilasciare il freno di stazionamento elettrico ⇨ 154.

Il pedale della frizione deve essere azionato per avviare il motore. Sistema Start-stop ⇨ 143.

#### Lampeggiante

Il pedale della frizione deve essere premuto per avviare il motore ⇨ 141.

## Freno di stazionamento elettrico

Il simbolo  si accende o lampeggia in rosso.

### Accesso

Il freno di stazionamento elettrico è azionato ⇨ 154.

### Lampeggiante

Il freno di stazionamento elettrico non è azionato completamente o è rilasciato. Premere il pedale del freno e fare il reset del sistema rilasciando e reinnestando il freno di stazionamento elettrico. Se  continua a lampeggiare non utilizzare la vettura ma rivolgersi ad un'officina.

## Guasto al freno di stazionamento elettrico

Il simbolo  si accende o lampeggia in giallo.

### Accesso

Il freno di stazionamento elettrico funziona con prestazioni ridotte ⇨ 154.



## Lampeggiante

Il freno di stazionamento elettrico è in modalità di assistenza. Arrestare il veicolo, inserire e rilasciare il freno di stazionamento elettrico per effettuare il reset.

### Avvertenza

Rivolgersi immediatamente ad un'officina per eliminare il guasto.

## Sistema di antibloccaggio (ABS)

Il simbolo  si accende in giallo.

Si accende per alcuni secondi dopo l'inserimento dell'accensione. Quando la spia si spegne, il sistema è pronto per il funzionamento.

Se la spia non si spegne dopo alcuni secondi o se si accende durante la marcia, è presente un guasto dell'ABS. L'impianto frenante rimane operativo, ma senza la regolazione ABS.

Sistema di antibloccaggio ⇨ 154.

## Passaggio alla marcia superiore

 si illumina di verde o viene visualizzato come simbolo nel Driver Information Centre con il Visualizzatore Deluxe o il Visualizzatore Deluxe Combi.

Si consiglia di passare alla marcia superiore per ridurre il consumo di carburante.

## Sterzo a sforzo variabile

Il simbolo  si accende in giallo.

Guasto allo sterzo a sforzo variabile. Potrebbe richiedere uno sforzo di sterzo maggiore o minore. Rivolgersi ad un'officina.

## Avvisatore di cambio accidentale della corsia di marcia

Il simbolo  si accende in verde o lampeggia in giallo.

## Accesso in verde

Il sistema è inserito e pronto ad entrare in funzione.

## Lampeggiante in giallo

Il sistema rileva un cambio accidentale di corsia.

## Sistema di ausilio al parcheggio ad ultrasuoni

Il simbolo  si accende in giallo.

Guasto del sistema

oppure

guasto causato da sensori sporchi oppure coperti da neve o ghiaccio

oppure

interferenza da parte di altre sorgenti di ultrasuoni esterne. Una volta eliminata la fonte dell'interferenza, il sistema torna a funzionare normalmente.

Rivolgersi ad un'officina per eliminare la causa del guasto nel sistema.

Ausilio al parcheggio con sensori a ultrasuoni ⇨ 179.

## Controllo elettronico della stabilità disinserito.

Il simbolo  si accende in giallo.

Sistema disinserito.

## Controllo elettronico della stabilità e Sistema di controllo della trazione

Il simbolo  si accende o lampeggia in giallo.



### Accesso

Si è verificato un guasto nel sistema. È possibile continuare il viaggio, tuttavia, a seconda delle condizioni del manto stradale, la stabilità di guida potrebbe risultare compromessa.

Rivolgersi ad un'officina per eliminare la causa del guasto.

### Lampeggiante

Il sistema funziona regolarmente. La potenza sviluppata dal motore potrebbe risultare ridotta e il veicolo potrebbe venire leggermente frenato in modo automatico.

Controllo elettronico della stabilità  
 157, Sistema di controllo della trazione  157.

## Sistema di controllo della trazione disinserito

Il simbolo  si accende in giallo.

Sistema disinserito.

## Preriscaldamento

Il simbolo  si accende in giallo.

Il preriscaldamento è attivato. Si attiva solamente quando la temperatura esterna è bassa.

## Filtro antiparticolato

Il simbolo  si accende o lampeggia in giallo.

Il filtro antiparticolato deve essere pulito.

Continuare a guidare fino a quando  si spegne. Proseguire il viaggio mantenendo, se possibile, il regime del motore al di sopra dei 2000 giri/min.

## Accesso

Il filtro antiparticolato è pieno. Avviare il processo di pulizia prima possibile.

## Lampeggiante

Il livello massimo di riempimento del filtro è stato raggiunto. Avviare immediatamente il processo di pulizia per evitare danni al motore.

Filtro antiparticolato  146.

Sistema stop-start  143.

## Sistema di monitoraggio pressione pneumatici

Il simbolo  si accende o lampeggia in giallo.

### Accesso

Perdita di pressione dei pneumatici. Arrestare immediatamente il veicolo e controllare la pressione dei pneumatici.

## Lampeggiante

Guasto del sistema oppure è montato un pneumatico privo di sensore di pressione (come ad esempio la ruota di scorta). La spia si accende in modalità fissa dopo 60 - 90 secondi. Rivolgersi ad un'officina.

## Pressione dell'olio motore

Il simbolo  si accende in rosso.

Si accende all'inserimento dell'accensione e si spegne poco dopo l'avvio del motore.

## Acceso con il motore in funzione

### Attenzione

La lubrificazione del motore potrebbe interrompersi, provocando danni al motore e/o il bloccaggio delle ruote motrici.

1. Premere il pedale della frizione.
2. Mettere in folle, portando la leva del cambio in posizione **N**.

3. Togliersi dalla strada senza ostacolare il traffico.

4. Disinserire l'accensione.

### Avvertenza

A motore spento è necessaria una forza considerevolmente maggiore per frenare e sterzare. Durante un Autostop, il servofreno rimane operativo.

Non rimuovere la chiave fino a quando il veicolo non si ferma, altrimenti il bloccasterzo potrebbe bloccarsi in maniera imprevista.

Controllare il livello dell'olio prima di rivolgersi ad un'officina ⇨ 199.

## Livello carburante minimo

Il simbolo  si accende o lampeggia in giallo.

## Acceso

Il livello del carburante nel serbatoio è insufficiente.

## Lampeggiante

Carburante consumato. Effettuare immediatamente il rifornimento. Non svuotare mai completamente il serbatoio.

Convertitore catalitico ⇨ 147.

Spurgo del sistema di alimentazione diesel ⇨ 204.

## Dispositivo elettronico di bloccaggio motore

 lampeggiante in giallo.

Guasto del dispositivo elettronico di bloccaggio motore. Impossibile avviare il motore.

## Luci esterne

Il simbolo  si accende in verde.

Le luci esterne sono accese ⇨ 119.

## Abbaglianti

Il simbolo  si accende in blu.

Si accende quando i fari abbaglianti sono accesi o durante il lampeggio dei fari ⇨ 120.

## Assistenza all'uso degli abbaglianti

Il simbolo  si accende in verde.

L'assistenza all'uso degli abbaglianti è attivata, vedere fari autoadattativi ⇨ 122.

## Fari autoadattativi

Il simbolo  si accende o lampeggia in giallo.

## Accesso

Guasto del sistema.

Rivolgersi ad un'officina.

## Lampeggiante

Il sistema è passato agli anabbaglianti simmetrici.

La spia  lampeggia per circa 4 secondi dopo aver inserito l'accensione, per segnalare che il sistema è stato attivato ⇨ 121.

Controllo automatico dei fari ⇨ 120.

## Fendinebbia

Il simbolo  si accende in verde.

I fendinebbia sono accesi ⇨ 125.

## Retronebbia

Il simbolo  si accende in giallo.

Si accende quando il retronebbia è acceso ⇨ 126.

## Livello basso del liquido lavacrystalli

Il simbolo  si accende in giallo.

Il livello del liquido lavacrystalli è basso.

Liquido lavacrystalli ⇨ 201.

## Controllo automatico della velocità di crociera

 si accende in bianco o verde.

## Accesso in bianco

Sistema inserito.

## Accesso in verde

Il controllo automatico della velocità di crociera è attivo.

Controllo automatico della velocità di crociera ⇨ 161.

## Cruise control adattivo

 si accende in bianco o verde.

## Accesso in bianco

Sistema inserito.

## Accesso in verde

Il Cruise control adattivo è attivo.

Cruise control adattivo ⇨ 164.

## Rilevato veicolo davanti

Il simbolo  si accende o lampeggia in verde.

Cruise control adattivo ⇨ 164, allarme collisione anteriore ⇨ 172.

## Accesso in verde

Rilevamento di un veicolo davanti che marcia sulla stessa corsia.

### La spia lampeggia in verde

Indica che il veicolo precedente si sta allontanando quando il cruise control adattivo con funzionalità full speed range è attivo e il proprio veicolo viene fermato dal sistema del cruise control adattivo.

### Portiera aperta

Il simbolo  si accende in rosso.

Una portiera o il portellone posteriore è aperta/o.

## Visualizzatori informativi

### Driver Information Centre



Il Driver Information Centre (DIC) si trova nel quadro strumenti, fra il tachimetro e il contagiri. È disponibile come Visualizzatore Standard, Deluxe o Deluxe Combi.

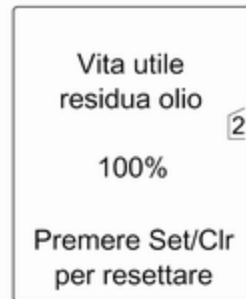



Nel Visualizzatore Deluxe è possibile selezionare i seguenti menu tramite il pulsante **MENU**:

- Menu informazioni veicolo
- Menu info parzializz. carburante
- Prestazioni Menu



Nel Visualizzatore Deluxe Combi, è possibile selezionare i menu tramite il pulsante **MENU**, indicato dai simboli nella riga superiore del visualizzatore:

-  = **Menu informazioni veicolo**
-  = **Menu info parzializz. carburante**

Alcune delle funzioni visualizzate possono differire in base al fatto che il veicolo sia fermo o in movimento e alcune funzioni sono attive solo a veicolo in movimento.

Personalizzazione del veicolo  
 ↻ 113. Impostazioni memorizzate  
 ↻ 23.

### Selezione di menu e funzioni

I menu e le funzioni possono essere selezionati mediante i pulsanti sulla leva degli indicatori di direzione.



Premere il pulsante **MENU** per passare da un menu all'altro o per passare da un sottomenu al livello del menu immediatamente superiore.



Ruotare la manopola di regolazione per selezionare un'opzione di menu o per impostare un valore numerico.

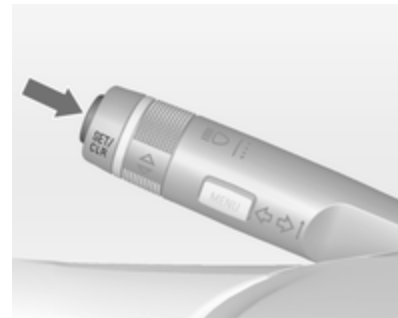

Premere il pulsante **SET/CLR** per selezionare una funzione o per confermare un messaggio.

### Menu informazioni veicolo

Premere il pulsante **MENU** per selezionare **Menu informazioni veicolo**, oppure selezionare  sul Visualizzatore Deluxe Combi.

Ruotare la manopola di regolazione per selezionare uno dei sottomenu. Premere il pulsante **SET/CLR** per confermare.



Seguire le istruzioni fornite nei sottomenu.

Possibili sottomenu per le funzioni seguenti:

- **Unità:** le unità di misura visualizzate possono essere modificate
- **Lingua:** è possibile modificare la lingua visualizzata se il veicolo non è dotato di radio
- **Pressione pneumatici:** controlla la pressione di tutti i quattro pneumatici durante la guida ↷ 224
- **Olio restante:** indica quando cambiare l'olio motore e il filtro ↷ 89
- **Segnalazione velocità elevata:** se la velocità preimpostata viene superata, si attiva un segnale acustico
- **Dispositivo di assistenza segnaletica stradale:** visualizza i segnali stradali rilevati nel tratto stradale corrente ↷ 183
- **Indicazione distanza anteriore:** visualizza la distanza da un veicolo in movimento che precede ↷ 176.

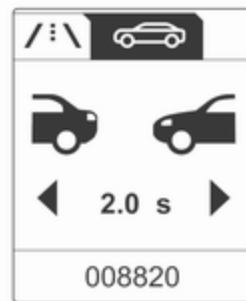

Selezione e indicazione possono essere diverse fra il Visualizzatore Standard, quello Deluxe e quello Deluxe Combi.

### Menu info parzializz. carburante

Premere il pulsante **MENU** per selezionare **Menu info parzializz. carburante**, oppure selezionare  sul Visualizzatore Deluxe Combi.

Ruotare la manopola di regolazione per selezionare uno dei sottomenu. Premere il pulsante **SET/CLR** per confermare.



- Contachilometri parziale 1
  - Contachilometri parziale 2
  - Indicazione digitale della velocità
- Contachilometri parziale 2 e velocità digitale sono disponibili solo nei veicoli dotati di Visualizzatore Deluxe o Deluxe Combi.
- I veicoli dotati di computer di bordo hanno a disposizione più sottomenu. Menu info parzializz./carburante, computer di bordo ↪ 110.

## Prestazioni Menu



I sottomenu sono:

- **T. olio:** indicazione della temperatura dell'olio.
- **Pr. olio:** indicazione della pressione dell'olio.
- **Turbo Pres.:** indicazione della pressione del turbo.
- **Tempo sul Giro:** indicazione tempi parziali, velocità massima, velocità media e tempo di percorrenza medio. Seguire le istruzioni fornite nel sottomenu.

- **Temp. Raffredd.:** indicazione della temperatura del liquido di raffreddamento del motore.
- **Volt. batteria:** indicazione della tensione della batteria.

## Visualizzatore Grafico Info, Visualizzatore a colori Info

A seconda della configurazione, il veicolo ha un Visualizzatore Info Grafico o a Colori. Il Visualizzatore Info si trova nel quadro strumenti, sopra il Sistema Infotainment.

### Visualizzatore Info Grafico

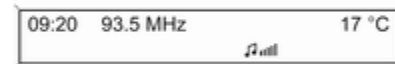



A seconda del sistema Infotainment, il Visualizzatore Grafico Info è disponibile in due versioni.



20153

Il Visualizzatore Info Grafico indica:

- l'orario ⇨ 85
- la temperatura esterna ⇨ 84
- la data ⇨ 85
- sistema Infotainment, consultare il manuale del sistema Infotainment
- impostazioni per la personalizzazione del veicolo ⇨ 113

## Visualizzatore Info a Colori



Il Visualizzatore Info a Colori indica, a colori:

- l'orario ⇨ 85
- la temperatura esterna ⇨ 84
- la data ⇨ 85
- sistema Infotainment, consultare il manuale del sistema Infotainment
- navigazione, consultare il manuale del sistema Infotainment
- impostazioni del sistema

- messaggi del veicolo ⇨ 106
- impostazioni per la personalizzazione del veicolo ⇨ 113

Il tipo di informazioni visualizzate e le modalità di visualizzazione dipendono dall'equipaggiamento del veicolo e dalle impostazioni effettuate.

## Selezione di menu e impostazioni

Alle funzioni e alle impostazioni si accede dal visualizzatore.



Le selezioni possono essere effettuate mediante:

- i menu
- i pulsanti funzione e la manopola multifunzione del sistema Infotainment
- i pulsanti funzione e la manopola multifunzione dell'unità multifunzione nella consolle centrale

### Selezione con il sistema Infotainment



Selezionare una funzione tramite i pulsanti del Sistema Infotainment. Il menu della funzione selezionata viene visualizzato.

La manopola multifunzione viene utilizzata per selezionare una voce e per confermarla.

### Selezione con l'unità multifunzione



Selezionare una funzione tramite i pulsanti dell'unità multifunzione. Il menu della funzione selezionata viene visualizzato.

La manopola multifunzione viene utilizzata per selezionare una voce e per confermarla.

### Manopola multifunzione

La manopola multifunzione è il dispositivo centrale di comando per i menu:

### Ruotare

- per evidenziare un'opzione del menu
- per impostare un valore numerico o visualizzare un'opzione del menu

### Premere (l'anello esterno)

- per selezionare o attivare l'opzione evidenziata
- per confermare un valore impostato
- per passare da on a off e viceversa in una funzione di sistema

### Pulsante **BACK**

Premere il pulsante per:

- uscire da un menu senza cambiare impostazioni
- tornare da un sottomenu a un livello più alto del menu
- cancellare l'ultimo carattere impostato in una sequenza di caratteri

Premere e tenere premuto il pulsante per alcuni secondi per cancellare l'intera sequenza di caratteri impostata.

Personalizzazione del veicolo

- ⇨ 113, Impostazioni memorizzate
- ⇨ 23.

## Messaggi del veicolo

I messaggi sono indicati principalmente nel Driver Information Centre (DIC), in alcuni casi in concomitanza con un'avvertenza o un segnale acustico.

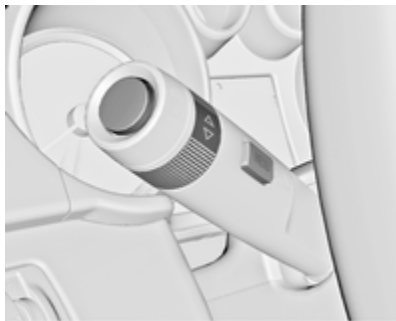

Premere il pulsante **SET/CLR**, il pulsante **MENU** o ruotare la manopola di regolazione per confermare un messaggio.

### Messaggi del veicolo nel display di livello medio



I messaggi del veicolo sono visualizzati come codici numerici.

#### **N. Messaggio del veicolo**

- 2 Non è stato rilevato alcun telecomando, premere il pedale della frizione per riavviare
- 3 Basso livello del refrigerante del motore
- 4 Aria condizionata disinserita
- 5 Volante bloccato

#### **N. Messaggio del veicolo**

- 6 Premere il pedale del freno per rilasciare il freno di stazionamento elettrico
- 7 Ruotare il volante e disinserire/ inserire l'accensione
- 9 Ruotare il volante, avviare nuovamente il motore
- 12 Veicolo sovraccaricato
- 13 Compressore surriscaldato
- 15 Guasto della terza luce di stop
- 16 Guasto della luce del freno
- 17 Malfunzionamento della regolazione della profondità dei fari
- 18 Guasto all'anabbagliante sinistro
- 19 Guasto ai retronebbia
- 20 Guasto all'anabbagliante destro

**N. Messaggio del veicolo**

- 21 Guasto alla luce di posizione sinistra
- 22 Guasto alla luce di posizione destra
- 23 Guasto alle luci di retromarcia
- 24 Guasto alle luci della targa
- 25 Guasto all'indicatore di direzione anteriore sinistro
- 26 Guasto all'indicatore di direzione posteriore sinistro
- 27 Guasto all'indicatore di direzione anteriore destro
- 28 Guasto all'indicatore di direzione posteriore destro
- 29 Controllare la luce del freno del rimorchio
- 30 Controllare la luce di retromarcia del rimorchio
- 31 Controllare l'indicatore di direzione sinistro del rimorchio

**N. Messaggio del veicolo**

- 32 Controllare l'indicatore di direzione destro del rimorchio
- 33 Controllare il retronebbia del rimorchio
- 34 Controllare la luce posteriore del rimorchio
- 35 Sostituire la batteria del telecomando
- 48 Pulire il sistema di avvertimento zona cieca laterale
- 49 Avvisatore di cambio accidentale della corsia di marcia non disponibile
- 51 Bussola non disponibile
- 53 Serrare il tappo del carburante
- 54 Acqua nel filtro diesel
- 55 Il filtro antiparticolato è pieno  
↻ 146
- 56 Sbilanciamento della pressione dei pneumatici anteriori

**N. Messaggio del veicolo**

- 57 Sbilanciamento della pressione dei pneumatici posteriori
- 58 Rilevati pneumatici senza sensore TPMS (sistema di monitoraggio pressione pneumatici)
- 59 Aprire e chiudere il finestrino del conducente
- 60 Aprire e chiudere il finestrino del passeggero anteriore
- 61 Aprire e chiudere il finestrino posteriore sinistro
- 62 Aprire e chiudere il finestrino posteriore destro
- 65 Tentativo di furto
- 66 Effettuare la manutenzione dell'impianto di allarme antifurto
- 67 Effettuare la manutenzione del bloccasterzo
- 68 Effettuare la manutenzione del servosterzo

**N. Messaggio del veicolo**

- 69 Effettuare la manutenzione delle sospensioni
- 70 Effettuare la manutenzione del sistema di comando livello
- 71 Effettuare la manutenzione dell'asse posteriore
- 73 Effettuare la manutenzione del sistema di trazione integrale
- 74 Effettuare la manutenzione dei fari autoadattativi
- 75 Effettuare la manutenzione del climatizzatore
- 76 Effettuare la manutenzione del sistema di avvertimento zona cieca laterale
- 77 Effettuare la manutenzione dell'avvisatore di cambio accidentale della corsia di marcia

**N. Messaggio del veicolo**

- 78 Effettuare l'assistenza del sistema di protezione dei pedoni
- 79 Rabboccare l'olio motore
- 81 Effettuare la manutenzione del cambio
- 82 Cambiare l'olio motore al più presto
- 83 Effettuare la manutenzione del controllo automatico adattativo della velocità di crociera
- 84 Potenza del motore ridotta
- 94 Cambiare in P prima di uscire.
- 95 Effettuare la manutenzione degli airbag
- 128 Aprire il cofano
- 134 Guasto all'ausilio al parcheggio, pulire il paraurti
- 136 Effettuare la manutenzione dell'ausilio al parcheggio

**N. Messaggio del veicolo**

- 145 Controllare il livello del liquido di lavaggio
- 174 Batteria scarica
- 258 Ausilio al parcheggio spento

**Messaggi del veicolo sul Visualizzatore Deluxe o Deluxe Combi**



I messaggi del veicolo sono visualizzati come testo. Seguire le istruzioni dei messaggi.

Il sistema visualizza dei messaggi relativi a quanto segue:

- livello dei liquidi,
- impianto di allarme antifurto,
- freni,
- sistemi di azionamento,
- sistemi di controllo dell'assetto,
- controllo automatico della velocità di crociera,
- sistemi di rilevamento oggetti,
- illuminazione, sostituzione delle lampadine,
- impianto tergilavacrystalli,
- portiere, finestrini,
- telecomando,
- cinture di sicurezza,
- sistemi airbag,
- motore e cambio,
- pressione dei pneumatici,
- filtro antiparticolato.

### **Messaggi del veicolo nel Visualizzatore Info a Colori**

Alcuni messaggi importanti appaiono anche nel Visualizzatore Info a Colori. Premere la manopola multifunzione per confermare il messaggio. Alcuni messaggi appaiono solo per pochi secondi.

### **Segnali acustici**

#### **All'avvio del motore o durante la guida**

Si attiva un solo segnale acustico per volta.

Il segnale acustico per il mancato allacciamento delle cinture di sicurezza ha la priorità su qualunque altro segnale acustico.

- Se la cintura di sicurezza non è allacciata.
- Se alla partenza del veicolo vi è una portiera o il portellone posteriore aperto.
- Se viene superata una certa velocità con il freno di stazionamento azionato.

- Se viene superata una velocità programmata.
- Se viene visualizzato un messaggio o un codice di avvertimento nel Driver Information Centre.
- Se il sistema di ausilio al parcheggio rileva un oggetto.
- Se il filtro antiparticolato diesel ha raggiunto il massimo livello di riempimento.

#### **Quando il veicolo è parcheggiato e/o all'apertura della portiera del conducente**

- Quando la chiave è nell'interruttore di accensione.
- Se le luci esterne sono accese.
- Se il gancio di traino non è fissato correttamente.

#### **Tensione della batteria**

Quando la batteria si sta scaricando, compaiono un messaggio di avvertimento o il codice 174 nel Driver Information Center.

1. Disattivare immediatamente gli utilizzatori elettrici che non sono necessari per la sicurezza, come il riscaldamento dei sedili, il lunotto termico o altri utilizzatori importanti.
2. Caricare la batteria guidando continuamente per un certo periodo oppure utilizzando un dispositivo di ricarica.

Il messaggio o il codice di avvertimento scomparirà dopo che il motore è stato avviato due volte senza cadute di tensione.

Se non è possibile ricaricare la batteria, rivolgersi a un'autofficina per individuare la causa del problema ed eliminarlo.

## Computer di bordo

I menu e le funzioni possono essere selezionati mediante i pulsanti sulla leva degli indicatori di direzione.



Premere il pulsante **MENU** per selezionare **Menu info parzializz. carburante**, oppure selezionare  $\swarrow$  sul Visualizzatore Deluxe Combi.



### Menu info parzializz. carburante sul Visualizzatore Deluxe

Ruotare la manopola di regolazione per selezionare uno dei sottomenu:



- Contachilometri parziale 1
- Contachilometri parziale 2
- Autonomia
- Consumo medio
- Consumo istantaneo
- Velocità media
- Indicazione digitale della velocità
- Assistente ai segnali stradali
- Guida a destinazione

#### Menu info parzializz. carburante sul Visualizzatore Deluxe Combi

Ruotare la manopola di regolazione per selezionare i sottomenu:



- Contachilometri parziale 1
- Consumo medio 1
- Velocità media 1



- Contachilometri parziale 2
- Consumo medio 2
- Velocità media 2



- Indicazione digitale della velocità
- Autonomia
- Consumo istantaneo
- Guida a destinazione



## Computer di bordo 1 e 2

È possibile azzerare separatamente le informazioni dei due computer di bordo per il contachilometri, il consumo medio e la velocità media, rendendo possibile la visualizzazione di informazioni diverse per conducenti diversi.

Per azzerare la misurazione, premere per alcuni secondi il pulsante **SET/CLR** in ciascuna modalità.

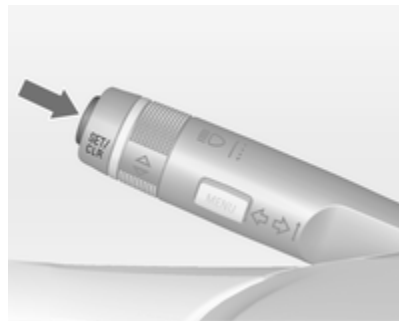

## Contachilometri parziale

Il contachilometri parziale visualizza la distanza registrata da un determinato azzeramento.

## Autonomia

L'autonomia viene calcolata in base al livello corrente di carburante nel serbatoio e al consumo corrente. Il display visualizza valori medi.

Dopo un certo tempo dal rifornimento, l'autonomia viene aggiornata automaticamente.

Quando il livello di carburante nel serbatoio è basso, se il veicolo è dotato di Visualizzatore Deluxe o Deluxe Combi compare un messaggio.

Quando è necessario rifornire immediatamente il serbatoio, nei veicoli dotati di Visualizzatore Standard, Deluxe o Deluxe Combi compare un codice o un messaggio di avvertimento.

Inoltre, la spia ● dell'indicatore del livello carburante si accende in modalità fissa o lampeggia ↻ 98.

## Consumo medio

Visualizza il consumo medio di carburante. È possibile azzerare la misurazione in qualsiasi momento e iniziare con un valore predefinito.

Per azzerare la misurazione premere per alcuni secondi il pulsante **SET/CLR**.

## Consumo istantaneo

Visualizza il consumo istantaneo di carburante.

## Velocità media

Visualizza la velocità media. La misurazione può essere azzerata in qualsiasi momento.

Per azzerare la misurazione premere per alcuni secondi il pulsante **SET/CLR**.

## Indicazione digitale della velocità

Display digitale della velocità istantanea.

## Assistente ai segnali stradali

Visualizza i segnali stradali rilevati per il tratto di strada in corso ↻ 183.

## Guida a destinazione

Oltre alle informazioni di navigazione mostrate nel visualizzatore a colori Info, nel Driver Information Centre viene visualizzata la guida a destinazione.

## Personalizzazione del veicolo

È possibile personalizzare il comportamento del veicolo cambiando le impostazioni nel Visualizzatore Info.

Alcune delle impostazioni personalizzate per i vari conducenti possono essere memorizzate in ogni chiave del veicolo. Impostazioni memorizzate ↪ 23.

A seconda dell'equipaggiamento del veicolo e delle leggi vigenti nei singoli Paesi, alcune delle funzioni di seguito descritte potrebbero non essere disponibili.

Alcune funzioni sono visualizzate o attivate solo quando il motore è in funzione.

## Impostazioni personali nel Visualizzatore grafico Info



Premere il pulsante **CONFIG**. Viene visualizzato il menu **Impostazioni**.



Le seguenti impostazioni possono essere selezionate girando e premendo la manopola multifunzione:

- **Impostazioni modalità sport**
- **Lingue (Languages)**
- **Data e ora**
- **Impostazioni autoradio**
- **Impostazioni telefono**
- **Impostazioni veicolo**

Nei rispettivi sottomenu è possibile modificare le seguenti impostazioni:

### Impostazioni modalità sport

Il conducente può selezionare le funzioni da attivare nella modalità Sport ⇨ 158.

- **Sospensioni sportive:** l'ammortizzazione diventa più rigida.
- **Prestazioni sportive trasmissione:** la risposta del pedale dell'acceleratore e del cambio diventa più immediata.
- **Sterzo sportivo:** lo sterzo diventa più diretto.
- **Trazione integrale sportiva:** l'asse posteriore riceve una percentuale maggiore di coppia motore.
- **Modifica colore retroill. strumentaz.:** modifica del colore dell'illuminazione strumenti.

### Lingue (Languages)

Selezione della lingua preferita.

### Data e ora

Vedere Orologio ⇨ 85.

### Impostazioni autoradio

Consultare il manuale del sistema Infotainment.

### Impostazioni telefono

Consultare il manuale del sistema Infotainment.

### Impostazioni veicolo

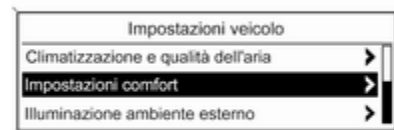

- **Climatizzazione e qualità dell'aria**  
**Velocità ventola automatica:** modifica la regolazione della ventola.  
**Zona termica all'avviamento:** commuta tra l'impostazione della temperatura a una zona o a due zone.  
**Modalità climatizzazione:** attiva/disattiva il raffreddamento o seleziona le impostazioni precedenti.

**Sbrinamento automatico:** aziona la deumidificazione del parabrezza selezionando automaticamente le impostazioni necessarie e il climatizzatore in modalità automatica.

**Attiv. lunotto termico autom.:** attiva automaticamente il lunotto termico.

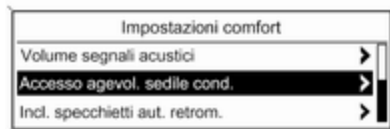

20327

#### ■ Impostazioni comfort

**Volume segnali acustici:** regola il volume dei segnali acustici di avvertimento.

**Accesso agevol. sedile cond.:** attiva/disattiva la funzione di discesa agevolata dei sedili elettrici.

**Incl. specchietti aut. retrom.:** attiva/disattiva il sistema di ausilio al parcheggio dello specchietto esterno sul lato del passeggero.

**Rip. specchi c. chius. comfort:** attiva/disattiva il ripiegamento degli specchietti retrovisori esterni comandato dal telecomando.

**Personalizz. per conducente:** attiva/disattiva la funzione di personalizzazione.

**Att. tergilunotto aut. retrom.:** attiva/disattiva automaticamente l'accensione del tergilunotto quando la retromarcia è inserita.

#### ■ Park assist / rilevamento collisioni

**Park assist:** attiva/disattiva i sensori di parcheggio agli ultrasuoni.

**Preparazione alla collisione:** cambia o attiva/disattiva le impostazioni del cruise control adattivo, l'allarme della collisione anteriore e il sistema di frenata per collisione imminente.

#### ■ Illuminazione ambiente esterno

**Durata dopo uscita da veic.:** attiva/disattiva e modifica la durata delle luci in uscita.

**Illuminaz. esterna c. sblocco:** attiva/disattiva l'illuminazione di cortesia.

#### ■ Chiusura centralizzata

**Sbloccaggio autom. porte:** attiva/disattiva la funzione di sblocco automatico delle portiere dopo aver spento il quadro.

**Bloccaggio automatico porte:** attiva/disattiva la funzione di blocco automatico delle portiere dopo la partenza.

**Escl. blocco c. porta aperta:** attiva/disattiva la funzione di bloccaggio automatico delle portiere con una portiera aperta.

**Bloccaggio ritardato portiere:** attiva/disattiva la funzione di bloccaggio ritardato delle portiere.

#### ■ Blocco, sblocco e avviam. a dist.

**Conferma a distanza sblocco:** attiva/disattiva i segnalatori di emergenza durante lo sbloccaggio.

**Sbloccaggio a distanza porte:** modifica la configurazione per sbloccare solo la portiera del conducente o l'intero veicolo durante lo sbloccaggio.

**Ribloccaggio autom. porte:** attiva/disattiva la funzione di ribloccaggio automatico dopo lo sbloccaggio senza apertura del veicolo.

#### ■ Ripristina impost. di fabbrica

**Ripristina impost. di fabbrica:** resetta tutte le impostazioni riportandole alle impostazioni di fabbrica.

### Impostazioni personali nel Visualizzatore Info a colori



Premere il pulsante **CONFIG**. Viene visualizzato il menu **Impostazioni**.



Le seguenti impostazioni possono essere selezionate girando e premendo la manopola multifunzione:

- Impostazioni modo sport
- Lingue
- Ora e data
- Impostazioni radio
- Impostazioni telefono
- Impostazioni navigazione
- Impostazioni veicolo
- Impostazioni display

Nei rispettivi sottomenu è possibile modificare le seguenti impostazioni:

#### Impostazioni modo sport

Il conducente può selezionare le funzioni da attivare nella modalità Sport ⇨ 158.

- **Telaio sportivo:** l'ammortizzazione diventa più rigida.
- **Prestazione sportiva motore:** la risposta del pedale dell'acceleratore e del cambio diventa più immediata.
- **Sterzo sportivo:** lo sterzo diventa più diretto.
- **Trazione integrale sportiva:** l'asse posteriore riceve una percentuale maggiore di coppia motore.
- **Cambia colore luci strumentazione:** modifica del colore dell'illuminazione strumenti.

#### Lingue

Selezione della lingua preferita.

#### Ora e data

Vedere Orologio ⇨ 85.

### Impostazioni radio

Consultare il manuale del sistema Infotainment.

### Impostazioni telefono

Consultare il manuale del sistema Infotainment.

### Impostazioni navigazione

Consultare il manuale del sistema Infotainment.

### Impostazioni veicolo

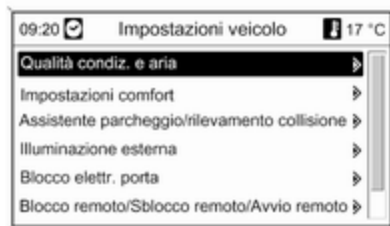

#### ■ Qualità condiz. e aria

**Programmi ventilaz.:** modifica la regolazione della ventola.

**Zone temperatura ad avviamento:** commuta tra l'impostazione della temperatura a una zona o a due zone.

**Condizionatore:** attiva/disattiva il raffreddamento o seleziona le impostazioni precedenti.

**Deumidificazione automatica:** aziona la deumidificazione del parabrezza selezionando automaticamente le impostazioni necessarie e il climatizzatore in modalità automatica.

**Riscaldam. autom. lunotto:** attiva automaticamente il lunotto termico.

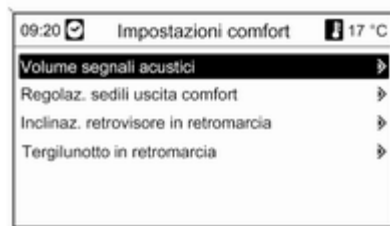

#### ■ Impostazioni comfort

**Volume segnali acustici:** regola il volume dei segnali acustici di avvertimento.

**Regolaz. sedili uscita comfort:** attiva/disattiva la funzione di discesa agevolata dei sedili elettrici.

**Inclinaz. retrovisore in retromarcia:** attiva/disattiva il sistema di ausilio al parcheggio dello specchietto esterno sul lato del passeggero.

**Rip. specchi c. chius. comfort:** attiva/disattiva la funzione di ripiegamento automatico degli specchietti dopo aver chiuso a chiave il veicolo.

**Tergilunotto in retromarcia:** attiva/disattiva automaticamente l'accensione del tergilunotto quando la retromarcia è inserita.

#### ■ Assistente parcheggio/rilevamento collisione

**Assistente parcheggio:** attiva/disattiva i sensori di parcheggio agli ultrasuoni.

**Preparazione alla collisione:** cambia o attiva/disattiva le impostazioni

del cruise control adattivo, l'allarme della collisione anteriore e il sistema di frenata per collisione imminente.

#### ■ **Illuminazione esterna**

**Durata dopo uscita:** attiva/disattiva e modifica la durata delle luci in uscita.

**Luci con sblocco:** attiva/disattiva l'illuminazione di cortesia.

#### ■ **Blocco elettr. porta**

**Sblocco porta automatico:** attiva/disattiva la funzione di sblocco automatico delle portiere dopo aver spento il quadro.

**Blocco porta automatico:** attiva/disattiva la funzione di blocco automatico delle portiere dopo la partenza.

**Niente blocco porta se aperta:** attiva/disattiva la funzione di bloccaggio automatico delle portiere con una portiera aperta.

**Blocco porta ritardato:** attiva/disattiva la funzione di bloccaggio ritardato delle portiere.

#### ■ **Blocco remoto/Sblocco remoto/Avvio remoto**

**Feedback sblocco remoto:** attiva/disattiva i segnalatori di emergenza durante lo sbloccaggio.

**Sblocco porta remoto:** modifica la configurazione per sbloccare solo la portiera del conducente o l'intero veicolo durante lo sbloccaggio.

**Nuovo blocco automatico delle porte:** attiva/disattiva la funzione di ribloccaggio automatico dopo lo sbloccaggio senza apertura del veicolo.

**Personalizzazione con telecomando:** attiva/disattiva il richiamo delle impostazioni memorizzate per la regolazione dei sedili elettrici e degli specchietti esterni.

#### ■ **Ripristina impostazioni default**

**Ripristina impostazioni default:** resetta tutte le impostazioni riportandole alle impostazioni di fabbrica.

#### **Impostazioni display**

Impostazioni display selezionabili:

- **Modo diurno:** ottimizzazione per la luce diurna.
- **Modo notturno:** ottimizzazione per l'oscurità.
- **Automatico:** il display cambia modalità quando le luci del veicolo vengono accese/spente.

## Illuminazione

Luci esterne .....	119
Luci interne .....	127
Caratteristiche dell'illuminazione .....	128

### Luci esterne

#### Interruttore dei fari



Ruotare l'interruttore dei fari:

**AUTO** = Controllo automatico dei fari: I fari si accendono e si spengono automaticamente a seconda delle condizioni di luminosità esterne.



 = Attivazione/disattivazione del controllo automatico dei fari. L'interruttore torna in posizione **AUTO**.

 = Luci di posizione

 = Fari

Il Driver Information Centre con Visualizzatore Deluxe o Deluxe Combi visualizza lo stato attuale del controllo automatico dei fari.

Quando l'accensione viene inserita, il controllo automatico dei fari è attivo.

Spia   98.

#### Luci posteriori

Le luci posteriori sono accese assieme ai fari e alle luci di posizione.

#### Luci posteriori su Sports Tourer

I gruppi ottici posteriori supplementari, quelli di serie e i segnalatori di emergenza sono alloggiati nel telaio del portellone posteriore. Si accendono quando vengono attivati e quando il portellone posteriore è aperto. Le luci posteriori supplementari fungono esclusivamente da luci di posizione quando il portellone posteriore è aperto e non vengono utilizzate durante la guida.



## Controllo automatico dei fari



Quando la funzione di comando automatico dei fari è attivata e il motore è in funzione, il sistema passa dalle luci diurne all'accensione dei fari automaticamente, a seconda delle condizioni della luminosità e delle informazioni fornite dal sistema del sensore pioggia.

### Luci diurne

Le luci diurne aumentano la visibilità del veicolo durante il giorno.



### Attivazione automatica dei fari

In condizioni di scarsa luminosità, i fari si attivano.

Inoltre, i fari si accendono se i tergi-cristalli sono attivati per diverse passate.

### Rilevamento tunnel

Quando si entra in un tunnel si accendono immediatamente i fari.

Fari autoadattativi ↗ 122.

## Abbaglianti

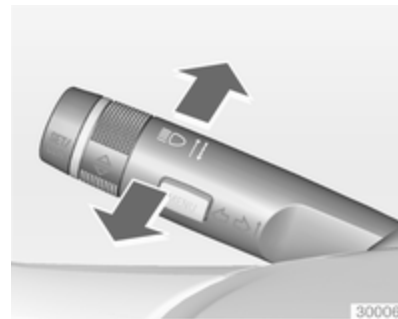

Per passare dagli anabbaglianti agli abbaglianti, spingere la leva.

Per passare agli anabbaglianti, premere nuovamente la leva o tirarla.

### Avvisatore ottico

Per usare gli abbaglianti come avvisatore ottico, tirare la leva.

## Regolazione della profondità delle luci

### Regolazione manuale della profondità delle luci



Per regolare la profondità delle luci in base al carico del veicolo e non abbagliare i conducenti dei veicoli in avvicinamento: ruotare la manopola  nella posizione desiderata.

- 0 = Sedili anteriori occupati
- 1 = Tutti i sedili occupati

- 2 = Tutti i sedili occupati e vano di carico impegnato
- 3 = Sedile del conducente occupato e vano di carico impegnato

Regolazione automatica dinamica della profondità dei fari  122.

## Uso dei fari all'estero

Il fascio di luce asimmetrico dei fari aumenta la visibilità illuminando un tratto di strada più ampio sul lato passeggero.

Se il veicolo viene utilizzato in Paesi con guida sul lato opposto, regolare i fari per evitare l'abbagliamento.



## Veicoli con fari alogeni

Per la regolazione dei fari rivolgersi ad un'officina.

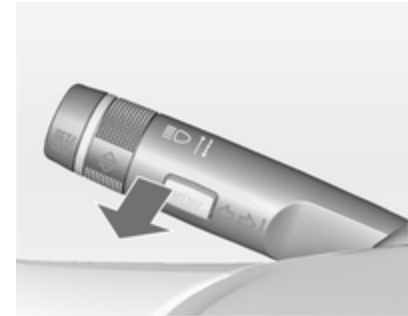
## Veicoli con fari allo xeno



1. Girare la chiave in posizione **0**.
2. Tirare la leva degli indicatori di direzione e mantenerla tirata.
3. Inserire l'accensione.
4. Dopo circa 5 secondi la spia  inizia a lampeggiare e si ode un segnale acustico.

Spia   99.

Il simbolo  lampeggia per circa 4 secondi, a titolo di promemoria, ogni volta che l'accensione viene inserita.

Per la disattivazione, procedere in modo analogo a come descritto sopra. La spia  non lampeggerà se la funzione è disattivata.

## Fari autoadattativi

Le seguenti funzioni dei fari autoadattativi sono disponibili solo per i fari bixeno. La profondità, la distribuzione e l'intensità della luce sono attivate in modo variabile a seconda delle condizioni di luminosità, delle condizioni meteorologiche e del tipo di strada.

Se l'interruttore dei fari è su **AUTO**, tutte le funzioni di illuminazione sono disponibili.

Le seguenti funzioni sono disponibili anche con l'interruttore dei fari in posizione D:

- Luci di svolta dinamiche
- Proiettori laterali addizionali
- Funzione di retromarcia
- Regolazione automatica dinamica della profondità dei fari

## Illuminazione nelle strade a traffico pedonale

Si attiva automaticamente a basse velocità fino a circa 30 km/h. Il fascio di luce viene ruotato di un angolo di 8° verso il lato della strada.

## Illuminazione in città

Si attiva automaticamente a una velocità compresa fra 40 e 55 km/h e quando le luci della strada vengono rilevate dal sensore luci. La profondità dei fari viene ridotta distribuendo la luce.

## Illuminazione sulle strade di campagna

Si attiva automaticamente a una velocità compresa tra circa 55 e 115 km/h. Il fascio di luce e la luminosità sul lato sinistro e su quello destro differiscono.

## Illuminazione in autostrada

Si attiva automaticamente a una velocità superiore a circa 115 km/h e con movimenti di sterzata minimi. Si attiva dopo un determinato ritardo o immediatamente in caso di energica accelerazione del veicolo. Il fascio di luce è più lungo e più luminoso.

## Illuminazione in condizioni meteorologiche avverse

Si attiva automaticamente fino ad una velocità di circa 70 km/h, se il sensore pioggia rileva della condensa o il tergicristallo funziona in modo continuo. La profondità, la distribuzione e l'intensità delle luci sono regolate in modo variabile in funzione della visibilità.

## Luci di svolta dinamiche



Il fascio di luce ruota a seconda dell'angolo di sterzata del volante e della velocità, migliorando la luminosità in curva.

Spia   99.

### Proiettori laterali addizionali



Nelle curve strette o durante le svolte, a seconda dell'angolo di sterzata o del segnale dell'indicatore di direzione, viene attivato un riflettore supplementare destro o sinistro che illumina la strada ad angolo retto rispetto al senso di marcia. Si attiva fino ad una velocità massima di 40 km/h.

Spia   99.

### Funzione di retromarcia

Se i fari sono accesi e viene innestata la retromarcia, entrambi i proiettori laterali addizionali si accendono. Questi restano accesi per 20 secondi dopo aver disinserito la retromarcia o quando si viaggia ad una velocità superiore a 7 km/h in marcia avanti.

### Assistenza all'uso degli abbaglianti

Questa funzione attiva gli abbaglianti come luci di marcia principali di notte e quando il veicolo viaggia ad una velocità superiore a 40 km/h.

Effettua la commutazione agli anabbaglianti se:



- la videocamera del parabrezza rileva i fari di un veicolo proveniente dalla direzione contraria o di fronte
- la velocità del veicolo è inferiore a 20 km/h
- c'è la nebbia o nevica
- si guida in zone urbane

Se non vengono rilevate limitazioni, il sistema commuta nuovamente sugli abbaglianti.

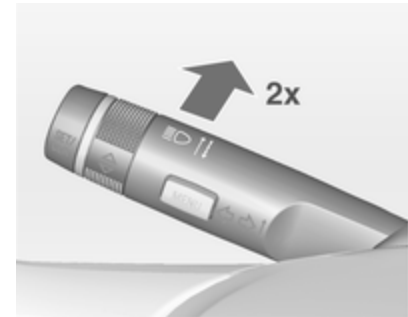
### Attivazione



L'assistente all'uso degli abbaglianti viene attivato spingendo due volte la leva degli indicatori di direzione a una velocità superiore a 40 km/h.

La spia verde  si accende in modalità fissa quando la funzione di assistenza all'uso degli abbaglianti è attivata, mentre la spia blu  si accende quando gli abbaglianti sono accesi.

Spia   98.

### Disattivazione

Spingere la leva degli indicatori di direzione una volta. Inoltre, la funzione viene disattivata quando vengono accesi i fendinebbia.

Se l'avvisatore ottico viene usato quando sono accesi i fari abbaglianti, la funzione di assistenza all'uso degli abbaglianti viene disattivata.

Se l'avvisatore ottico viene usato quando sono spenti i fari abbaglianti, la funzione di assistenza all'uso degli abbaglianti viene attivata.

L'assistenza all'uso degli abbaglianti è sempre attiva dopo l'attivazione dell'accensione.

### Regolazione automatica dinamica della profondità dei fari

Per impedire l'abbagliamento dei veicoli provenienti dalla direzione opposta, la regolazione della profondità dei fari viene attivata automaticamente in base all'inclinazione misurata dall'asse anteriore e posteriore, all'accelerazione o alla decelerazione e alla velocità del veicolo.

### Guasto nel sistema dei fari autoadattativi

Quando il sistema rileva un'anomalia nella regolazione dei fari autoadattativi, si porta su una posizione di predisposta per impedire l'abbagliamento dei veicoli provenienti dalla direzione opposta. Se questo provvedimento risulta impossibile da realizzare, il sistema spegne automaticamente il faro interessato dalla disfunzione. In ogni caso, uno dei due fari rimane acceso. Un messaggio di avvertimento viene visualizzato nel Driver Information Center.

### Segnalatori di emergenza



Inserimento con il pulsante .

In caso di incidente con attivazione degli airbag, si accendono automaticamente i segnalatori di emergenza.

## Segnali di svolta e di cambio della corsia di marcia

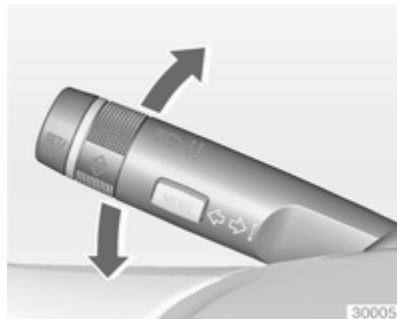

Leva = indicatore di direzione verso l'alto

Leva = indicatore di direzione verso il basso

Spingendo la leva oltre il punto di resistenza, l'indicatore rimane acceso. Quando il volante torna indietro, l'indicatore viene disattivato automaticamente.

Per emettere solo tre lampeggi, ad esempio per segnalare un cambio di corsia, spingere la leva fino al punto di resistenza e rilasciarla.

Con un rimorchio collegato, gli indicatori di direzione lampeggiano sei volte quando si preme la leva fino al punto di resistenza e poi la si rilascia.

Per prolungare la durata del lampeggio, spingere la leva fino al punto di resistenza e trattenerla.

Spegnere manualmente l'indicatore di direzione portando la leva nella sua posizione iniziale.

## Fendinebbia



Inserimento con il pulsante  $\#D$ .

Interruttore dei fari in posizione **AUTO**: accendendo i fendinebbia si accenderanno automaticamente anche i fari.

## Retronebbia



Inserimento con il pulsante .

Interruttore dei fari in posizione

**AUTO**: accendendo il retronebbia si accenderanno automaticamente anche i fari.

Interruttore dei fari in posizione .

i retronebbia possono essere accesi solo con i fendinebbia.

Il retronebbia viene disattivato durante le operazioni di rimorchio.

## Luci di parcheggio

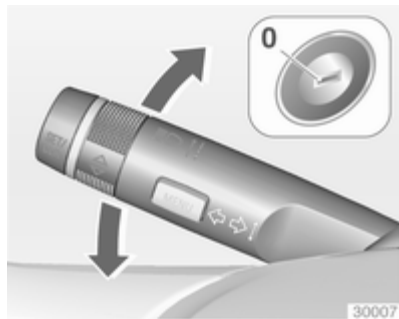

Quando il veicolo è parcheggiato, è possibile accendere le luci di parcheggio su un lato del veicolo:

1. disinserire l'accensione;
2. portare la leva degli indicatori di direzione del tutto verso l'alto (luci di parcheggio di destra) o verso il basso (luci di parcheggio di sinistra).

L'azione è confermata da un segnale acustico e dalla spia dell'indicatore di direzione.

## Luci di retromarcia

Le luci di retromarcia si accendono quando, con l'accensione inserita, si innesta la retromarcia.

## Coprifari appannati

Il lato interno dell'alloggiamento dei fari si può appannare rapidamente in condizioni di clima umido e freddo, forte pioggia o dopo il lavaggio. L'appannamento sparisce rapidamente da solo, ma può essere agevolato accendendo i fari.

## Luci interne

### Controllo delle luci del quadro strumenti



La luminosità delle seguenti luci può essere regolata con le luci esterne accese:

- Illuminazione del quadro strumenti
- Visualizzatore Info
- Interruttori luminosi e comandi

Ruotare l'interruttore rotante ☼ e tenerlo in questa posizione fino al raggiungimento della luminosità desiderata.

Sui veicoli dotati di sensore luci, la luminosità può essere regolata solamente quando le luci esterne sono accese e il sensore luci rileva condizioni di illuminazione notturna.

## Luci interne

Entrando e uscendo dal veicolo, le luci di cortesia anteriori e posteriori si accendono automaticamente e si spengono dopo un certo intervallo di tempo.

### Avviso

In caso di incidente con attivazione degli airbag, le luci di cortesia si accendono automaticamente.

## Luce di cortesia anteriore



Azionare l'interruttore basculante:

-  = accensione e spegnimento automatico.
- premere ☼ = acceso.
- premere ☼ = spento.



### Luci di cortesia posteriori



Si accendono insieme alla luce di cortesia anteriore a seconda della posizione dell'interruttore basculante.

### Luci di lettura



Si attivano con i pulsanti  e  nelle luci di cortesia anteriori e posteriori.

### Luci nelle alette parasole

Si accendono al sollevamento del coperschio.

## Caratteristiche dell'illuminazione

### Illuminazione della console centrale

Il faretto integrato nell'illuminazione interna si accende all'accensione dei fari.

### Illuminazione all'entrata

#### Illuminazione di cortesia

I fari, le luci posteriori, le luci della targa, l'illuminazione del quadro strumenti, le luci interne e le luci sottoporta si attivano sbloccando il veicolo con il telecomando per un breve intervallo di tempo. Questa funzione funziona solo al buio e facilita la localizzazione del veicolo.

L'illuminazione si disattiva immediatamente posizionando la chiave di accensione sulla posizione 1. Attivazione  18.

L'attivazione/la disattivazione di questa funzione può essere modificata nel menu **Impostazioni** del Visualizzatore Info. Personalizzazione del veicolo ⇨ 113.

Le impostazioni possono essere memorizzate per la chiave in uso ⇨ 23.

All'apertura della portiera del conducente si accendono anche le seguenti luci:

- Tutti gli interruttori
- Driver Information Centre
- Luci delle tasche delle portiere.

## Luci in uscita

Estraendo la chiave dall'interruttore di accensione si accendono le seguenti luci:

- luci interne,
- luci del quadro strumenti,
- luci sottoporta.

Si disattivano automaticamente dopo un determinato intervallo di tempo. Questa funzione funziona solo al buio. L'illuminazione "Theatre light"

si attiva se la portiera del conducente viene aperta durante questo intervallo di tempo.



I fari, le luci posteriori e le luci della targa illuminano la zona circostante il veicolo per un periodo di tempo regolabile dopo essere usciti dal veicolo.

## Accensione

1. Disinserire l'accensione.
2. Rimuovere la chiave d'accensione.
3. Aprire la portiera del conducente.

4. Tirare la leva degli indicatori di direzione.

5. Chiudere la portiera del conducente.

Se la portiera del conducente non viene chiusa, le luci si spengono dopo circa due minuti.

Le luci in uscita si spengono immediatamente se si tira la leva degli indicatori di direzione mentre la portiera del conducente è aperta.

L'attivazione, la disattivazione e la durata di questa funzione possono essere modificate nel menu

**Impostazioni** del Visualizzatore Info. Personalizzazione del veicolo ⇨ 113.

Le impostazioni possono essere memorizzate per la chiave in uso ⇨ 23.

## Dispositivo salvacarica della batteria

### Funzione dello stato di carica della batteria

La funzione garantisce la massima durata della batteria mediante un generatore con presa di corrente controllabile e distribuzione ottimizzata della corrente.

Per impedire che la batteria si scarichi durante la guida, il funzionamento dei seguenti sistemi viene automaticamente ridotto in due fasi e quindi disinserito:

- Riscaldatore ausiliario
- Lunotto termico e specchietti riscaldati
- Sedili riscaldati
- Ventola

Durante l'ultima fase un messaggio di conferma dell'attivazione del dispositivo salvacarica della batteria viene visualizzato nel Driver Information Center.

## Disinserimento delle luci elettriche

Per impedire che la batteria si scarichi quando l'accensione è disinserita, alcune luci interne si spengono automaticamente dopo alcuni minuti.

## Climatizzatore

Sistemi di climatizzazione .....	131
Bocchette di ventilazione .....	138
Manutenzione .....	139

## Sistemi di climatizzazione

### Sistema di riscaldamento e di ventilazione

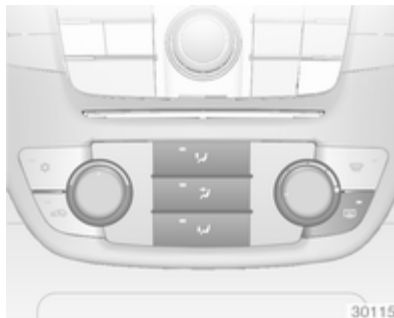

Comandi per:

- temperatura,
- distribuzione dell'aria,
- velocità della ventola.



Lunotto termico   41.

## Temperatura

rosso = caldo  
blu = freddo

Il riscaldamento entra in piena efficienza solo quando il motore raggiunge la temperatura di esercizio.

## Distribuzione dell'aria

-  = parabrezza e finestrini anteriori
-  = zona della testa attraverso le bocchette dell'aria orientabili
-  = vano piedi

Sono possibili tutte le combinazioni.



## Velocità della ventola



Regolare il flusso dell'aria selezionando la velocità desiderata della ventola .

## Sistema di climatizzazione



Oltre al sistema di riscaldamento e di ventilazione, il climatizzatore dispone delle seguenti funzioni:

-  = raffreddamento
-  = ricircolo dell'aria
-  = sbrinamento e disappannamento

Sedili riscaldati  52, sedili ventilati  52.

### Raffreddamento

Controllabile con il pulsante , è operativo solo quando il motore e la ventola sono in funzione.

Il climatizzatore raffredda e deumidifica (asciuga) quando le temperature esterne sono leggermente al di sopra del punto di congelamento. Ciò può provocare la formazione di condensa, che gocciolerà da sotto il veicolo.

Se raffreddamento o deumidificazione non servono, spegnere il sistema di raffreddamento per risparmiare carburante.

### Sistema di ricircolo dell'aria

Inserimento con il pulsante .

#### Avvertenza





In modalità di ricircolo, lo scambio d'aria con l'esterno risulta ridotto. Utilizzando tale modalità senza allo stesso tempo raffreddare l'aria, l'umidità nell'abitacolo aumenta, facendo appannare i finestrini internamente. Inoltre la qualità dell'aria nell'abitacolo si deteriora, e potrebbe provocare sonnolenza agli occupanti.

In condizioni di aria ambientale calda e molto umida, il parabrezza potrebbe appannarsi esternamente quando dell'aria fredda venga diretta verso di esso. Se il parabrezza si appanna esternamente, azionare il tergicristallo e disattivare .

Distribuzione dell'aria su . Ricircolo dell'aria disattivato.

### Raffreddamento massimo



Aprire brevemente i finestrini, in modo da disperdere rapidamente l'aria calda.

- Raffreddamento  acceso.
- Sistema di ricircolo dell'aria  acceso.
- Premere l'interruttore di ripartizione dell'aria .
- Impostare il comando della temperatura al livello più freddo.
- Regolare la velocità della ventola  al livello massimo.
- Aprire tutte le bocchette dell'aria.

## Sbrinamento e disappannamento dei cristalli



30078

- Premere il pulsante : la ventola commuta automaticamente sulla velocità superiore e la ripartizione dell'aria viene diretta verso il parabrezza.
- Attivare il raffreddamento .
- Impostare il comando della temperatura al livello più caldo.
- Inserire il lunotto termico .

- Aprire opportunamente le bocchette laterali dell'aria e orientarle verso i finestrini delle portiere.

## Sistema di climatizzazione elettronico

Due versioni del climatizzatore: impostazione della temperatura a una zona o a due zone. Il climatizzatore a due zone consente di impostare temperature di climatizzazione differenti per il lato guida e il lato passeggero anteriore.



30063

## Comandi a una zona

- Temperatura
- Distribuzione dell'aria
- Velocità della ventola



= raffreddamento

**AUTO** = modalità automatica

= ricircolo dell'aria



= sbrinamento e disappannamento





30084

## Comandi a due zone

- Temperatura sul lato guida
- Distribuzione dell'aria

- Velocità della ventola
- Temperatura sul lato passeggero anteriore

-  = raffreddamento
- AUTO** = modalità automatica
-  = ricircolo dell'aria
-  = sbrinamento e disappannamento

Lunotto termico  ⇨ 41.

Sedili riscaldati  ⇨ 52.

Volante riscaldato  ⇨ 81

Viene automaticamente selezionata la temperatura preimpostata. In modalità automatica, la velocità della ventola e la distribuzione dell'aria regolano automaticamente il flusso dell'aria.

Il sistema può essere regolato manualmente mediante i comandi di distribuzione dell'aria e del flusso d'aria.



I dati vengono visualizzati sul display del climatizzatore.

Questi possono essere visualizzati in modo differente sul climatizzatore a una o a due zone.

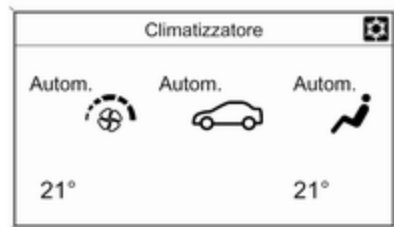

Ogni modifica delle impostazioni viene mostrata per alcuni secondi sul Visualizzatore Info.

Le impostazioni del sistema di climatizzazione vengono memorizzate nella chiave utilizzata per bloccare il veicolo.

Il sistema di climatizzazione elettronico è pienamente operativo solo quando il motore è in funzione.

## Modalità automatica AUTO



Impostazioni di base per il massimo comfort:

- Premere il pulsante **AUTO**, l'aria condizionata si attiva automaticamente e la distribuzione dell'aria e la velocità della ventola si regolano automaticamente.
- Aprire tutte le bocchette dell'aria.
- Climatizzatore a una zona: impostare la temperatura preselezionata ruotando la manopola sinistra.
- L'impostazione comfort consigliata è 22 °C.

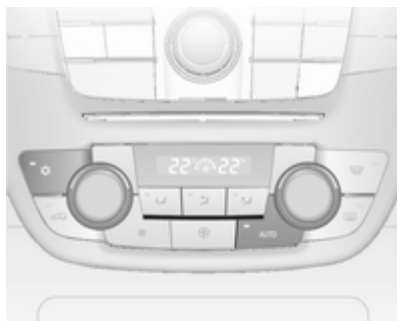

Climatizzatore a due zone: impostare la temperatura preselezionata per il lato guida e il lato passeggero anteriore mediante la manopola sinistra e destra.

La regolazione della velocità della ventola nella modalità automatica può essere modificata nel menu **Impostazioni**.

Personalizzazione del veicolo ⇨ 113.

Tutte le bocchette dell'aria vengono attivate automaticamente nella modalità automatica. Le bocchette dell'aria dovrebbero pertanto essere sempre aperte.

## Preselezione della temperatura

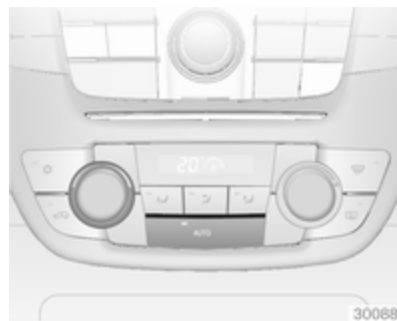

Impostare le temperature al valore desiderato.

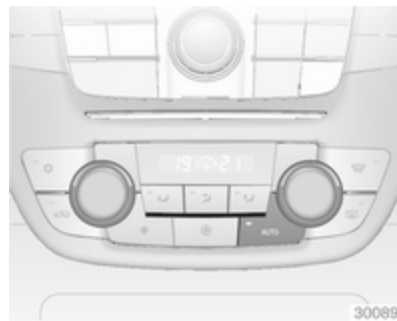







Climatizzatore a due zone: per impostare la stessa temperatura, utilizzare il menu **Impostazioni**.

### Avviso

Se la temperatura viene ridotta di 2 °C o più mentre il motore è acceso in Autostop, il motore si riavvierà automaticamente.

Sistema Start-stop ⇨ 143.

### Sbrinamento e disappannamento dei cristalli

- Premere il pulsante .
- Premere il pulsante di raffreddamento .
- La temperatura e la ripartizione dell'aria vengono impostate automaticamente e la ventola funziona ad alta velocità.
- Inserire il lunotto termico .
- Per tornare alla modalità precedente: premere il pulsante , per tornare alla modalità automatica: premere il pulsante **AUTO**.

### Impostazioni manuali

Le impostazioni del sistema di climatizzazione possono essere modificate attivando i pulsanti e le manopole come descritto di seguito. Modificando un'impostazione si disattiva la modalità automatica.

#### Velocità della ventola del climatizzatore a una zona





Girare la manopola verso destra. La velocità della ventola selezionata è indicata dal numero di segmenti nel display.

Spegnendo la ventola, si disattiva anche il climatizzatore.

Per tornare alla modalità automatica: premere il pulsante **AUTO**.

#### Velocità della ventola del climatizzatore bizona



Premere il pulsante sinistro  per aumentare la velocità della ventola o il pulsante destro  per diminuirla. La velocità della ventola è indicata dal numero di segmenti nel display.

Premendo a lungo il pulsante sinistro, la ventola e il raffreddamento si disattivano.

Premendo a lungo il pulsante destro, la ventola si attiva alla velocità massima.

Per tornare alla modalità automatica: premere il pulsante **AUTO**.

### Distribuzione dell'aria

Premere il pulsante corretto per la regolazione desiderata. L'attivazione è indicata dal LED sul pulsante.

 = parabrezza e finestrini anteriori

 = zona della testa attraverso le bocchette dell'aria orientabili.

 = vano piedi

Sono possibili diverse combinazioni.

Per tornare alla distribuzione dell'aria automatica: disattivare la relativa impostazione o premere il pulsante **AUTO**.

### Raffreddamento

Attivare/disattivare il raffreddamento con il pulsante .

Il climatizzatore raffredda e deumidifica (asciuga) quando le temperature esterne sono al di sopra del punto di congelamento. Ciò può provocare la formazione di condensa, che gocciolerà da sotto il veicolo.

Se raffreddamento o deumidificazione non servono, spegnere il sistema di raffreddamento per risparmiare carburante.

### Ricircolo automatico dell'aria nel climatizzatore a due zone

Il sistema di ricircolo automatico dell'aria è dotato di un sensore di umidità dell'aria che commuta automaticamente sull'aria esterna, se l'umidità dell'aria interna è troppo elevata.

### Ricircolo dell'aria manuale

Inserimento con il pulsante .

#### Avvertenza

In modalità di ricircolo, lo scambio d'aria con l'esterno risulta ridotto. Utilizzando tale modalità senza allo stesso tempo raffreddare l'aria, l'umidità nell'abitacolo aumenta, facendo appannare i finestrini internamente. Inoltre la qualità dell'aria nell'abitacolo si deteriora, e potrebbe provocare sonnolenza agli occupanti.

In condizioni ambientali calde e umide, il parabrezza potrebbe appannarsi esternamente quando dell'aria fredda venga indirizzata verso di esso. Se il parabrezza si appanna esternamente, azionare il tergicristallo e disattivare .

### Impostazioni di base

Alcune impostazioni possono essere modificate nel menu **Impostazioni** del Visualizzatore Info. Personalizzazione del veicolo  113.

## Riscaldatore ausiliario

### Riscaldatore dell'aria

Quickheat è un sistema di riscaldamento elettrico ausiliario che è in grado di riscaldare automaticamente e più rapidamente l'abitacolo.

## Bocchette di ventilazione

### Bocchette di ventilazione orientabili



Per aprire la bocchetta dell'aria, ruotare la rotella su I. Regolare la quantità di aria all'uscita della bocchetta ruotando la manopola di regolazione.



Regolare la direzione del flusso d'aria modificando l'inclinazione orizzontale e verticale delle alette della bocchetta.

Per chiudere la bocchetta dell'aria, girare la manopola di regolazione in posizione **0**.

#### **⚠ Avvertenza**

Non applicare oggetti alle alette delle bocchette dell'aria. C'è il rischio di danni e lesioni in caso di incidente.

## Bocchette dell'aria fisse

Altre bocchette dell'aria si trovano sotto il parabrezza e i finestrini e nei vani piedi.

## Manutenzione

### Presenza dell'aria

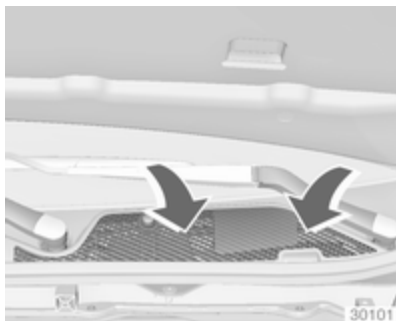

La presa dell'aria davanti al parabrezza nel vano motore non deve essere ostruita in alcun modo per consentire l'ingresso dell'aria. Togliere eventuali depositi di foglie, sporco o neve.

## Filtro antipolline

### Filtraggio dell'aria immessa nell'abitacolo

Un filtro antipolline depura l'aria immessa nell'abitacolo da polvere, fuliggine, polline e spore.

### Filtro a carboni attivi

Oltre all'azione del filtro antipolline, quella del filtro a carboni attivi riduce i cattivi odori.

Il filtro deve essere sostituito in occasione degli interventi di manutenzione programmata.

## Funzionamento regolare del climatizzatore

Per garantire sempre la massima efficienza del sistema, il raffreddamento deve essere attivato per alcuni minuti almeno una volta al mese, indipendentemente dalle condizioni climatiche e dalla stagione. Il funzionamento con raffreddamento non è possibile quando la temperatura esterna è troppo bassa.

## Manutenzione

Per un raffreddamento ottimale, si consiglia di far controllare annualmente il sistema di climatizzazione, a partire da tre anni dopo la prima immatricolazione del veicolo. Di seguito indichiamo alcuni controlli da effettuare.

- Prova di funzionalità e di pressione
- Funzionalità del riscaldamento
- Controllo di tenuta
- Controllo delle cinghie di trasmissione
- Pulizia del condensatore e scarico dell'evaporatore
- Controllo delle prestazioni

## Guida e funzionamento

Consigli per la guida .....	140
Avviamento e funzionamento ....	140
Gas di scarico .....	146
Cambio automatico .....	147
Cambio manuale .....	152
Sistemi di guida .....	153
Freni .....	153
Sistemi di controllo della guida . .	157
Sistemi di assistenza al conducente .....	161
Carburante .....	188
Traino .....	192

## Consigli per la guida

### Controllo del veicolo

#### Non procedere per spinta inerziale a motore spento (eccetto durante Autostop)

In tale situazione molti impianti, quali il servofreno o il servosterzo, non funzionano, rendendo la marcia un pericolo per sé e per gli altri. Tutti i sistemi funzionano durante un Autostop, ma ci sarà una riduzione controllata del servosterzo e la velocità del veicolo diminuirà.

Sistema Start-stop ⇨ 143.

#### Pedali

Non collocare tappetini nella zona dei pedali per evitare di ostacolare la corsa dei pedali stessi.

## Avviamento e funzionamento

### Rodaggio di un veicolo nuovo

Per i primi viaggi non effettuare inutilmente brusche frenate.

Quando si guida la vettura per la prima volta, è possibile che la cera e l'olio presenti nell'impianto di scarico evaporino producendo l'emissione di fumi. Parcheggiare la vettura all'aperto per un po' evitando di inalare i fumi.

Durante il rodaggio, il consumo di olio e carburante potrebbero risultare un po' più alti del normale.

Filtro antiparticolato ⇨ 146.

## Posizioni della chiave nel blocchetto di accensione

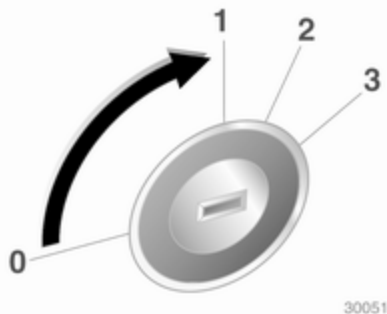

- 0 = Accensione disinserita  
 1 = Bloccasterzo sbloccato, accensione disinserita  
 2 = Accensione inserita, con motore diesel: preriscaldamento  
 3 = Avviamento

## Funzione di mantenimento dell'alimentazione elettrica disattivata

I seguenti sistemi elettronici possono funzionare fino a quando la portiera del conducente è aperta o al massimo per 10 minuti dopo che il quadro venga spento.

- Alzacristalli elettrici
- Tettuccio apribile
- Prese di corrente

Il sistema Infotainment continuerà a ricevere energia per il funzionamento per 30 minuti o fino a quando la chiave venga estratta dall'interruttore di accensione, indipendentemente dal fatto che una portiera qualsiasi sia aperta.

## Avviamento del motore

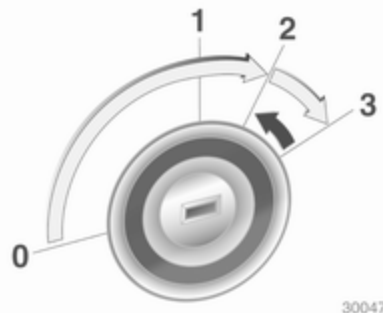

Cambio manuale: azionare la frizione.

Cambio automatico: azionare il freno e portare la leva del cambio in posizione **P** o **N**.

Non azionare il pedale dell'acceleratore.

Motore diesel: portare la chiave in posizione **2** per il preriscaldamento finché la spia  si spegne.

Girare brevemente la chiave in posizione **3** e rilasciarla: una procedura automatica attiva il motorino d'avviamento con un breve ritardo finché il motore è in funzione, vedi Controllo automatico del motorino d'avviamento.

Prima di riavviare o per spegnere il motore, riportare la chiave in posizione **0**.

Durante un Autostop, è possibile riavviare il motore premendo il pedale della frizione.

### **Avvio del veicolo a temperature basse**

L'avviamento del veicolo senza riscaldatori aggiuntivi è possibile solo fino a -25 °C per i motori diesel e -30 °C per i motori a benzina. È necessario avere un olio motore con la viscosità corretta, il carburante corretto, tutti gli interventi eseguiti e una batteria sufficientemente carica.

A temperature inferiori a -30 °C il cambio automatico richiede una fase di riscaldamento di circa 5 minuti. La leva del cambio deve essere in posizione **P**.

### **Controllo automatico del motorino d'avviamento**

Questa funzione controlla la procedura di avviamento del motore. Non lasciare la chiave in posizione **3**. Una volta rilevato il posizionamento, il sistema procede automaticamente con la procedura di avviamento fino all'accensione del motore. A causa della procedura di controllo, il motore si avvia con un breve ritardo.

Le ragioni di un mancato avviamento del motore possono essere le seguenti:

- pedale della frizione non azionato (cambio manuale);
- pedale del freno non azionato o leva del cambio non in posizione **P** o **N** (cambio automatico);
- time-out scaduto.

### **Riscaldamento del motore turbo**

All'avviamento la coppia motore disponibile può essere limitata per un breve periodo, specialmente quando la temperatura del motore è fredda. La limitazione serve a consentire al sistema di lubrificazione di proteggere del tutto il motore.

## Interruzione di carburante al motore durante la decelerazione

L'alimentazione del carburante viene interrotta automaticamente durante le decelerazioni, ovvero quando il veicolo procede con una marcia innestata ma non viene premuto l'acceleratore.

## Sistema stop-start

Il sistema Start-stop contribuisce a far risparmiare carburante e a ridurre le emissioni. Quando le condizioni lo consentono, disinserisce il motore appena il veicolo procede a bassa velocità o si arresta, ad esempio a un semaforo o in un ingorgo. Avvia automaticamente il motore non appena viene premuta la frizione. Un sensore della batteria assicura che un Autostop venga eseguito solo se la batteria è sufficientemente carica per un riavvio.

## Attivazione

Il sistema Start-stop è disponibile non appena il motore viene avviato, il veicolo parte e le condizioni riportate nel seguito di questa sezione sono soddisfatte.

## Disattivazione



Disattivare il sistema Start-stop manualmente premendo il pulsante **eco**. La disattivazione è indicata dallo spegnimento del LED presente nel pulsante.

## Autostop

Se il veicolo procede a bassa velocità o è fermo, attivare un Autostop come segue:

- Premere il pedale della frizione
- mettere la leva in folle
- rilasciare il pedale della frizione

Il motore verrà spento mentre l'accensione rimane attivata.



Un Autostop è indicato dalla lancetta nella posizione **AUTOSTOP** nel contagiri.



Durante un Autostop, il riscaldamento e le prestazioni dei freni vengono mantenuti.

### Attenzione

La funzionalità del servosterzo può ridursi durante un Autostop.

### Condizioni per un Autostop

Il sistema Start-stop verifica che ciascuna delle condizioni seguenti sia soddisfatta. In caso contrario, l'Autostop viene bloccato.

- Il sistema Start-stop non è disattivato manualmente
- il cofano è completamente chiuso
- la portiera del conducente è chiusa oppure la cintura di sicurezza del conducente è allacciata
- la batteria è sufficientemente carica e in buone condizioni
- il motore è caldo
- la temperatura del liquido di raffreddamento del motore non è troppo alta

- la temperatura dei gas di scarico del motore non è troppo elevata, ad esempio dopo aver guidato con un carico motore elevato
- la temperatura ambiente non è troppo bassa
- il climatizzatore non blocca un Autostop
- la depressione del freno è sufficiente
- la funzione di autopulizia del filtro antiparticolato non è attiva
- il veicolo si è spostato rispetto all'ultimo Autostop

Una temperatura ambiente prossima al punto di congelamento può inibire la funzione di Autostop.

Certe impostazioni del climatizzatore possono bloccare un Autostop. Vedere il capitolo sul Climatizzatore per maggiori dettagli.

Immediatamente dopo aver guidato su autostrada un Autostop può essere bloccato.

Rodaggio di un veicolo nuovo ⇨ 140.

### Dispositivo salvacarica della batteria

Per assicurare un riavviamento affidabile del motore, il sistema Start-stop integra diverse funzioni salvacarica della batteria.

### Misure per il risparmio energetico

Durante un Autostop, diverse funzioni elettriche, come il riscaldatore elettrico ausiliario o il lunotto termico, sono disabilitate o commutate in modalità risparmio energetico. La velocità della ventola del climatizzatore viene ridotta per risparmiare energia.

### Riavvio del motore da parte del conducente

Premere il pedale della frizione per riavviare il motore.

L'avvio del motore è indicato dalla lancetta nella posizione di folle nel contagiri.

Se la leva del cambio esce dalla posizione di folle prima di premere la frizione, la spia  si accende o viene visualizzata sotto forma di simbolo nel Driver Information Center.

Spia  ⇨ 95.

## Riavvio del motore mediante il sistema Start-stop

La leva del cambio deve essere in folle per abilitare un riavvio automatico.

Se una delle seguenti condizioni si verifica durante un Autostop, il motore viene avviato automaticamente mediante il sistema Start-stop:

- Il sistema Start-stop è disattivato manualmente
- il cofano è aperto
- la cintura di sicurezza del conducente non è allacciata e la portiera del conducente è aperta
- la temperatura del motore è troppo bassa
- la batteria è scarica
- la depressione del freno non è sufficiente
- il veicolo inizia a muoversi
- il climatizzatore richiede un avvio del motore
- il climatizzatore viene acceso manualmente

Se il cofano non è completamente chiuso, viene visualizzato un messaggio di avvertimento nel Driver Information Center.

Se alla presa di corrente è collegato un accessorio elettrico, ad esempio un lettore CD portatile, durante il riavvio potrebbe essere percepibile un breve calo di tensione.

## Parcheggio

- Non parcheggiare il veicolo su superfici facilmente infiammabili, in quanto le temperature elevate dell'impianto di scarico potrebbero causare la combustione della superficie.
- Azionare sempre il freno di stazionamento. Azionare manualmente il freno di stazionamento senza premere il pulsante di sblocco. Se il veicolo viene parcheggiato in salita o in discesa, tirare il freno di stazionamento quanto più possibile. Premere contemporaneamente il pedale del freno per ridurre lo sforzo necessario per tirare il freno di stazionamento.

Nei veicoli dotati di freno di stazionamento elettrico, tirare l'interruttore (P).

- Spegnerne il motore e disinserire l'accensione. Ruotare il volante per inserire il bloccasterzo.
  - Se il veicolo è parcheggiato su una superficie piana o in salita, disinserire l'accensione solo dopo aver innestato la prima o portato la leva del cambio su **P**. Inoltre, in salita, girare le ruote anteriori nella direzione opposta rispetto al cordolo del marciapiede.
- Se il veicolo è parcheggiato in discesa, disinserire l'accensione solo dopo aver innestato la retromarcia o portato la leva del cambio su **P**. Inoltre, girare le ruote anteriori verso il cordolo del marciapiede.
- Bloccare il veicolo e attivare il sistema di allarme antifurto.

### Avviso

In caso di problemi durante l'attivazione dell'airbag, il motore si spegne automaticamente se il veicolo si arresta entro un certo periodo di tempo.

## Gas di scarico

### ⚠ Pericolo

I gas di scarico del motore contengono monossido di carbonio, che è tossico, ma incolore e inodore e può essere letale se inalato.

Se i fumi di scarico penetrano nell'abitacolo, aprire i finestrini. Rivolgersi ad un'officina per eliminare la causa del guasto.

Evitare di viaggiare con il vano di carico aperto, in quanto i gas di scarico potrebbero entrare nell'abitacolo.

## Filtro antiparticolato

Il filtro antiparticolato previsto per le motorizzazioni diesel separa le pericolose particelle di fuliggine dal gas di scarico. Il sistema è corredato di una funzione autopulente che si attiva automaticamente durante la marcia senza ulteriori notifiche. Il filtro viene pulito periodicamente bruciando ad alta temperatura le particelle di fulig-

gine. Questo processo avviene automaticamente in determinate condizioni preimpostate e può richiedere fino a 25 minuti. Di solito impiega fra 7 e 12 minuti. Durante tale periodo di tempo il consumo di carburante può risultare più elevato. L'emissione di odori e fumo nel corso di tale procedimento è un fenomeno normale.



In determinate situazioni, come ad esempio percorrendo distanze brevi, il sistema non è in grado di completare la funzione autopulente.

Se è richiesta la pulizia del filtro e le precedenti condizioni di guida non consentivano la pulizia automatica, la

situazione viene segnalata dall'indicatore di controllo  e **Code 55** sul Driver Information Center. Nei veicoli con Visualizzatore Deluxe o Visualizzatore Deluxe Combi, il display visualizza un messaggio di avvertimento.

 si accende quando il filtro antiparticolato è pieno. Avviare il processo di pulizia prima possibile.

 lampeggia e un segnale acustico si attiva diverse volte al raggiungimento del livello massimo di riempimento del filtro antiparticolato. Avviare immediatamente il processo di pulizia per evitare danni al motore.

### Processo di pulizia

Per attivare il processo di pulizia, continuare a guidare e tenere il regime di giri del motore sopra i 2000 giri/min. Se necessario, passare a una marcia inferiore. Ha quindi inizio la pulizia del filtro antiparticolato.

Se anche la spia  si accende o un messaggio di avvertimento viene visualizzato sul Visualizzatore Deluxe

o nel Visualizzatore Deluxe Combi, non è possibile effettuare la pulizia del filtro. Rivolgersi ad un'officina.

### Attenzione

Se il processo di pulizia viene interrotto più di una volta, si rischia di provocare gravi danni al motore.

La pulizia avviene più rapidamente con regimi e carichi del motore elevati.

Non spegnere il motore fino al completamento della procedura di pulizia. La pulizia è terminata quando la spia  si spegne.

## Convertitore catalitico

Il convertitore catalitico riduce la quantità di sostanze nocive presenti nei gas di scarico.

### Attenzione

Carburanti di tipi diversi da quelli elencati alle pagine ⇨ 188, ⇨ 252 possono danneggiare il convertitore catalitico o i componenti elettronici.

La benzina incombusta surriscalda e danneggia il convertitore catalitico. Evitare pertanto di utilizzare eccessivamente il motorino di avviamento, di rimanere con il serbatoio vuoto e di avviare il motore a spinta o a traino.

Se il motore perde colpi, funziona in modo irregolare, nel caso di prestazioni ridotte, o se si notano altre anomalie, rivolgersi ad un'officina il prima possibile per eliminare la causa del guasto. In caso di emergenza è possibile proseguire il viaggio, ma solo per breve tempo e con velocità e regime del motore ridotti.

## Cambio automatico

Il cambio automatico permette di impostare il cambio marce in automatico (modalità automatica) o in manuale (modalità manuale).

### Display del cambio



Il display del cambio visualizza la modalità o la marcia selezionata.

## Leva del cambio



- P** = Posizione di parcheggio, le ruote sono bloccate, innestare solo a veicolo fermo e con il freno di stazionamento azionato
- R** = Retromarcia, innestare solo a veicolo fermo
- N** = Folle
- D** = Modalità automatica con tutte le marce

La leva del cambio è bloccata in posizione **P** e può essere spostata solo quando l'accensione è inserita e il pedale del freno è premuto.



Se il pedale del freno non è premuto, la spia  si accende.

Se la leva del cambio non è in posizione **P** con l'accensione disinserita, le spie  e **P** lampeggiano.

Per portare la leva del cambio in posizione **P** o **R**, premere il pulsante di sblocco.

Il motore può essere avviato solo con la leva in posizione **P** o **N**. Quando la posizione **N** è selezionata, premere il pedale del freno o azionare il freno di stazionamento prima di iniziare la marcia.

Non azionare il pedale dell'acceleratore quando si innesta una marcia. Non premere mai contemporaneamente il pedale dell'acceleratore e quello del freno.

Quando è innestata una marcia, rilasciando il freno il veicolo inizia ad avanzare lentamente.

## Freno motore

Per utilizzare l'effetto frenante del motore quando si viaggia in discesa, selezionare per tempo una marcia più bassa, vedere "modalità manuale".

## Disimpegno della vettura

Il disimpegno del veicolo è consentito solo se il veicolo è bloccato nella sabbia, nel fango o nella neve. Portare ripetutamente la leva del cambio da **D** a **R** e viceversa. Non mandare su di giri il motore ed evitare accelerazioni repentine.

## Parcheggio

Azionare il freno di stazionamento e portare la leva del cambio in posizione **P**.

La chiave di accensione può essere rimossa solo quando la leva del cambio è in posizione **P**.

## Modalità manuale

### Leva del cambio



Spostare la leva del cambio dalla posizione **D** e muoverla a sinistra e poi in avanti o indietro.

**+** = Passaggio a marcia superiore.

**-** = Passaggio a marcia inferiore.

### Cambio al volante



Togliere la leva del cambio dalla posizione **D** spostandola verso sinistra.

Il display del cambio indicherà **M** o il numero della marcia selezionata.

Utilizzare la leva del cambio sul volante per selezionare manualmente le marce.

**+** = leva selettoria destra, tirare per passare a una marcia superiore.

**-** = leva selettoria sinistra, tirare per passare a una marcia inferiore.

### Generale

Se si seleziona una marcia superiore quando la velocità del veicolo è troppo bassa o una marcia inferiore quando la velocità del veicolo è troppo alta, il cambio marcia non viene eseguito. Questo può causare l'emissione di un messaggio nel Driver Information Centre.

In modalità cambio manuale, il passaggio automatico a una marcia superiore non avviene quando il regime del motore è elevato.

### Programmi di marcia elettronici

- In seguito ad un avviamento a freddo, il programma della temperatura di esercizio aumenta il regime del motore per portare rapidamente in temperatura il convertitore catalitico.
- La funzione automatica di folle mette automaticamente in folle il cambio quando il veicolo viene fermato con una marcia avanti innestata e si preme il pedale del freno.

- Quando è attiva la modalità SPORT, il veicolo passa alle marce superiori a un regime del motore più elevato (a meno che non sia attivo il controllo automatico della velocità di crociera). Modalità SPORT ⇨ 158.
- Programmi speciali adattano automaticamente i punti di passaggio delle marce quando si procede in salita o in discesa.

### Kickdown

Quando il cambio è in modalità automatica e si preme a fondo il pedale dell'acceleratore, il cambio passa a una marcia inferiore, a seconda del regime di giri del motore.

### Protezione da surriscaldamento

Nel caso di surriscaldamento del cambio dovuto ad una temperatura esterna elevata o ad uno stile di guida sportivo, la coppia e la velocità massima del motore possono essere ridotti temporaneamente.

## Guasto

In caso di guasto si accende il simbolo . Inoltre, un codice numerico o un messaggio del veicolo vengono visualizzati nel Driver Information Centre. Messaggi del veicolo ⇨ 106.

Il cambio di marcia non avviene più automaticamente. Si può proseguire il viaggio usando il cambio manuale.

È disponibile solo la marcia più alta. A seconda del guasto, la seconda potrebbe essere disponibile anche in modalità manuale. Cambiare marcia solo a veicolo fermo.

Rivolgersi ad un'officina per eliminare la causa del guasto.

## Interruzione alimentazione elettrica

Nel caso di un'interruzione dell'alimentazione elettrica, è impossibile spostare la leva del cambio dalla posizione **P**. Non si riesce a estrarre la chiave di accensione dall'interruttore di accensione.

Se la batteria è scarica, avviare il veicolo utilizzando i cavi di avviamento ⇨ 236.

Se la batteria non è la causa del guasto, sbloccare la leva del cambio ed estrarre la chiave dall'interruttore di accensione.

## Sbloccaggio della leva del cambio

1. Azionare il freno di stazionamento.

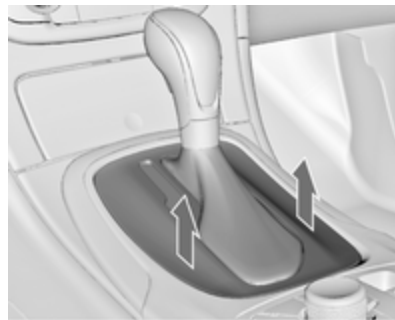

2. Staccare la parte posteriore del rivestimento della leva del cambio dalla consolle centrale, sollevarlo e ruotarlo verso sinistra.

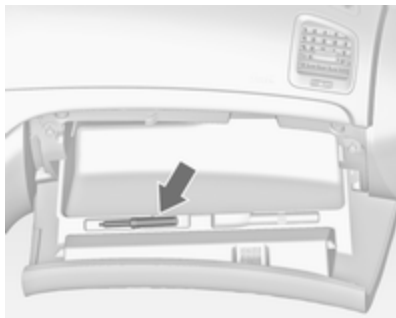

3. Prendere l'attrezzo speciale dalla parte interna della copertura del cassettino portaoggetti.

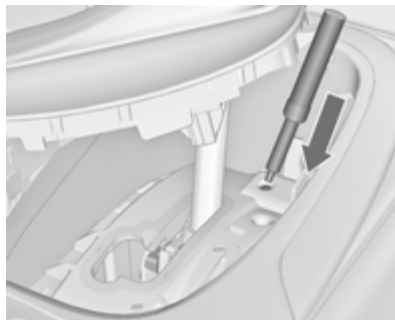

4. Inserirlo nell'apertura fino alla battuta e spostare la leva del cambio dalla posizione **P** o **N**. Se la leva viene portata nuovamente in posizione **P** o **N**, questa si bloccherà nuovamente in posizione. Rivolgersi ad un'officina per eliminare la causa dell'interruzione dell'alimentazione elettrica.
5. Montare il rivestimento della leva del cambio sulla consolle centrale e fissarlo.

## Estrazione della chiave dall'interruttore di accensione

1. Prendere l'attrezzo speciale dalla parte interna della copertura del cassettino portaoggetti.

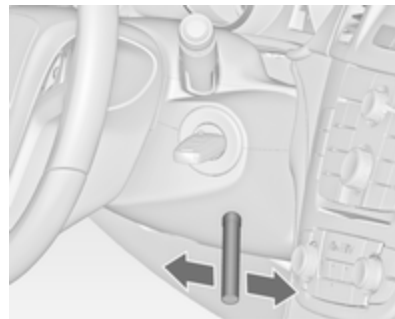

2. Inserire l'attrezzo speciale nell'apertura sotto all'interruttore di accensione fino a battuta e ruotarlo leggermente.



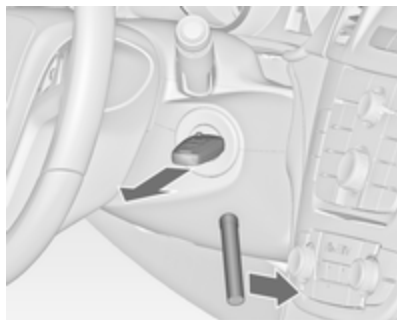

3. Ruotare l'attrezzo speciale in avanti ed estrarre la chiave dall'interruttore di accensione. È possibile che siano necessari alcuni tentativi prima di riuscire ad estrarre la chiave.

## Cambio manuale



Per innestare la retromarcia, con il veicolo fermo premere il pulsante di sblocco sulla leva del cambio e innestare la marcia.

Se la marcia non si innesta, portare la leva del cambio in posizione di folle, rilasciare il pedale della frizione e premerlo nuovamente; ripetere quindi la selezione della marcia.

Evitare di staccare parzialmente la frizione quando non serve.

Durante il cambio marcia, premere a fondo il pedale della frizione. Non tenere il piede appoggiato sul pedale.

### Attenzione

Non è consigliabile guidare con la mano appoggiata alla leva del cambio.

## Sistemi di guida

### Trazione integrale

La trazione integrale migliora le caratteristiche di marcia e la stabilità e consente di raggiungere la migliore guidabilità possibile, indipendente dalla superficie del fondo stradale. Il sistema è sempre attivo e non può essere disattivato.

La coppia viene distribuita in modo continuo tra le ruote dell'assale anteriore e posteriore, a seconda delle condizioni di marcia. Inoltre la coppia tra le ruote posteriori viene distribuita a seconda della superficie.

Per prestazioni del sistema ottimali, i pneumatici del veicolo dovrebbero presentare un'usura uniforme.

Se viene visualizzato un messaggio di manutenzione nel Driver Information Center, la funzionalità del sistema potrebbe risultare limitata (o essere completamente disattivata in alcuni casi, ad esempio se il veicolo passa alla trazione anteriore). Rivolgersi ad un'officina.

Traino del veicolo ⇨ 238.

## Freni

L'impianto frenante comprende due circuiti frenanti separati.

Se un circuito frenante dovesse guastarsi, è ancora possibile frenare il veicolo con il secondo circuito. Tuttavia, l'effetto frenante si ottiene solo premendo a fondo il pedale del freno. Questo richiede una forza notevolmente maggiore. Lo spazio di frenata necessario sarà maggiore. Rivolgersi ad un'officina prima di proseguire il viaggio.

Quando il motore non è in funzione, il supporto del servofreno viene meno dopo aver premuto una o due volte il pedale del freno. L'effetto frenante non viene ridotto, ma sarà necessario esercitare una pressione maggiore sul pedale. Questo fatto va ricordato soprattutto quando il veicolo viene trainato.

Spia ⓘ ⇨ 95.

## Sistema di antibloccaggio

Il sistema di antibloccaggio (ABS) impedisce alle ruote di bloccarsi.

L'ABS inizia a regolare la pressione della frenata non appena una ruota mostra una tendenza a bloccarsi. Il veicolo rimane governabile, anche durante una frenata brusca.

L'intervento dell'ABS si avverte come un impulso nel pedale del freno e un rumore provocato dal processo di regolazione.

Per frenare in modo ottimale, tenere il pedale del freno premuto a fondo per l'intero processo di frenata, anche se il pedale pulsa. Non ridurre la pressione sul pedale.

Dopo l'avvio, il sistema esegue un autotest che può essere percepito.

Spia  ⇨ 96.

## Luce adattativa dei freni

Quando si frena a fondo, tutte e tre le luci dei freni lampeggiano per l'intera durata del controllo ABS.

## Guasto

### Avvertenza

In caso di guasto dell'ABS, le ruote potrebbero bloccarsi in caso di frenate particolarmente forti. I vantaggi offerti dall'ABS non sono più disponibili. In caso di frenate brusche, il veicolo non è più governabile e potrebbe sbandare.

Rivolgersi ad un'officina per eliminare la causa del guasto.

## Freno di stazionamento

### Freno di stazionamento manuale

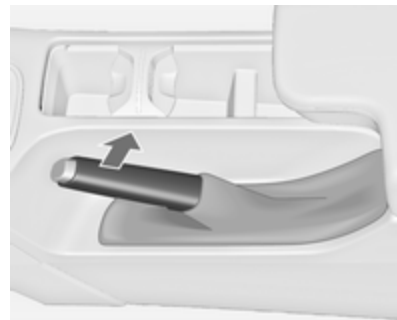

Azionare sempre energicamente il freno di stazionamento senza premere il pulsante di sblocco, e tirarlo con la maggior forza possibile nei tratti in salita o in discesa.

Per rilasciare il freno di stazionamento, sollevare leggermente la leva, premere il pulsante di sblocco ed abbassare completamente la leva.

Per ridurre le forze agenti sul freno di stazionamento, premere contemporaneamente il pedale del freno.

Spia (D) ⇨ 95.

## Freno di stazionamento elettrico



### Applicazione del freno a veicolo fermo

Tirando l'interruttore (D), il freno di stazionamento si inserisce automaticamente con una forza adeguata. Per ottenere la massima forza, ad esempio quando si parcheggia il veicolo

con un rimorchio o nei tratti in pendenza, tirare l'interruttore (D) due volte.

Il freno di stazionamento elettrico è inserito se la spia (D) si accende ⇨ 95.

Il freno di stazionamento elettrico può essere sempre attivato, anche con l'accensione disinserita.

Non azionare troppo di frequente il freno di stazionamento elettrico a motore spento, poiché questo scarica la batteria.

Prima di allontanarsi dal veicolo, controllare lo stato del freno di stazionamento elettrico.

Spia (D) ⇨ 95.

### Rilascio

Inserire l'accensione. Tenere premuto il pedale del freno e premere l'interruttore (D).

### Funzione di ausilio alla partenza

Premendo il pedale della frizione (cambio manuale) o inserendo la marcia in avanti (cambio automatico) e premendo il pedale dell'acceleratore, il freno di stazionamento elet-

trico viene rilasciato automaticamente. Questo non è possibile quando l'interruttore viene premuto contemporaneamente.

Questa funzione agevola le partenze sui pendii.

Le partenze aggressive possono ridurre la durata dei componenti soggetti a usura.

### Frenata dinamica con il veicolo in movimento



Se il veicolo è in movimento e l'interruttore (D) viene tenuto tirato, il freno di stazionamento elettrico rallenta il veicolo, ma non viene azionato in modo permanente.



Non appena l'interruttore (D) viene rilasciato, la frenata dinamica viene interrotta.



### Controllo del funzionamento

È possibile che quando il veicolo non è in movimento, il freno di stazionamento elettrico sia applicato automaticamente. Si tratta di una funzione di controllo del sistema.

### Guasto

I guasti al sistema del freno di stazionamento elettrico sono segnalati mediante una spia  e un codice numerico oppure mediante un messaggio del veicolo visualizzato nel Driver Information Center. Messaggi del veicolo  106.

Attivazione del freno di stazionamento elettrico: tenere tirato l'interruttore  per più di 5 secondi. Se la spia  si accende, il freno di stazionamento elettrico è azionato.

Rilascio del freno di stazionamento elettrico: tenere premuto l'interruttore  per più di 2 secondi. Se la spia  si spegne, il freno di stazionamento elettrico è disinserito.

Lampeggio della spia : il freno di stazionamento elettrico non è completamente azionato o rilasciato. Se lampeggia in modo permanente, rilasciare il freno di stazionamento elettrico e riazionarlo.

### Assistenza alla frenata

Premendo rapidamente ed energicamente il pedale del freno, viene applicata automaticamente la massima forza frenante (frenata a fondo).

L'entrata in funzione del sistema di assistenza alla frenata viene evidenziata da pulsazioni del pedale del freno e da una maggiore resistenza alla pressione del pedale stesso.

Continuare a premere il pedale del freno con una pressione costante finché è necessario frenare a fondo. La forza frenante massima viene ridotta automaticamente quando si rilascia il pedale del freno.

### Assistenza per le partenze in salita

Il sistema contribuisce a impedire movimenti indesiderati quando si guida in pendenza.

Quando si rilascia il freno a pedale dopo essersi fermati su un pendio, i freni restano attivati per altri

due secondi. I freni vengono rilasciati automaticamente appena il veicolo comincia ad accelerare.

L'assistenza per le partenze in salita non è attiva durante un Autostop.

## Sistemi di controllo della guida

### Sistema di controllo della trazione

Il Sistema di controllo della trazione (TC) è un componente del controllo elettronico della stabilità.

Il TC migliora la stabilità di marcia, se necessario, indipendentemente dal tipo di fondo stradale o dalla tenuta dei pneumatici, impedendo alle ruote motrici di slittare.

Non appena le ruote motrici iniziano a slittare, la potenza del motore viene ridotta e la ruota che slitta maggiormente viene frenata singolarmente. Questo migliora notevolmente la stabilità di guida del veicolo su fondi stradali scivolosi.

Il sistema di controllo della trazione è operativo non appena la spia  si spegne.

Quando il sistema di controllo della trazione è attivo, la spia  lampeggia.

#### Avvertenza

Quando si guida, non lasciarsi tentare dalla funzionalità di questa speciale dotazione di sicurezza.

Adeguare la velocità alle condizioni della strada.

Spia  97.

#### Disattivazione



Il sistema di controllo della trazione può essere disattivato quando è richiesto lo slittamento delle ruote motrici: premere il pulsante .

La spia  si accende.

Il sistema di controllo della trazione si riattiva premendo nuovamente il pulsante .

Il sistema di controllo della trazione si riattiva anche al reinserimento dell'accensione.

### Controllo elettronico della stabilità

Il controllo elettronico della stabilità (ESC) migliora la stabilità di guida quando necessario, indipendentemente dal fondo stradale o dalla tenuta dei pneumatici. Impedisce inoltre alle ruote motrici di girare a vuoto.

Non appena il veicolo inizia a sbandare (sottosterzo/sovrasterzo), la potenza del motore viene ridotta e le ruote vengono frenate singolarmente. Questo migliora notevolmente la stabilità di guida del veicolo su fondi stradali scivolosi.

Il sistema ESC è operativo non appena la spia  si spegne.

Quando il sistema ESC è attivo, la spia  lampeggia.

### Avvertenza



Quando si guida, non lasciarsi tentare dalla funzionalità di questa speciale dotazione di sicurezza.

Adeguare la velocità alle condizioni della strada.

Spia  ⇄ 97.

## Disattivazione



Per ottenere prestazioni di marcia elevate è possibile disattivare l'ESC: tenere premuto il pulsante  per circa 7 secondi. La spia  si accende.

Il sistema ESC si riattiva premendo nuovamente il pulsante . Se il sistema di controllo della trazione è stato precedentemente disattivato, entrambi i sistemi (TC ed ESC) si riattivano.

Il sistema ESC si riattiva anche al reinserimento dell'accensione.

## Sistema di guida interattiva (IDS)

### Flex Ride

Il sistema di guida Flex Ride consente al conducente di scegliere fra tre modalità di guida:

- Modalità **SPORT**: premere il pulsante **SPORT**, il LED si accende.
- Modalità **TOUR**: premere il pulsante **TOUR**, il LED si accende.
- Modalità **NORMAL**: non sono premuti né il pulsante **SPORT** né il pulsante **TOUR**, non si accende nessun LED.

Disattivare la modalità **SPORT** e **TOUR** premendo ancora una volta il pulsante corrispondente.

In ogni modalità di guida, il sistema Flex Ride collega in rete i sistemi elettrici di seguito indicati.

- Taratura continua degli ammortizzatori.
- Controllo del pedale dell'acceleratore.
- Controllo dello sterzo.

- Trazione integrale.
- Controllo elettronico della stabilità (ESC).
- Sistema di frenata antibloccaggio (ABS) con controllo della frenata in curva (CBC).
- Cambio automatico.



### Modalità SPORT

Le impostazioni dei sistemi si adattano ad uno stile di guida più sportivo.

- Gli ammortizzatori si irrigidiscono per garantire una maggiore aderenza alla sede stradale.
- Il motore reagisce in modo più immediato ai movimenti del pedale dell'acceleratore.
- Lo sterzo diventa più diretto.
- Un valore maggiore di coppia del motore della trazione integrale viene inviato all'asse posteriore.
- I punti di cambio marcia del cambio automatico vengono ritardati.
- Con la modalità SPORT attivata, l'illuminazione degli strumenti principali cambia da bianca a rossa.

### Modalità TOUR

Le impostazioni dei sistemi si adattano ad uno stile di guida più rilassato.

- Gli ammortizzatori reagiscono in modo più morbido.
- Il pedale dell'acceleratore reagisce conformemente alle impostazioni standard.
- Lo sterzo è normale.

- La coppia del motore della trazione integrale viene distribuita principalmente sull'asse anteriore.
- I punti di cambio marcia del cambio automatico si adattano ad una modalità comfort.
- L'illuminazione degli strumenti principali è bianca.

### Modalità normale

Tutte le impostazioni dei sistemi si adattano ai valori standard.

### Controllo della modalità di marcia

In ogni modalità di guida, il controllo della modalità di marcia (DMC) rileva e analizza costantemente le caratteristiche di marcia effettive, le reazioni del conducente e lo stato dinamico attivo del veicolo. Se necessario, la centralina del DMC cambia automaticamente le impostazioni nella modalità di marcia selezionata oppure, se rileva grandi variazioni, la modalità di marcia viene modificata per la durata della variazione.



Se, ad esempio, è attiva la modalità **NORMAL** e il DMC rileva uno stile di guida sportivo, il DMC commuta diverse impostazioni della modalità Normale su impostazioni sportive. Il DMC commuta sulla modalità **SPORT** in caso di uno stile di guida molto sportivo.

Se, per fare un altro esempio, viaggiando su una strada tortuosa con la modalità **TOUR** attiva è necessario effettuare una frenata brusca, il DMC rileverà la condizione dinamica del veicolo e porterà le impostazioni delle sospensioni alla modalità **SPORT** per aumentare la stabilità del veicolo.

Se le caratteristiche di marcia o lo stato dinamico del veicolo tornano allo stato precedente, il DMC riporterà le impostazioni sulla modalità di guida precedentemente selezionata.

### Impostazioni personalizzate nella modalità **SPORT**

Il conducente può selezionare le funzioni della modalità **SPORT** premendo il pulsante **SPORT**. Queste impostazioni possono essere modifi-

cate nel menu **Impostazioni** del Visualizzatore Info. Personalizzazione del veicolo ⇨ 113.

### Flex Ride - Versione OPC

La Versione OPC del sistema Flex Ride funziona nello stesso modo del sistema Flex Ride. L'unica differenza consiste nel fatto che le modalità hanno una caratteristica più sportiva.



Il sistema di guida OPC Flex Ride consente al conducente di scegliere fra tre modalità di guida:

- Modalità **OPC**: premere il pulsante **OPC**, il LED si accende.
- Modalità **SPORT**: premere il pulsante **SPORT**, il LED si accende.
- Modalità **NORMAL**: non sono premuti né il pulsante **SPORT** né il pulsante **OPC**, non si accende nessun LED.

Disattivare la modalità **SPORT** e **OPC** premendo ancora una volta il pulsante corrispondente.

In ogni modalità di guida, il sistema OPC Flex Ride collega in rete i sistemi elettrici di seguito indicati.

- Taratura continua degli ammortizzatori.
- Controllo del pedale dell'acceleratore.
- Controllo dello sterzo.
- Trazione integrale.
- Controllo elettronico della stabilità (ESC).

- Sistema di frenata antibloccaggio (ABS) con controllo della frenata in curva (CBC).
- Cambio automatico.

### Modalità normale

Nella modalità NORMAL, quando né SPORT né OPC sono premuti, tutte le impostazioni dei sistemi sono adattate ai valori standard.

### Modalità SPORT

Le impostazioni dei sistemi si adattano ad uno stile di guida più sportivo.

### Modalità OPC

Le caratteristiche di guida dinamica sono adattate alle impostazioni relative alle alte prestazioni.

In questa modalità, l'illuminazione degli strumenti principali diventa rossa.

### Impostazioni personalizzate nella modalità OPC

Il conducente può selezionare le funzioni della modalità OPC premendo il pulsante **OPC**. Queste impostazioni

possono essere modificate nel menu **Impostazioni** del Visualizzatore Info. Personalizzazione del veicolo ↻ 113.

## Sistemi di assistenza al conducente

### ⚠ Avvertenza

I sistemi di assistenza al conducente vengono sviluppati come ausilio per il guidatore e non per sostituirne l'attenzione.

Quando è alla guida, il conducente si assume la completa responsabilità di ciò che comporta.

Quando si utilizzano sistemi di assistenza al conducente prestare sempre attenzione alla situazione del traffico in corso.

## Controllo automatico della velocità di crociera

Il controllo automatico della velocità di crociera può memorizzare e mantenere velocità comprese tra 30 km/h e 200 km/h circa. Variazioni rispetto alle velocità memorizzate possono verificarsi sui tratti in salita o in discesa.

Per motivi di sicurezza il controllo automatico della velocità di crociera non può essere attivato finché il freno a pedale non viene azionato una volta. Non può essere attivato in prima.





Non utilizzare il controllo automatico della velocità di crociera qualora non sia opportuno il mantenimento di una velocità costante.

Con il cambio automatico, attivare solo il controllo automatico della velocità di crociera nella modalità automatica.

Spia   99.

### Accensione

Premere il pulsante , la spia  nel quadro strumenti si accende in bianco.

### Attivazione

Accelerare fino alla velocità desiderata e ruotare la rotella in posizione **SET/-**: la velocità attuale viene memorizzata e mantenuta. La spia  si accende in verde. Il pedale dell'acceleratore può essere rilasciato.

La velocità del veicolo può essere aumentata premendo il pedale dell'acceleratore. Rilasciando il pedale dell'acceleratore, il veicolo torna alla velocità memorizzata in precedenza.

Il controllo automatico della velocità di crociera rimane attivo durante il cambio marcia.

### Aumento



Con il controllo automatico della velocità di crociera attivo, tenere la rotella girata in posizione **RES/+** o girarla leggermente più volte in posizione **RES/+**: la velocità aumenta costantemente o a piccoli intervalli.

In alternativa, accelerare fino alla velocità desiderata e memorizzarla girando la rotella in posizione **SET/-**.

### Riduzione

Con il controllo automatico della velocità di crociera attivo, tenere la rotella girata in posizione **SET/-** o girarla leggermente più volte in posizione **SET/-**: la velocità diminuisce costantemente o a piccoli intervalli.

### Disattivazione

Premere il pulsante , la spia  nel quadro strumenti si accende in bianco. Il controllo automatico della velocità di crociera è disattivato. L'ultima velocità impostata utilizzata viene memorizzata per poter essere ripresa successivamente.

Disattivazione automatica:



- velocità del veicolo inferiore a 30 km/h;
- velocità del veicolo superiore a 200 km/h circa;
- pedale del freno premuto;
- se il pedale della frizione viene premuto per alcuni secondi;

- leva del cambio in posizione N;
- velocità del motore entro limiti molto bassi;
- il sistema di controllo della trazione o il controllo elettronico della stabilità è funzionante.

### Ripristino della velocità memorizzata

Ruotare la rotella sulla posizione **RES/+** ad una velocità superiore a 30 km/h. Si raggiunge la velocità precedentemente impostata.

### Disattivazione

Premere il pulsante , la spia  nel quadro strumenti si spegne. La velocità memorizzata viene cancellata.

Premendo il pulsante  per attivare il limitatore di velocità o disinserendo l'accensione, anche il controllo automatico della velocità di crociera viene disinserito, cancellando la velocità memorizzata.

## Limitatore di velocità

Il limitatore di velocità impedisce al conducente di superare una velocità di marcia massima impostata.



La velocità massima può essere impostata a un valore superiore a 25 km/h.

Il conducente può accelerare solo fino alla velocità preimpostata. Eventuali scostamenti dal limite di velocità impostato possono verificarsi solo in discesa.

Il limite di velocità preimpostato è visualizzato nella riga superiore del Driver Information Centre quando il sistema è attivo.

## Attivazione



Premere il pulsante . Se il controllo automatico della velocità di crociera o il cruise control adattivo è stato attivato prima, questo viene disinserito all'attivazione del limitatore di velocità e la spia  si spegne.

## Impostazione del limite di velocità

Con il limitatore di velocità attivo, tenere la rotella su **RES/+** o posizionala brevemente e ripetutamente su **RES/+** fino alla visualizzazione della velocità massima desiderata sul Driver Information Centre.

In alternativa, accelerare fino alla velocità desiderata e ruotare brevemente la rotella in posizione **SET/-**; la velocità attuale viene memorizzata come velocità massima. Il limite di velocità viene visualizzato nel Driver Information Centre.



### Modifica del limite di velocità

Con il limitatore di velocità attivo, posizionare la rotella su **RES/+** per aumentare la velocità massima desiderata o **SET/-** per diminuirla.

### Superamento del limite di velocità

In caso d'emergenza è possibile superare il limite di velocità premendo con decisione il pedale dell'acceleratore oltre il punto di resistenza.

Il limite di velocità lampeggerà nel Driver Information Centre e il sistema emetterà una segnalazione acustica per tutto il tempo in cui il limite viene superato.

Rilasciare il pedale dell'acceleratore, la funzione di limitazione della velocità sarà riattivata al raggiungimento di una velocità inferiore a tale limite.

### Disattivazione

Premere il pulsante : il limitatore di velocità viene disattivato e il veicolo non è più soggetto ad alcun limite di velocità.

Il limite di velocità viene memorizzato e il Driver Information Centre visualizza un messaggio pertinente.

### Ripristino del limite di velocità

Ruotare la rotella su **RES/+**. Si raggiungerà il limite di velocità memorizzato.

### Disattivazione

Premere il pulsante , l'indicazione del limite di velocità nel Driver Information Centre scompare. La velocità memorizzata viene cancellata.

Premendo il pulsante  per attivare il controllo automatico della velocità di crociera o il cruise control adattivo o disinserendo l'accensione, anche il limitatore di velocità viene disattivato e la velocità memorizzata viene cancellata.

### Cruise control adattivo

Il cruise control adattivo è una versione avanzata del classico controllo automatico della velocità di crociera, in quanto dispone della funzione di mantenimento di una certa distanza dal veicolo che precede.

Il cruise control adattivo rallenta automaticamente il veicolo durante l'avvicinamento a un veicolo che marcia a una velocità inferiore. Quindi regola la velocità del veicolo in modo da rimanergli dietro alla distanza selezionata. La velocità del veicolo aumenta o diminuisce rimanendo dietro al veicolo che precede senza mai superare la velocità impostata. Può applicare una leggera frenata con relativa accensione delle luci di arresto.

Il cruise control adattivo può memorizzare e mantenere velocità superiori a circa 25 km/h e frenare automaticamente per seguire un veicolo più lento che precede a una velocità minima di 15 km/h. Sui veicoli con cambio automatico, il sistema si arresta.

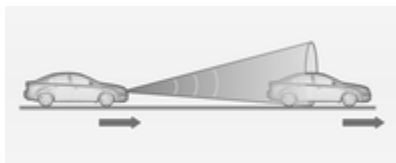

Il cruise control adattivo impiega un sensore radar per rilevare i veicoli che precedono. Se nessun veicolo viene

rilevato sullo stesso percorso, il cruise control adattivo si comporterà come un normale controllo automatico della velocità di crociera.

Per motivi di sicurezza, il sistema non può essere attivato se il pedale del freno non è stato premuto almeno una volta dall'inserimento dell'accensione. Non è possibile l'attivazione in prima marcia.

Si consiglia di utilizzare il cruise control adattivo soprattutto lungo tratti di strada rettilinei come autostrade o strade provinciali a traffico costante. Non utilizzare il sistema se non è opportuno il mantenimento di una velocità costante.



Spia ⇨ 99, ⇨ 99.

### ⚠ Avvertenza

Durante la guida con il cruise control adattivo è sempre richiesta la totale attenzione del conducente. Il veicolo rimane sotto il totale controllo del conducente perché il pedale del freno, il pedale dell'acceleratore e l'interruttore di disattivazione hanno la priorità su qualsiasi operazione del cruise control adattivo.

### Accensione



Premere il pulsante  per inserire il cruise control adattivo. La spia  si accende in bianco.

### Attivazione tramite impostazione della velocità

Il cruise control adattivo può essere attivato a velocità comprese tra 25 km/h e 180 km/h.

Accelerare fino alla velocità desiderata e ruotare la rotella in posizione **SET/-**. La velocità attuale viene memorizzata e mantenuta. La spia  si accende in verde.



Il simbolo del cruise control adattivo, l'impostazione della distanza anteriore la velocità impostata sono indicati nella riga superiore del Driver Information Centre.

Il pedale dell'acceleratore può essere rilasciato. Il cruise control adattivo rimane attivo durante il cambio marcia.

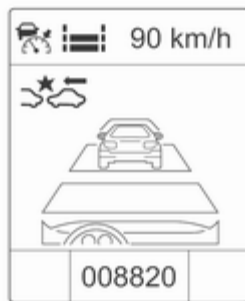

Per visualizzare la pagina del cruise control adattivo sul Driver Information Centre, premere il pulsante **MENU** sulla leva degli indicatori di direzione e ruotare la manopola di regolazione per selezionare la pagina del cruise control adattivo.

### Override della velocità impostata

È sempre possibile marciare a una velocità superiore a quella impostata premendo il pedale dell'acceleratore. Rilasciando il pedale dell'acceleratore, il veicolo ritorna alla distanza desiderata se davanti c'è un veicolo che marcia a una velocità inferiore. Altrimenti torna alla velocità memorizzata.

Una volta attivato il sistema, il cruise control adattivo rallenta o frena se rileva un veicolo che precede che marcia a una velocità inferiore o si trova a una distanza inferiore di quella richiesta.

#### Avvertenza

L'accelerazione da parte del conducente disattiva la frenata dell'impianto. Questo viene indicato come avviso a scomparsa nel Centro Informazioni Conducente.

## Aumento

Con il cruise control adattivo attivo, posizionare la rotella su RES/+ per aumentare la velocità in maniera costante a grandi intervalli o attivare ripetutamente RES/+ per aumentare la velocità a piccoli intervalli.

Se il veicolo avanza con il cruise control adattivo attivo a una velocità molto superiore a quella desiderata, per esempio dopo aver premuto il pedale dell'acceleratore, è possibile memorizzare e mantenere la marcia alla velocità desiderata posizionando la rotella su SET/-.

## Riduzione

Con il cruise control adattivo attivo, posizionare la rotella su SET/- per diminuire la velocità in maniera costante a grandi intervalli, oppure attivare ripetutamente SET/- per diminuire la velocità a piccoli intervalli.

Se il veicolo avanza con il cruise control adattivo attivo a una velocità molto inferiore a quella desiderata, per esempio a causa di un veicolo più lento che precede, è possibile memo-

rizzare e mantenere la marcia alla velocità desiderata posizionando la rotella su SET/-.

## Ripristino della velocità memorizzata

Se il sistema è inserito ma inattivo, posizionare la rotella su RES/+ a una velocità superiore a 25 km/h per richiamare la velocità memorizzata.

## Cruise control adattivo con funzionalità full speed range sui veicoli con cambio automatico

Il cruise control adattivo con funzionalità full speed range manterrà una distanza dal veicolo rilevato e rallenterà il proprio veicolo fino ad arrestarlo dietro a quel veicolo.

Quando il veicolo che precede si allontana entro due minuti, ruotare la rotella RES/+ oppure azionare il pedale dell'acceleratore per attivare di nuovo il cruise control adattivo con funzionalità full speed range.

Se il veicolo arrestato inizia a spostarsi in avanti e il cruise control adattivo con funzionalità full speed range

non ha ripreso a funzionare, la spia del veicolo che precede , illuminata in verde, lampeggia e viene emesso un segnale acustico che indica che il veicolo che precede si sta allontanando.

Se il veicolo che precede si arresta per oltre due minuti, si attiva automaticamente il freno elettrico di stazionamento e si disattiva il cruise control adattivo con funzionalità full speed range. In questo caso, guidare il veicolo normalmente, azionando il pedale dell'acceleratore. Ruotare la rotella su RES/+ a una velocità superiore a 25 km/h per attivare di nuovo il cruise control adattivo con funzionalità full speed range.



### ⚠ Avvertenza

Quando il cruise control adattivo con funzionalità full speed range viene disattivato o annullato, il veicolo non viene più arrestato e può iniziare a muoversi. Occorre essere sempre pronti ad azionare manualmente il freno per arrestare il veicolo.



Non scendere dal veicolo mentre viene rallentato e arrestato dal cruise control adattivo con funzionalità full speed range. Portare sempre la leva del cambio nella posizione di parcheggio **P** e disinserire l'accensione prima di scendere dal veicolo.

### Impostazione della distanza anteriore

Se il cruise control adattivo rileva un veicolo che avanza a una velocità inferiore sullo stesso percorso, regola la velocità in modo da mantenere la distanza anteriore selezionata dal conducente.

Il valore della distanza anteriore può essere impostata su vicino, medio o lontano.



Premere il pulsante  per visualizzare le impostazioni attuali sul Driver Information Center. Premere nuovamente il pulsante  per modificare la distanza anteriore. Le impostazioni sono visualizzate anche sulla riga superiore del Driver Information Center.

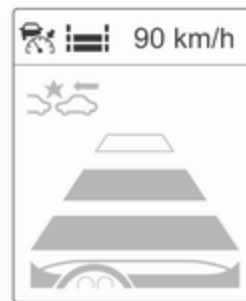

La distanza anteriore selezionata viene indicata per mezzo di barre a riempimento sulla pagina del cruise control adattivo.

Ricordare che l'impostazione della distanza anteriore è condivisa con l'impostazione della sensibilità dell'allarme collisione anteriore.

Esempio: Se il valore 3 (lontano) è selezionato, il conducente viene avvisato prima di una possibile collisione, anche se il cruise control adattivo è inattivo o disinserito.

### ⚠ Avvertenza

Il conducente è totalmente responsabile dell'osservanza della distanza di sicurezza applicabile a seconda delle condizioni atmosferiche, di traffico, visibilità.

### Rilevamento di un veicolo che precede



La spia del veicolo che precede  si accende in verde nel tachimetro quando il sistema rileva un veicolo sul percorso di guida.

Se questo simbolo non viene visualizzato, o compare brevemente, il cruise control adattivo non reagisce ai veicoli che precedono.

### Disattivazione

Il cruise control adattivo viene disattivato dal conducente se:

- il pulsante  viene premuto;
- il pedale del freno viene premuto;
- il pedale della frizione viene premuto per quattro secondi;
- la leva del cambio automatico viene portata in posizione **N**.

Inoltre, il sistema viene disattivato automaticamente se:

- il veicolo accelera oltre 190 km/h o rallenta al di sotto di 15 km/h (sui veicoli con cambio automatico rallenta fino ad arrestarsi senza disattivazione entro due minuti),
- il sistema di controllo della trazione funziona per oltre 20 secondi,
- il controllo elettronico della stabilità è in funzione,

- non c'è traffico e nulla viene rilevato lungo i bordi della strada per alcuni secondi. In questo caso non c'è alcun eco radar e il sensore può indicare un blocco,
- il sistema di frenata per collisione imminente sta attivando i freni,
- il sensore radar è sporco di neve o bagnato,
- si rileva un guasto al radar, al motore o ai freni.

Inoltre, il sistema si disattiva automaticamente nei veicoli con cambio automatico (cruise control adattivo con funzionalità full speed range):

- Il freno di stazionamento elettrico è azionato,
- il veicolo viene arrestato dal sistema per oltre due minuti,
- il veicolo si arresta e si apre una portiera.

Se il cruise control adattivo viene disattivato automaticamente, la spia  si accende in bianco e il Driver Information Centre visualizza un simbolo di avvertimento come pop-up.





La velocità memorizzata viene mantenuta.

### ⚠ Avvertenza

Se il cruise control adattivo è disattivato, il conducente deve prendere il comando dei freni e del motore.

### Disattivazione

Premere il pulsante  per disinserire il cruise control adattivo. La spia  si spegne. La velocità memorizzata viene cancellata.

Disinserendo l'accensione si disinserisce anche il cruise control adattivo e la velocità memorizzata viene cancellata.

### Attenzione del conducente

- Utilizzare il cruise control adattivo con attenzione su strade tortuose o di montagna, in quanto può perdere il contatto con il veicolo che precede e richiedere tempo per rilevarlo nuovamente.
- Non utilizzare il sistema su strade sdruciolevoli in quanto può causare rapide variazioni nella trazione dei pneumatici (slittamenti) e una possibile perdita di controllo del veicolo.
- Non utilizzare il cruise control adattivo in caso di pioggia, neve o condizioni estreme di sporco, in quanto il sensore radar può venire coperto da acqua, polvere, ghiaccio o neve. La visibilità sarebbe fortemente o totalmente compromessa. In caso di blocco del sensore, pulire la relativa copertura.

### Limiti del sistema

- La potenza dei freni automatici del sistema non consente frenate energetiche e potrebbe non essere sufficiente per evitare una collisione.
- Dopo un improvviso cambio di corsia, il sistema richiede un certo tempo per rilevare il veicolo che precede. Quindi, in presenza di un nuovo veicolo, il sistema potrebbe accelerare invece di frenare.
- Il cruise control adattivo ignora i veicoli sull'altra corsia di marcia.
- Il cruise control adattivo non frena in caso di presenza di pedoni, animali o altri oggetti.

### Curve



Il cruise control adattivo calcola un percorso previsto sulla base della forza centrifuga. Questo percorso

previsto considera la curva caratteristica ma non considera possibili variazioni future della curva. Il sistema può perdere il contatto con l'attuale veicolo che precede o considerare un veicolo che non marcia lungo l'effettiva corsia. Questo può accadere all'entrata o all'uscita di una curva o se l'angolazione della curva aumenta o diminuisce. Se il sistema non rileva più un veicolo che precede, la spia  si spegne.

Se la forza centrifuga in una curva è troppo alta, il sistema rallenta leggermente il veicolo. Questo livello di frenata non è concepito per evitare sbandamenti in curva. Il conducente deve rallentare prima di entrare in una curva e, in generale, regolare la velocità in base al tipo di strada e ai limiti di velocità vigenti.

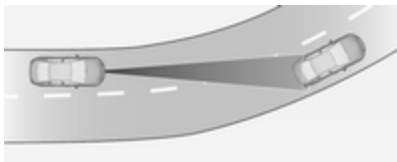

### Autostrade

Sulle autostrade, regolare la velocità impostata in base alla situazione e alle condizioni atmosferiche. Ricordare sempre che il cruise control adattivo ha un raggio di visibilità limitato, un livello di frenata limitato e richiede un certo tempo per verificare se un veicolo si trova sullo stesso percorso di guida o no. Il cruise control adattivo può non essere in grado di frenare il veicolo in tempo per evitare una collisione con un veicolo che procede a una velocità molto inferiore o dopo un cambio di corsia. Ciò vale in particolare in caso di guida a velocità sostenuta o di visibilità ridotta a causa delle condizioni atmosferiche.

In entrata e uscita da un'autostrada, il cruise control adattivo può perdere il contatto con il veicolo che precede e accelerare fino alla velocità impostata. Per questo motivo, è necessario ridurre la velocità impostata prima di entrare o uscire dall'autostrada.

### Variazioni di percorso

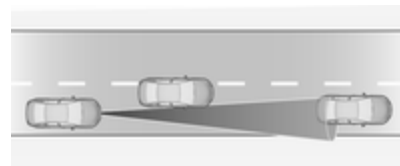

Se un altro veicolo entra nel percorso di guida, il cruise control adattivo considererà il veicolo solamente quando sarà totalmente sullo stesso percorso. È necessario essere pronti ad agire e premere il pedale del freno se è necessario frenare velocemente.

### In montagna e in caso di traino

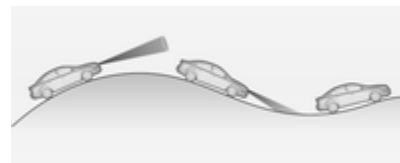

Le prestazioni del sistema in montagna o durante il traino di un rimorchio dipendono dalla velocità e dal carico del veicolo, dalle condizioni di traffico e dalla pendenza della strada. Lungo

strade in montagna, il sistema potrebbe non rilevare un veicolo sullo stesso percorso. In caso di salite ripide è necessario premere il pedale dell'acceleratore per mantenere la velocità del veicolo. In discesa, soprattutto se si traina un rimorchio, è necessario frenare o ridurre la velocità.

Ricordare che se si attivano i freni il sistema viene disattivato. Si sconsiglia di utilizzare il cruise control adattivo lungo ripide pendenze, soprattutto se si traina un rimorchio.

### Unità radar



L'unità radar si trova dietro la griglia del radiatore, sotto l'emblema del marchio.

#### ⚠ Avvertenza

L'unità radar è stata allineata con precisione durante la produzione. Pertanto non utilizzare il sistema dopo un incidente frontale. Il paraurti anteriore potrebbe sembrare intatto, tuttavia il sensore dietro di esso potrebbe essere fuori posizione ed effettuare letture non corrette. Dopo un incidente, consultare sempre un'officina per fare controllare la posizione del sensore del cruise control adattivo.

### Impostazioni

È possibile modificare le impostazioni nel menu **Preparazione alla collisione** della personalizzazione del veicolo, ⇨ 113.

### Guasto

Se il cruise control adattivo non funziona a causa di problemi temporanei (per es. presenza di ghiaccio) o a

causa di un errore permanente del sistema, il Driver Information Centre visualizza un messaggio.

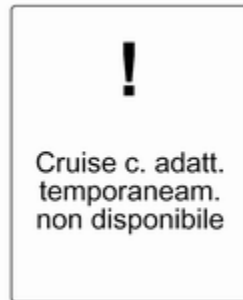

Messaggi del veicolo ⇨ 106.

### Allarme collisione anteriore

L'allarme collisione anteriore contribuisce ad evitare o ridurre di danni causati da collisioni frontali. In caso di avvicinamento troppo repentino al veicolo che precede, il sistema emette una segnalazione acustica e visiva dal Driver Information Center.



Il simbolo di veicolo davanti 🚗 si accende in verde nel tachimetro quando il sistema rileva un veicolo sul percorso di guida. Ciò avviene a condizione che l'allarme collisione anteriore sia attivato nel menu di personalizzazione del veicolo ⇨ 113 e non venga disattivato tramite il pulsante 🚗 (a seconda del sistema, vedere quanto segue).

A seconda dell'allestimento, il veicolo può montare una delle due varianti dell'allarme collisione anteriore disponibili:

- **Allarme collisione anteriore con impianto radar**

su veicoli dotati di cruise control adattivo ⇨ 164.

- **Allarme collisione anteriore con videocamera anteriore**

su veicoli con o senza controllo automatico della velocità di crociera classico ⇨ 161.

### Allarme collisione anteriore con impianto radar

Il sistema impiega un sensore radar, ubicato dietro la griglia del radiatore, per rilevare un veicolo che precede sullo stesso percorso, entro una distanza massima di 150 m.

#### Attivazione

L'allarme collisione anteriore funziona in automatico al di sopra della velocità di camminata, a condizione che l'impostazione **Preparazione alla collisione** non sia stata disattivata nel menu di personalizzazione del veicolo ⇨ 113.

#### Selezione della sensibilità di allarme

La sensibilità dell'allarme può essere impostata su: ravvicinato, medio o lontano.



Premere il pulsante 🚗 per visualizzare le impostazioni attuali sul Driver Information Center. Premere nuovamente il pulsante 🚗 per modificare la sensibilità di allarme. Le impostazioni sono visualizzate anche sulla riga superiore del Driver Information Center.

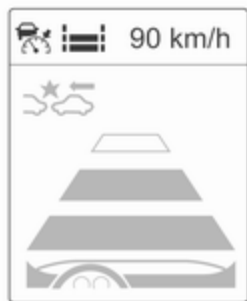

Ricordare che l'impostazione di allarme è condivisa con l'impostazione della distanza anteriore del cruise control adattivo. Quindi, variando la sensibilità di allarme varierà anche l'impostazione relativa alla distanza anteriore del cruise control adattivo.

### Allerta del conducente



In caso di avvicinamento troppo repentino a un veicolo, il Driver Information Centre visualizza la pagina di avvertimento dell'allarme collisione. Contemporaneamente viene emesso un segnale acustico. Premere il pedale del freno se richiesto dalla situazione.

### Impostazioni

È possibile modificare le impostazioni nel menu **Preparazione alla collisione** della personalizzazione del veicolo ⇨ 113.

### Allarme collisione anteriore con videocamera anteriore

L'allarme collisione anteriore impiega la videocamere anteriore nel parabrezza per rilevare un veicolo che precede sullo stesso percorso entro una distanza di circa 60 metri.



### Attivazione

L'allarme collisione anteriore funziona in automatico al di sopra della velocità di 40 km/h, se non viene disattivato tramite il pulsante , vedi sotto.

### Selezione della sensibilità di allarme

La sensibilità dell'allarme può essere impostata su: ravvicinato, medio o lontano.



Premere il pulsante  per visualizzare le impostazioni attuali sul Driver Information Center. Premere nuovamente il pulsante  per modificare la sensibilità di allarme.



#### Allerta del conducente



In caso di avvicinamento troppo repentino a un veicolo, il Driver Information Centre visualizza la pagina di avvertimento dell'allarme collisione. Contemporaneamente viene emesso un segnale acustico. Premere il pedale del freno se richiesto dalla situazione.

#### Disattivazione

È possibile disattivare il sistema. Premere il pulsante  ogni volta che sul Driver Information Center appare il messaggio seguente.

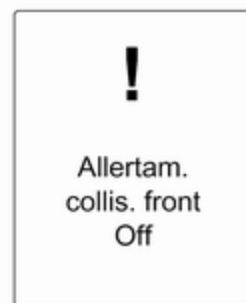



## Informazioni generali per entrambi le varianti dell'allarme collisione anteriore

### ⚠ Avvertenza

L'allarme collisione anteriore è semplicemente un sistema di avvertimento e non attiva i freni. Se ci si avvicina troppo rapidamente a un veicolo che precede, non potrebbe dare il tempo necessario per evitare una collisione.

Il conducente è totalmente responsabile dell'osservanza della distanza di sicurezza applicabile a seconda delle condizioni atmosferiche, di traffico, visibilità.

Durante la guida è sempre richiesta la totale attenzione del conducente. Il conducente deve essere sempre pronto a intervenire e attivare i freni.

### Limitazioni del sistema

Il sistema è progettato per rilevare solamente veicoli, ma potrebbe rilevare anche altri oggetti metallici.

Nei casi seguenti, l'allarme collisione anteriore potrebbe non rilevare un veicolo che precede o le prestazioni del sensore potrebbero essere limitate:

- su strade tortuose;
- con visibilità limitata in caso di nebbia, pioggia o neve;
- in caso di accumulo di neve, ghiaccio, fanghiglia, fango o sporco sul sensore o di parabrezza danneggiato.

## Indicazione distanza anteriore

L'indicazione della distanza anteriore mostra la distanza dal veicolo che precede. Il sistema impiega, a seconda dell'allestimento del veicolo, un sistema a radar dietro la griglia del radiatore o una videocamera nel parabrezza per rilevare la distanza da un veicolo che precede nella stessa corsia di marcia. Si attiva a velocità superiori ai 40 km/h.

Al rilevamento di un veicolo che precede, la distanza viene indicata in secondi e visualizzata su una pagina del Driver Information Center ⇨ 100. Premere il pulsante **MENU** sulla leva dell'indicatore di direzione per selezionare **Menu informazioni veicolo**  e ruotare la manopola di regolazione per scegliere la pagina dell'indicazione della distanza anteriore.

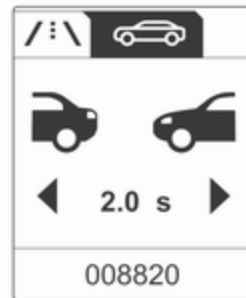

La distanza minima indicata è di 0,5 s. Se non vi è alcun veicolo che precede o se ce n'è uno fuori dai limiti rilevabili, il sistema visualizza due linee: -.- s.

## Frenata per collisione imminente

La frenata per collisione imminente contribuisce a ridurre i danni derivanti da incidenti con veicoli od oggetti direttamente davanti al veicolo, nel caso in cui una collisione non riesca ad essere evitata tramite frenata o sterzata manuale. Prima che la frenata per collisione imminente venga applicata, il conducente viene avvisato dall'allarme collisione anteriore ⇨ 172.

Questa funzione impiega diversi valori (per es. sensore radar, pressione dei freni, velocità del veicolo) per calcolare la probabilità di una collisione frontale.

Il sistema di frenata per collisione imminente funziona in automatico al di sopra della velocità di camminata, a condizione che l'impostazione **Preparazione alla collisione** non sia stata disattivata nel menu di personalizzazione del veicolo ⇨ 113.

Il sistema include:

- sistema di preparazione alla frenata
- frenata automatica di emergenza
- assistenza alla frenata strategica

### ⚠ Avvertenza

Questo sistema non esenta il conducente dalla responsabilità di guidare con attenzione e guardare avanti. Si tratta esclusivamente di un ausilio. Il conducente deve continuare ad attivare il pedale del freno come richiesto dalle condizioni di guida.

## Sistema di preparazione alla frenata

All'avvicinarsi a un veicolo che precede a una velocità tale da rendere probabile una collisione, il sistema di preparazione alla frenata pressurizza leggermente i freni. In questo modo il tempo di azione viene ridotto in caso di frenata manuale o automatica.

L'impianto frenante viene preparato in modo che la frenata possa essere effettuata più rapidamente.

## Frenata automatica di emergenza

Dopo la preparazione alla frenata e appena prima della collisione imminente, questa funzione applica automaticamente una leggera frenata per ridurre la velocità di impatto della collisione.

## Assistenza alla frenata strategica

Oltre al sistema di preparazione alla frenata e alla frenata automatica di emergenza, la funzione di assistenza alla frenata strategica rende più sensibile l'assistenza alla frenata. In questo modo, premendo leggermente il pedale del freno si otterrà immediatamente una frenata energica. Questa funzione aiuta il conducente a frenare più velocemente e più energicamente prima della collisione imminente.

### ⚠ Avvertenza

Il sistema CIB (Collision Imminent Braking - Frenata per collisione imminente) non è concepito per applicare autonomamente frenate energiche o evitare automaticamente una collisione. È concepito per ridurre la velocità del veicolo prima di una collisione. Potrebbe non funzionare in presenza di veicoli fermi, pedoni o animali. In seguito a un improvviso cambio di corsia, il sistema richiede un certo tempo per rilevare il nuovo veicolo che precede.

Durante la guida è sempre richiesta la totale attenzione del conducente. Il conducente deve essere sempre pronto a intervenire e attivare i freni e lo sterzo per evitare possibili collisioni. Un corretto funzionamento del sistema prevede l'allacciamento delle cinture di sicurezza da parte di tutti gli occupanti del veicolo.

### Limitazioni del sistema

Il sistema di frenata per collisione imminente funziona in modalità limitata o per nulla in caso di pioggia, neve o in condizioni estreme di sporco, in quanto il sensore radar può venire coperto da acqua, polvere, ghiaccio o neve. In caso di blocco del sensore, pulire la relativa copertura.

In alcuni rari casi, il sistema di frenata per collisione imminente può effettuare una breve frenata automatica in situazioni che sembrano inutili, come per esempio in caso di segnalazioni stradali in curva o di veicoli in una corsia di marcia diversa. Questo è normale, il veicolo non necessita di alcuna riparazione. Premere il pedale dell'acceleratore con decisione per evitare la frenata automatica.

### Impostazioni

È possibile modificare le impostazioni nel menu **Preparazione alla collisione** della personalizzazione del veicolo, ⇨ 113.

### Guasto

In caso di richiesta di manutenzione del sistema, nel Driver Information Centre viene visualizzato un messaggio.

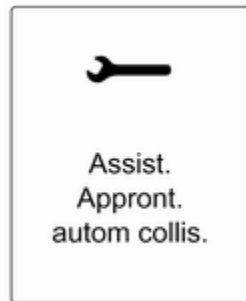

Se il sistema non funziona come dovrebbe, messaggi del veicolo sono visualizzati nel Driver Information Centre.

Messaggi del veicolo ⇨ 106.

## Sistema di ausilio al parcheggio



Il sistema di ausilio al parcheggio agevola le manovre di parcheggio misurando la distanza tra il veicolo e gli ostacoli ed emettendo un segnale acustico all'interno dell'abitacolo. È tuttavia responsabilità del conducente effettuare correttamente la manovra di parcheggio.

Il sistema è costituito da quattro sensori di parcheggio ad ultrasuoni ubicati nei paraurti anteriore e posteriore.

Il sistema utilizza due frequenze differenti per i sensori anteriori e posteriori, ognuna con un suono diverso. Spia **P** 96.

### Attivazione



Inserendo la retromarcia, il sistema si attiva automaticamente.

Il sistema di ausilio al parcheggio anteriore può essere attivato anche premendo il pulsante **P** mentre si procede a bassa velocità.

Un LED acceso posizionato sul pulsante del sistema di ausilio al parcheggio indica che il sistema è operativo.

Verrà percepito il segnale acustico del sensore anteriore o di quello posteriore, a seconda di quale dei due è il più vicino all'ostacolo. La frequenza dei segnali acustici aumenta con l'avvicinarsi del veicolo all'ostacolo. Quando la distanza è inferiore a 30 cm, il segnale acustico diventa continuo.

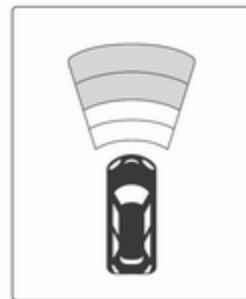

A seconda della versione, la distanza rispetto all'ostacolo anteriore viene indicata nel Driver Information Centre da una serie di segmenti variabili.

Se il pulsante **P**  viene premuto una volta durante un ciclo di accensione, il sistema di ausilio al parcheggio anteriore viene riattivato automaticamente quando la velocità del veicolo scende sotto un certo valore.

### Disattivazione

Per disattivare il sistema, premere il pulsante **P** .

Il LED sul pulsante si spegnerà e nel Driver Information Centre verrà visualizzato il simbolo **Ausilio al parcheggio Off**.

Il sistema viene disattivato automaticamente sopra una certa velocità.

### Guasto

In caso di guasto al sistema, il simbolo **P**  si accende o nel Driver Information Centre viene visualizzato un messaggio.

Se il sistema non funziona a causa di condizioni temporanee, come ad esempio un sensore coperto di neve, si accende il simbolo **P**  oppure viene visualizzato un messaggio nel Driver Information Centre.

Messaggi del veicolo  106.

## Dispositivo di assistenza al parcheggio avanzato

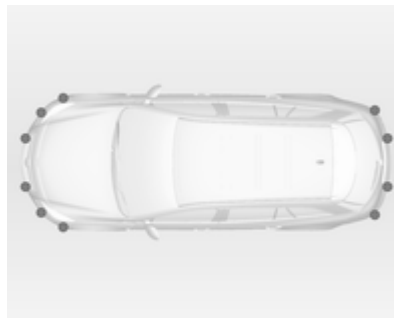

Il dispositivo di assistenza al parcheggio avanzato propone al conducente uno spazio di parcheggio dando le rispettive istruzioni sul Driver Information Centre ed emettendo segnalazioni acustiche. È tuttavia responsa-

bilità del conducente accettare il parcheggio suggerito dal sistema e le relative manovre.

Il sistema impiega i sensori del sistema di ausilio al parcheggio in abbinamento a due sensori supplementari montati su entrambi i lati del paraurti anteriore.

### Attivazione



Quando si è in cerca di un parcheggio, premere il pulsante **P**  per attivare il sistema.

Il sistema funziona solamente a velocità inferiori a 30 km/h.

La distanza parallela massima consentita tra il veicolo e una fila di veicoli parcheggiati è 1,8 m.

### Funzionamento



Se il veicolo passa accanto a una fila di veicoli con il sistema attivato, questo cerca uno spazio di parcheggio adeguato. Se ne rileva uno, il sistema emette una segnalazione visiva sul Driver Information Center e una acustica.



La proposta del sistema viene accettata arrestando il veicolo entro 10 metri dall'emissione della segnalazione. Il sistema calcola le manovre ottimali per effettuare il parcheggio. Quindi guida il conducente al parcheggio fornendo istruzioni dettagliate.



Le istruzioni sono:

- segnalazione di velocità di marcia superiore a 30 km/h;
- richiesta di arrestare il veicolo al rilevamento di uno spazio di parcheggio;
- direzione di guida durante le manovre di parcheggio;
- posizione del volante durante le manovre di parcheggio;
- per alcune istruzioni è prevista la visualizzazione di una barra di avanzamento di stato.

Un parcheggio eseguito con esito positivo viene confermato dal simbolo del "traguardo".



Se il veicolo non viene arrestato entro 10 metri dalla proposta, il sistema inizia a cercare un altro spazio di parcheggio idoneo.

### Cambio del lato di parcheggio

Il sistema è configurato per cercare parcheggi sul lato del passeggero anteriore. Per cercare parcheggio sul lato del conducente, premere il pulsante  per circa 2 secondi.

### Visualizzazione delle priorità

All'attivazione del dispositivo di assistenza al parcheggio avanzato, il Driver Information Center visualizza un messaggio. Saranno visualizzati messaggi con maggiore priorità come Messaggi del veicolo  106. Dopo aver confermato il messaggio premendo il pulsante **SET/CLR**, saranno visualizzati nuovamente i messaggi di ausilio al parcheggio, potendo così continuare con le manovre di parcheggio.

### Disattivazione

Il sistema viene disattivato se:

- il pulsante  viene premuto;
- le manovre di parcheggio sono portate a termine con successo;
- la velocità di marcia è superiore a 30 km/h;
- disinserendo l'accensione.

La disattivazione eseguita dal conducente o dal sistema viene segnalata dall'indicazione **Parcheggio disattivato** sul Driver Information Center.

### Guasto

Il Driver Information Center visualizza un messaggio se:

- il sistema è difettoso;
- il conducente non porta a termine con successo le manovre di parcheggio;
- il sistema non è funzionante.



Se un oggetto viene rilevato durante le manovre di parcheggio, **STOP** viene visualizzato sul Driver Information Center. La rimozione dell'oggetto in questione consentirà di proseguire le manovre di parcheggio. Se l'oggetto non viene rimosso, il sistema

viene disattivato. Premere il pulsante  per attivare il sistema e cercare un nuovo parcheggio.

## Indicazioni importanti sull'uso dei sistemi di ausilio al parcheggio

### Avvertenza

In determinate circostanze, il sistema potrebbe non rilevare gli ostacoli a causa di superfici riflettenti di oggetti o capi di abbigliamento o di fonti esterne di rumore.

Prestare particolare attenzione agli ostacoli bassi che potrebbero danneggiare la parte inferiore del paraurti.

### Attenzione

I sensori possono non funzionare correttamente se coperti, per esempio, da neve o ghiaccio.

Il sistema di ausilio al parcheggio può non funzionare correttamente a causa di carichi pesanti.

In caso di presenza di veicoli più alti (ad esempio fuoristrada, minivan, furgoni) si applicano condizioni speciali. Non è possibile garantire il rilevamento di oggetti nella parte superiore di questi veicoli.

Il sistema potrebbe non rilevare oggetti con una sezione trasversale di riverbero molto piccola, come oggetti stretti o di materiale morbido.

Il sistema di ausilio al parcheggio non rileverà oggetti fuori dalla portata di rilevamento.

### Avviso

Il sistema di ausilio al parcheggio rileva automaticamente un dispositivo di traino installato in fabbrica, disattivandolo al collegamento del connettore.

Il sensore potrebbe rilevare un oggetto inesistente (disturbi d'eco) causati da disturbi esterni acustici o meccanici.

Il sistema avanzato di ausilio al parcheggio potrebbe non rilevare eventuali variazioni dello spazio di parcheggio dopo aver iniziato le manovre.

## Dispositivo di assistenza segnaletica stradale

### Funzionamento

Il sistema di assistenza rileva i segnali stradali per mezzo di una videocamera anteriore e li visualizza sul Driver Information Center.





I segnali stradali rilevati sono:

#### Segnali di limite di velocità e divieto di sorpasso

- limite di velocità
- divieto di sorpasso
- termine di limite di velocità
- termine del divieto di sorpasso

#### Segnali stradali

- inizio autostrada
- fine autostrada
- strade extraurbane
- strade chiuse al traffico e riservate al gioco dei bambini

#### Segnali supplementari

- suggerimenti aggiuntivi ai segnali stradali
- avvertimento strada bagnata
- avvertimento strada ghiacciata
- frecce di direzione

I segnali di limite di velocità sono visualizzati nel Driver Information Centre fino al rilevamento del segnale successivo di limite o termine di limite di velocità o dopo un timeout del segnale o dopo un tempo definito.



Il display può visualizzare una combinazione di più segnali.



Un punto esclamativo in un riquadro indica che è stato rilevato un altro segnale che il sistema non è in grado di riconoscere.

Il sistema è attivo fino a una velocità di 200 km/h a seconda delle condizioni di luminosità. Di notte, il sistema è attivo fino a una velocità di 160 km/h.

Appena la velocità scende al di sotto di 55 km/h, il display si azzerà e il contenuto della pagina dei segnali stradali viene cancellato. Il display visualizzerà la successiva indicazione di velocità rilevata.

## Visualizzazione



I segnali stradali sono visualizzati alla pagina **Rilevamento segnali stradali** nel Driver Information Centre, selezionata tramite la manopola di regolazione della leva degli indicatori di direzione ⇨ 100.

Se si torna alla pagina **Rilevamento dei segnali stradali** dopo aver selezionato un'altra funzione nel menu del Driver Information Center, il display visualizzerà l'ultimo segnale stradale rilevato.

Se il sistema si disattiva da solo, il contenuto della pagina dei segnali stradali viene cancellato e compare il seguente simbolo:

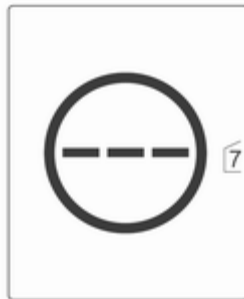

Il contenuto della pagina dei segnali stradali può essere cancellato anche durante la guida premendo e tenendo premuto il pulsante **SET/CLR** sulla leva degli indicatori di direzione.

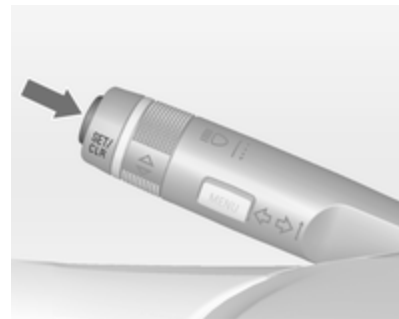

## Funzione pop-up

I limiti di velocità e i segnali di divieto di sorpasso vengono visualizzati come pop-up nel Driver Information Centre.

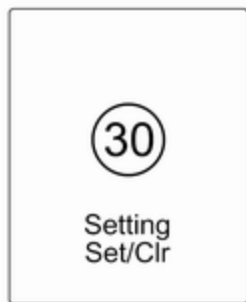

La funzione pop-up può essere disattivata nella pagina dei segnali stradali premendo il pulsante **SET/CLR** sulla leva degli indicatori di direzione.

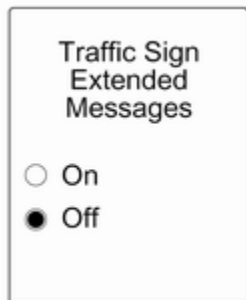

Una volta visualizzata la pagina delle impostazioni selezionare **Off** per disattivare la funzione pop-up. Riattivare selezionando **On**. La funzione pop-up si disattiva all'inserimento dell'accensione.

L'indicazione di pop-up sarà visualizzata per circa 8 secondi sul Driver Information Center.

### Guasto

Il sistema di assistenza per i segnali stradali potrebbe non funzionare correttamente se:

- la zona del parabrezza dove si trova la videocamera anteriore non è pulita
- i segnali stradali sono totalmente o parzialmente coperti o difficili da vedere
- le condizioni atmosferiche sono sfavorevoli, ad esempio in caso di pioggia battente, neve, raggi solari diretti od ombra; In tal caso, **Rilev. segn. str. mancante per condiz. meteo** verrà visualizzato sul display
- i segnali stradali non sono montati correttamente o sono danneggiati

- i segnali stradali non sono conformi alla Convenzione di Vienna sulla segnaletica stradale (Wiener Übereinkommen über Straßenverkehrszeichen)

### Attenzione

Scopo del sistema è quello di aiutare il conducente a riconoscere alcuni segnali stradali quando guida ad una velocità compresa in un intervallo definito. Non ignorare i segnali stradali non visualizzati dal sistema.

Il sistema non riconosce gli eventuali segnali stradali diversi da quelli convenzionali che possono segnalare l'inizio o il termine di un limite di velocità.

Quando si guida, non lasciarsi tentare dalla funzionalità di questa dotazione speciale.

Adeguare sempre la velocità alle condizioni della strada.

I sistemi di assistenza del conducente non sollevano il conducente dalla totale responsabilità per l'utilizzo del veicolo.

## Avvisatore di cambio accidentale della corsia di marcia

L'avvisatore del cambio accidentale della corsia di marcia rileva la segnalazione orizzontale di corsia di marcia tramite una videocamera anteriore. Il sistema rileva i cambi di corsia e informa il conducente nel caso di un cambio di corsia accidentale emettendo segnalazioni ottiche e acustiche.



I criteri di rilevamento di un cambio di corsia accidentale sono:

- nessuna attivazione degli indicatori di direzione;
- nessuna attivazione del pedale del freno;
- nessuna attivazione dell'acceleratore o nessuna accelerazione;
- nessuna sterzata attiva.

Se il conducente si comporta in maniera attiva non verrà emessa alcuna segnalazione.

## Attivazione



Attivare l'avvisatore di cambio accidentale della corsia di marcia premendo . L'accensione del LED nel pulsante conferma l'inserimento dell'avvisatore. Quando la spia  nel quadro strumenti si accende di colore verde, l'avvisatore è pronto a entrare in funzione.

Il sistema funziona solo a una velocità di marcia superiore a 56 km/h e in presenza di segnalazioni orizzontali di corsia.

Se il sistema rileva un cambio di corsia accidentale, la spia  lampeggia in giallo. Contemporaneamente viene emessa una segnalazione acustica.



### Disattivazione

Il sistema si disattiva premendo il pulsante , il LED del pulsante si spegne.

Il sistema non funziona a velocità inferiori a 56 km/h.

### Guasto

L'avvisatore di cambio accidentale della corsia potrebbe non funzionare correttamente se:

- il parabrezza è sporco;
- le condizioni atmosferiche sono sfavorevoli, ad esempio in caso di pioggia battente, neve, raggi solari diretti od ombra;

Il sistema non può funzionare se non vengono rilevate le linee di demarcazione delle corsie.

## Carburante

### Carburante per motori a benzina

Utilizzare solo benzina senza piombo a norma EN 228.

Possono essere utilizzati carburanti standard equivalenti con un tenore di etanolo pari a max. 10 % del volume. In tal caso usare solo carburante a norma E DIN 51626-1.

Usare benzina con il numero di ottano consigliato ⇨ 252. L'uso di benzina con un numero di ottano troppo basso può ridurre la coppia e la potenza del motore e aumentare leggermente il consumo di carburante.

#### Attenzione

L'utilizzo di carburante non conforme a EN 228 o a normative analoghe può causare depositi o danni al motore, nonché la perdita della garanzia.

**Attenzione**

L'uso di benzina con un numero di ottano troppo basso può provocare combustione incontrollata e danni al motore.

**Carburante per motori adattati all'etanolo (E85)**

Se l'accesso all'E85 è limitato, è possibile utilizzare per il rifornimento un carburante con una percentuale di etanolo diversa o con un normale RON 95. Il sistema di gestione del motore si regola automaticamente in funzione della quantità di etanolo presente nel carburante.

Il carburante E85 deve essere conforme alle norme CWA 15293 o SS 155480.

Quando la temperatura è di ca. -10 °C o inferiore, si deve utilizzare una percentuale maggiore di carburante. L'E85, in combinazione con le basse temperature, potrebbe causare difficoltà di avviamento della vettura. Una percentuale di benzina leg-

gerente superiore migliora notevolmente le proprietà di avviamento a freddo.

Durante la fase di riscaldamento del motore (sotto i +50 °C), la coppia del motore è limitata quando si guida con una percentuale di etanolo.

L'etanolo contiene una quantità di energia per litro minore rispetto alla benzina; per questo motivo il consumo di carburante aumenta quando si utilizza l'E85 piuttosto che la benzina. Una conseguenza di questo è che un serbatoio di E85 consente un'autonomia di chilometri inferiore rispetto a un serbatoio di benzina.

**Attenzione**

Alcuni additivi della benzina potrebbero, in combinazione con l'etanolo, causare un problema di manovrabilità. Per questa ragione, fare rifornimento con un serbatoio pieno di benzina ogni 10.000 km. Utilizzarne la maggioranza prima di fare di nuovo rifornimento.

**Carburante per motori diesel**

Utilizzare solo carburante diesel a norma EN 590.

Nei paesi al di fuori dell'Unione Europea si utilizza carburante Euro-Diesel con una concentrazione di zolfo inferiore a 50 ppm.

**Attenzione**

L'utilizzo di carburante non conforme a EN 590 o a normative analoghe può causare perdite di potenza, maggiore usura o danni al motore, nonché la perdita della garanzia.

Non utilizzare gasolio marino, nafta, Aquazole ed emulsioni diesel-acqua simili. Il gasolio non deve essere diluito con carburante per motori a benzina.

## Rifornimento



### **⚠ Pericolo**

Prima di fare rifornimento, spegnere il motore e qualsiasi sistema di riscaldamento esterno dotato di camere di combustione. Spegner tutti i telefoni cellulari.

Osservare le istruzioni per l'uso e per la sicurezza della stazione dove si fa rifornimento.

### **⚠ Pericolo**

Il carburante è infiammabile ed esplosivo. Vietato fumare. Evitare fiamme aperte o scintille.

Se si sente odore di carburante nel veicolo, rivolgersi immediatamente a un'officina per risolvere il problema.

### **Attenzione**

In caso di rifornimento con carburante sbagliato, non accendere il quadro.

Lo sportellino del carburante si trova sul lato posteriore destro del veicolo.



Lo sportellino del carburante può essere aperto solo se il veicolo è sbloccato. Aprire sportellino del carburante premendo sullo sportellino stesso.

### **Versione benzina e diesel**

Per aprire, ruotare lentamente il tappo verso sinistra.

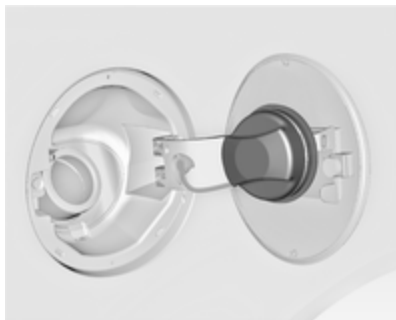

Il tappo del serbatoio del carburante può essere posato sull'apposita staffa presente sullo sportellino del carburante.

Per effettuare il rifornimento, inserire completamente la pompa del carburante e azionarla.

Dopo l'arresto automatico, è possibile effettuare il rabbocco con massimo due dosi di carburante.

### Attenzione

Asciugare immediatamente il carburante eventualmente fuoriuscito.

Per chiudere, ruotare il tappo del serbatoio del carburante verso destra fino a sentire uno scatto.

Chiudere lo sportellino e bloccarlo.

### Versione con etanolo E85

Per aprire, ruotare il tappo del serbatoio del carburante di un quarto di giro verso sinistra.

Il tappo del serbatoio del carburante può essere posato sull'apposita staffa presente sullo sportellino del carburante.



Per effettuare il rifornimento, inserire completamente la pompa del carburante e azionarla.

Dopo l'arresto automatico, è possibile effettuare il rabbocco con massimo due dosi di carburante.

### Attenzione

Asciugare immediatamente il carburante eventualmente fuoriuscito.



Per chiudere, ruotare il tappo del serbatoio del carburante verso destra (in senso orario) fino a sentire tre scatti, circa un quarto di giro.

Chiudere lo sportellino e bloccarlo.

### **Tappo del serbatoio del carburante**

Utilizzare esclusivamente tappi originali. I veicoli con motori diesel e a etanolo hanno tappi del serbatoio del carburante speciali.

### **Consumo di carburante - Emissioni di CO<sub>2</sub>**

Il consumo di carburante (in ciclo combinato) del modello Opel Insignia è compreso tra 4,3 e 11,0 l/100 km.

Le emissioni di CO<sub>2</sub> (ciclo combinato) vanno dai 115 ai 258 g/km.

Per i valori specifici per il proprio veicolo fare riferimento al Certificato di conformità EEC fornito con il veicolo o ad altri documenti di registrazione nazionale.

### **Informazioni generali**

Il consumo di carburante e le emissioni di CO<sub>2</sub> specifici ufficiali citati fanno riferimento al modello base EU con dotazione standard.

I dati sul consumo di carburante e sulle emissioni di CO<sub>2</sub> sono determinati in base alle norme R (EC) N. 715/2007 (nella versione rispettivamente applicabile), prendendo in considerazione il peso del veicolo in ordine di marcia, come specificato dal regolamento.

Le cifre sono fornite solo a fini comparativi tra diversi tipi di veicoli e non devono essere considerate una garanzia del consumo effettivo di carburante di un determinato veicolo. La presenza di altri equipaggiamenti può determinare consumi ed emissioni di CO<sub>2</sub> leggermente superiori a quelli dichiarati. Il consumo di carburante dipende inoltre dallo stile di guida personale e dalle condizioni della strada e del traffico.

## **Traino**

### **Informazioni generali**

I dispositivi di traino montati in fabbrica sono ripiegati sotto la fascia paraurti posteriore.

Per l'installazione dei dispositivi di traino, rivolgersi ad un'officina. L'operazione potrebbe richiedere modifiche a carico del sistema di raffreddamento, degli scudi termici e di altre apparecchiature. Utilizzare esclusivamente dispositivi di traino omologati per il veicolo in questione.

Per evitare danni al veicolo, il portellone posteriore elettrico non può essere azionato con il telecomando quando risulta esserci un rimorchio elettricamente collegato.

Il montaggio del dispositivo di traino potrebbe coprire l'apertura dell'occhiello di traino. In tal caso, usare la barra del gancio di traino.

Dimensioni di installazione dei dispositivi di traino montati in fabbrica  
◇ 318.

## Consigli per la guida e per il traino

Prima di collegare un rimorchio lubrificare il gancio di traino. Non farlo però se, per ridurre gli sbandamenti del rimorchio, si utilizza uno stabilizzatore che agisce sul gancio di traino.

Nel caso di rimorchi con ridotta stabilità direzionale e rimorchi con una massa complessiva ammessa a pieno carico superiore a 1400 kg, non si deve superare la velocità di 80 km/h ed è consigliabile l'uso di uno stabilizzatore.

Se il rimorchio inizia a sbandare, guidare più lentamente, non cercare di correggere lo sterzo e se necessario frenare in modo deciso.

In discesa viaggiare con la stessa marcia che si userebbe in salita e a velocità simile.

Regolare la pressione dei pneumatici al valore specificato per il pieno carico ⇨ 275.

## Traino di un rimorchio

### Carichi trainabili

I carichi trainabili ammessi sono valori massimi che dipendono dal veicolo e dal motore e che non devono essere superati. Il carico trainabile effettivo è dato dalla differenza tra la reale massa a pieno carico del rimorchio e il reale carico del giunto di accoppiamento con il rimorchio agganciato.

I carichi trainabili ammessi sono specificati nella documentazione del veicolo. In generale sono validi per pendenze fino a max. 12 %.

Il carico trainabile ammesso vale fino alla pendenza specificata e fino ad un'altitudine di 1000 metri sul livello del mare. Con l'aumentare dell'altitudine la potenza del motore diminuisce a causa della maggiore rarefazione dell'aria, riducendo così la capacità di procedere in salita. Per questo anche la massa lorda consentita della combinazione veicolo + rimorchio diminuisce del 10 % per ogni 1000 metri di aumento dell'altitudine. Non è neces-

sario invece ridurre il peso complessivo con rimorchio per viaggiare su pendenze leggere (inferiori all'8 %, come ad esempio in autostrada).

La massa lorda consentita della combinazione non deve essere superata. Questo peso è specificato sulla targhetta di identificazione ⇨ 247.

### Carico verticale sul punto di aggancio

Il carico verticale sul punto di aggancio è il carico esercitato dal rimorchio sul gancio di traino. Può essere modificato variando la distribuzione del peso caricato sul rimorchio.

Il carico verticale massimo ammesso (85 kg) è specificato sulla targhetta di identificazione del dispositivo di traino e nella documentazione del veicolo. Cercare sempre di ottenere il carico massimo, in particolare nel caso di rimorchi pesanti. Il carico verticale sul punto di aggancio non dovrebbe mai essere inferiore a 25 kg.

### Carico sull'asse posteriore

Quando il rimorchio è agganciato e il veicolo trainante è completamente carico, il carico ammesso sull'asse posteriore (vedere la targhetta di identificazione o la documentazione del veicolo) può essere superato di 90 kg per la versione 2 volumi 5 porte/berlina 4 porte e 85 kg per la versione Sports Tourer, e la massa complessiva a pieno carico di 65 kg per la versione 2 volumi 5 porte/berlina 4 porte e 60 kg per la versione Sports Tourer. Se si supera il carico ammesso sull'asse posteriore, la velocità massima consentita è di 100 km/h.

### Dispositivi di traino

#### Attenzione

Il gancio sferico ripiegabile non può essere rimosso dal veicolo. Durante la marcia senza rimorchio, ripiegare all'interno il gancio sferico.

#### ⚠ Avvertenza

Assicurarsi che nessuno si trovi nell'area di rotazione del gancio sferico. Rischio di lesioni personali.

Durante lo sbloccaggio del gancio sferico ripiegato, assicurarsi di trovarsi a sinistra dell'impugnatura.

### Sbloccaggio del gancio sferico ripiegato

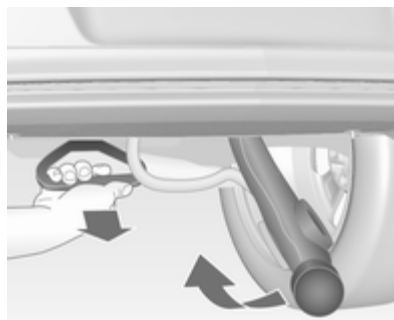

Tirare l'impugnatura situata sulla sinistra della targa, sotto la fascia paraurti posteriore con un angolo di circa 45° rispetto al terreno.

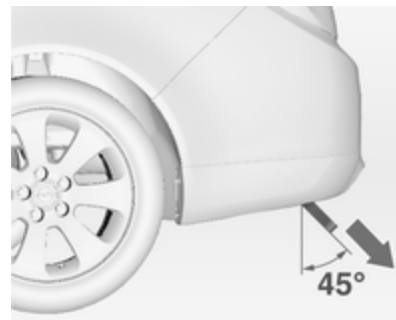

Quando la maniglia di sblocco viene tirata e il gancio sferico sbloccato si attiva un segnale acustico di avvertimento.

Afferrare il gancio sferico sbloccato e sollevarlo fino allo scatto in sede.

Assicurarsi che il gancio sferico sia scattato correttamente in sede e la maniglia di sblocco sia nella sua posizione iniziale non visibile; in caso contrario il segnale acustico non cesserà.

### Ripiegamento del gancio sferico

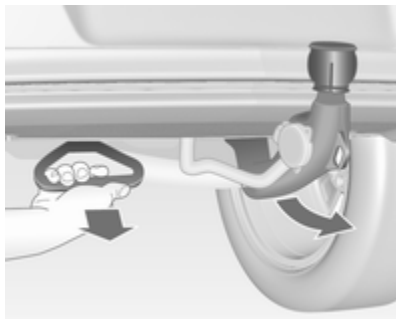

Tirare l'impugnatura situata sulla sinistra della targa, sotto la fascia paraurti posteriore con un angolo di circa 45° rispetto al terreno.

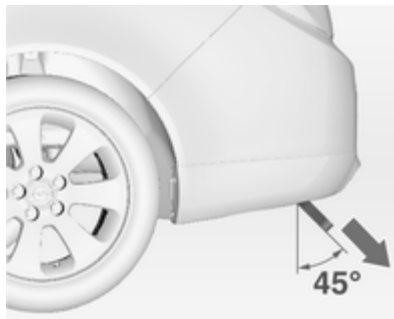

Quando la maniglia di sblocco viene tirata e il gancio sferico sbloccato si attiva un segnale acustico di avvertimento.



Con il palmo della mano, ruotare il gancio verso destra fino a farlo scattare in sede sotto il pianale. Verificare che la maniglia di sblocco sia nella sua posizione iniziale non visibile, altrimenti il segnale acustico non si arresterà.

### ⚠ Avvertenza

Il traino di un rimorchio è consentito solo con il gancio sferico montato correttamente. Se il gancio sferico non si innesta correttamente o non è possibile portare la leva di sblocco nella sua posizione iniziale non visibile o se la segnalazione acustica non cessa dopo aver innestato il gancio, rivolgersi ad un'officina.

**Occhiello per il cavo di sicurezza**  
Fissare il cavo di sicurezza all'occhiello.

## Controllo della stabilità per il traino

Se il sistema rileva movimento di sbandamento, viene ridotta la potenza del motore e il complessivo veicolo/rimorchio viene frenato selettivamente finché lo sbandamento non cessa. Durante il funzionamento del sistema, mantenere il volante il più possibile fermo.

Il controllo della stabilità per il traino (TSA) è una funzione del controllo elettronico della stabilità (ESC)

⇨ 157.

## Cura del veicolo

Informazioni generali .....	197
Controlli del veicolo .....	198
Sostituzione delle lampadine .....	205
Impianto elettrico .....	215
Attrezzi per il veicolo .....	222
Ruote e pneumatici .....	223
Avviamento di emergenza .....	236
Traino .....	238
Cura delle parti esterne e interne .....	241

## Informazioni generali

### Accessori e modifiche alla vettura

Consigliamo l'uso di ricambi e accessori originali e componenti omologati realizzati appositamente per il veicolo in questione. Non possiamo fornire alcuna garanzia sull'affidabilità di altri prodotti, anche se omologati a norma o approvati in altro modo.

Non apportare modifiche all'impianto elettrico, come ad esempio cambiamenti delle centraline elettroniche (chip tuning).

#### Attenzione

Quando si trasporta il veicolo su un treno o su un veicolo per il recupero, i paraschizzi potrebbero subire danni.

## Rimessaggio del veicolo

### Rimessaggio prolungato

Se il veicolo deve essere parcheggiato per diversi mesi:

- Lavare e incerare il veicolo.
- Far controllare la cera protettiva del vano motore e del sottoscocca.
- Pulire e proteggere opportunamente le tenute in gomma.
- Riempire il serbatoio completamente.
- Cambiare l'olio motore.
- Scaricare il serbatoio del liquido di lavaggio.
- Controllare l'antigelo del liquido di raffreddamento ed anticorrosione.
- Regolare la pressione dei pneumatici al valore specificato per il pieno carico.
- Parcheggiare il veicolo in un luogo asciutto e ben ventilato. Innestare la prima o la retromarcia, oppure portare la leva del cambio in **P**. Impedire che il veicolo si possa spostare.

- Non azionare il freno di stazionamento.
- Aprire il cofano, chiudere tutte le portiere e bloccare il veicolo.
- Scollegare il morsetto dal terminale negativo della batteria del veicolo. Assicurarsi di disattivare tutti i sistemi, come ad esempio l'impianto di allarme antifurto.

### Rimessa in funzione

Se il veicolo deve essere rimesso in funzione:

- Collegare il morsetto al terminale negativo della batteria del veicolo. Attivare l'elettronica degli alzacristalli elettrici.
- Controllare la pressione dei pneumatici.
- Riempire il serbatoio del liquido di lavaggio.
- Controllare il livello dell'olio motore.
- Controllare il livello del liquido di raffreddamento.
- Se necessario rimontare la targa.

### Demolizione dei veicoli

Le informazioni sui centri di demolizione e sul riciclaggio dei veicoli da rottamare sono disponibili sul nostro sito web. Affidare questi lavori solo ad un centro di riciclaggio autorizzato.

### Controlli del veicolo

#### Esecuzione dei lavori

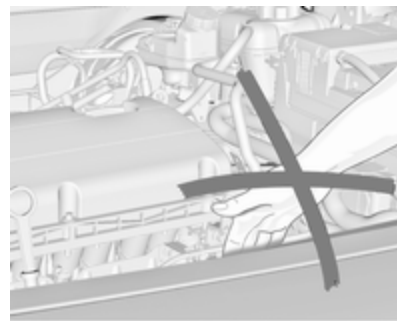

#### **⚠ Avvertenza**

Eseguire i controlli nel vano motore solo con l'accensione disinnescata.

La ventola di raffreddamento può entrare in funzione anche con l'accensione disinnescata.

**⚠ Pericolo**

L'impianto di accensione e i fari allo xeno usano tensioni molto elevate. Non toccare.

**Cofano****Apertura**

Tirare la leva di sblocco e riportarla alla posizione originale.



Premere il fermo di sicurezza verso destra e aprire il cofano.

Il cofano viene tenuto aperto automaticamente.

Presenza d'aria ⇨ 139.

Se il cofano viene aperto durante un Autostop, il motore si riavvia automaticamente per motivi di sicurezza.

**Chiusura**

Abbassare il cofano e lasciarlo cadere. Controllare che il cofano sia chiuso.

**Olio motore**

Controllare manualmente il livello dell'olio motore a intervalli regolari per prevenire danni al motore. Assicurarsi che sia utilizzato olio con le specifiche corrette. Liquidi e lubrificanti raccomandati ⇨ 245.

Il controllo va effettuato con il veicolo su una superficie piana. Il motore deve essere a temperatura di esercizio e deve essere stato spento per almeno 5 minuti.

Estrarre l'astina di livello, pulirla e inserirla fino all'arresto sull'impugnatura, quindi estrarla e controllare il livello dell'olio motore.

Inserire l'astina di livello fino all'arresto sull'impugnatura e ruotarla di mezzo giro.

**Attenzione**

È responsabilità del proprietario mantenere un livello corretto di olio di buona qualità nel motore.



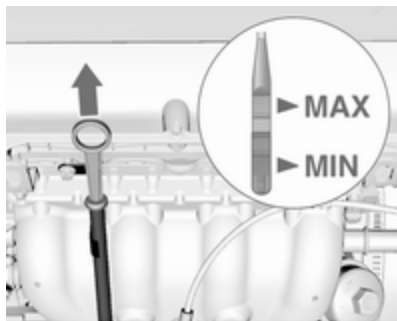

Le astine di livello variano a seconda del tipo di motore.

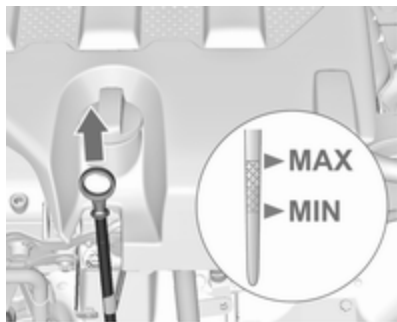

Rabboccare se il livello dell'olio motore è sceso sotto il segno **MIN**.

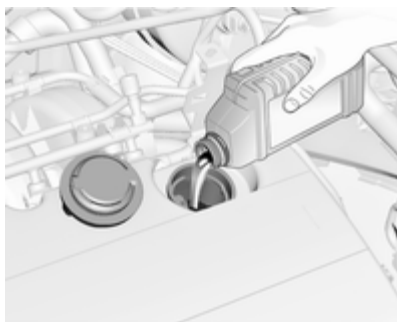

Si consiglia di utilizzare olii motore della stessa qualità di quello utilizzato per l'ultimo cambio dell'olio.

Il livello dell'olio motore non deve superare il segno **MAX** sull'astina di livello.

#### Attenzione

In caso di riempimento eccessivo, scaricare o aspirare l'olio in eccesso.

Capacità ⇨ 274, qualità/viscosità dell'olio motore ⇨ 245.

Inserire correttamente il tappo e serrarlo.

### Liquido di raffreddamento del motore

Il liquido di raffreddamento assicura una protezione antigelo fino a circa -28 °C.

#### Attenzione

Utilizzare solo antigelo approvato.

### Livello del liquido di raffreddamento

#### Attenzione

Un livello troppo basso del liquido di raffreddamento può causare danni al motore.

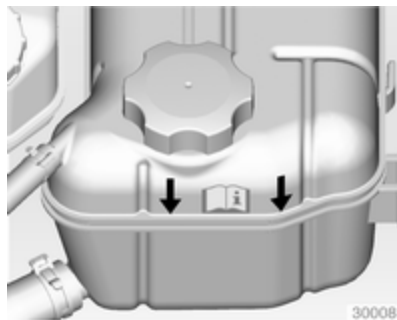

Quando il sistema di raffreddamento è freddo, il livello del liquido di raffreddamento dovrebbe essere al di sopra della tacca di riempimento. Rabboccare se il livello è basso.



In altre versioni, la tacca di riempimento è all'interno dell'apertura di rifornimento. Togliere il tappo per controllare.

#### **⚠ Avvertenza**

Lasciar raffreddare il motore prima di aprire il tappo. Aprire il tappo con cautela, lasciando fuoriuscire lentamente la pressione.

Per il rabbocco usare una miscela 1:1 di liquido refrigerante concentrato e acqua di rubinetto. Se non c'è liquido refrigerante concentrato disponibile, usare solo l'acqua di rubinetto.

Chiudere il tappo e serrarlo saldamente. Rivolgersi ad un'officina per far controllare la concentrazione dell'antigelo e riparare la causa della perdita del liquido refrigerante.

## Liquido di lavaggio



Riempire con acqua pulita miscelata con la giusta quantità di soluzione detergente contenente antigelo. Per il giusto rapporto di miscelazione, fare riferimento alle indicazioni riportate sulla confezione del liquido di lavaggio.

### Attenzione

Solo un liquido di lavaggio con una concentrazione sufficiente di anti-gelo fornisce una protezione alle basse temperature o in caso di calo improvviso delle stesse.

## Freni

Nel caso di spessore minimo delle guarnizioni dei freni si udirà uno stridio durante la frenata.

È possibile proseguire il viaggio ma si devono sostituire le guarnizioni dei freni appena possibile.

Dopo il montaggio di nuove guarnizioni dei freni, evitare frenate brusche durante i primi viaggi.

## Liquido dei freni

### ⚠ Avvertenza

Il liquido dei freni è tossico e corrosivo. Evitare il contatto con occhi, pelle, tessuti e superfici verniciate.

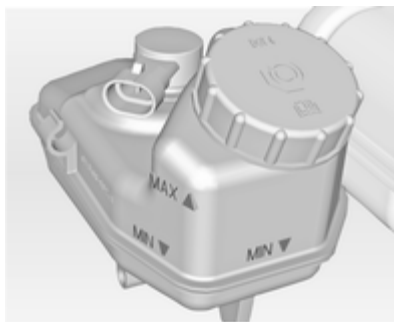

Il livello del liquido dei freni deve essere tra i segni **MIN** e **MAX**.

Utilizzare solo liquido per freni ad alte prestazioni omologato per il veicolo, rivolgersi a un'officina ⇨ 245.

## Batteria

La batteria del veicolo non richiede manutenzione, a condizione che lo stile di guida del conducente ne consenta una carica sufficiente. La guida per brevi tragitti e i frequenti avviamenti del motore possono scaricare la batteria. Utilizzare i dispositivi elettrici solo se necessario.



Le batterie non devono essere smaltite con i rifiuti domestici, ma presso gli appositi centri di raccolta e riciclaggio.

Se il veicolo non viene utilizzato per oltre 4 settimane, la batteria potrebbe scaricarsi. Scollegare il morsetto dal terminale negativo della batteria del veicolo.

Prima di collegare o scollegare la batteria, accertare che l'accensione sia disinserita.

Dispositivo salvacarica della batteria  
 ⇨ 130.

## Sostituire la batteria

### Avviso

Il mancato rispetto di una qualsiasi delle istruzioni fornite in questo paragrafo può causare una disattivazione temporanea del sistema Start-stop.

Quando si sostituisce la batteria, assicurarsi che non ci siano fori di ventilazione aperti nelle vicinanze del terminale positivo. Se un foro di ventilazione è aperto in questa zona, deve essere chiuso con un tappo, e la ventilazione vicino al terminale negativo deve essere aperta.

Utilizzare solo batterie che consentono alla scatola portafusibili di essere montata sopra la batteria.

Nei veicoli dotati di sistema start-stop assicurarsi di fare sostituire la batteria AGM (Absorptive Glass Mat - a elettrolito assorbito) con un'altra batteria AGM.



È possibile identificare una batteria AGM dall'etichetta presente sulla batteria. Si raccomanda l'uso di una batteria originale Opel.

### Avviso

Se si utilizza una batteria AGM diversa da quella originale Opel, il funzionamento del sistema Start-stop potrebbe risultarne compromesso.

Si consiglia di far sostituire la batteria da un'officina.

Sistema Start-stop ⇨ 143.

## Ricarica della batteria

### ⚠ Avvertenza

Nei veicoli dotati di sistema Start-stop, assicurarsi che il potenziale di carica non superi i 14,6 Volt quando si usa un caricabatteria. In caso contrario, la batteria potrebbe subire danni.

Avviamento di emergenza ⇨ 236.

## Etichetta di avvertimento



Significato dei simboli:

- Non avvicinare scintille o fiamme libere e non fumare.
- Proteggere sempre gli occhi. I gas esplosivi possono provocare cecità o infortuni.
- Tenere la batteria lontano dalla portata dei bambini.
- La batteria contiene acido solforico che potrebbe provocare cecità o ustioni gravi.
- Consultare il manuale d'uso per ulteriori informazioni.
- Nelle vicinanze della batteria può essere presente del gas esplosivo.

## Spurgo del sistema di alimentazione diesel

Se il serbatoio è stato svuotato completamente, è necessario spurgare il sistema di alimentazione diesel. Inserire l'accensione per tre volte, per 15 secondi alla volta. Avviare quindi il motore per un massimo di 40 secondi. Ripetere questa procedura dopo almeno 5 secondi. Se il motore non si avvia, rivolgersi ad un'officina.

## Sostituzione delle spazzole tergicristalli

### Spazzole tergicristalli del parabrezza

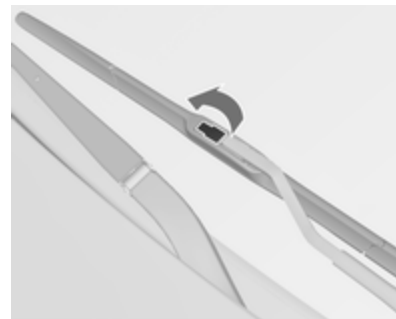

Sollevare il braccio del tergicristallo e aprire il fermaglio di fissaggio.

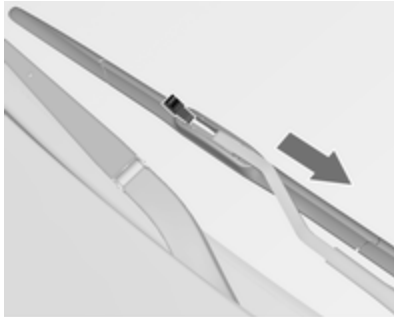

Sganciare la spazzola tergicristalli e rimuoverla.

### Spazzola tergicristalli del lunotto

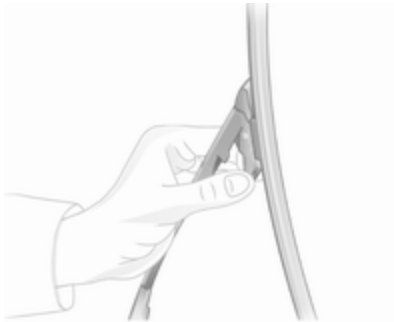

Sollevare il braccio del tergicristalli, premere i due fermi sul braccio, sganciare la spazzola e rimuoverla.

## Sostituzione delle lampadine

Disinserire l'alimentazione e spegnere l'interruttore in questione o chiudere le portiere.

Afferrare la lampadina nuova solo tenendola per lo zoccolo! Non toccare il vetro della lampadina a mani nude.

Per la sostituzione utilizzare solo lampadine dello stesso tipo di quelle sostituite.

Sostituire le lampadine dei fari dall'interno del vano motore.

## Fari alogeni

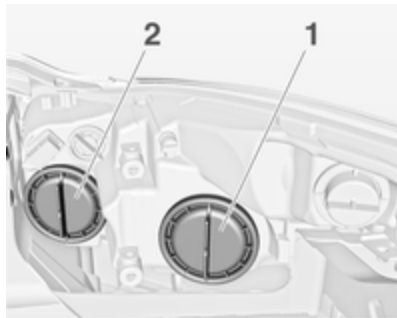

I fari dispongono di sistemi distinti per gli abbaglianti 2 (lampadine interne) e gli anabbaglianti 1 (lampadine esterne).

## Anabbaglianti/luci diurne



1. Ruotare il coperchio 1 in senso antiorario e rimuoverlo.

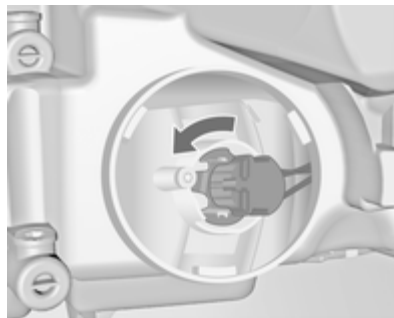

2. Ruotare il portalamпада in senso antiorario per disinnestare. Estrarre il portalamпада dal riflettore.

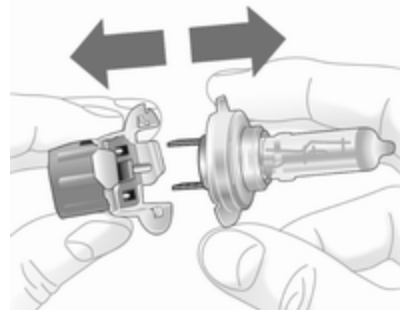

3. Rimuovere la lampadina dal portalamпада e sostituirla.
4. Inserire il portalamпада innestando le due sporgenze nel riflettore, quindi ruotarlo in senso orario per serrarlo.
5. Ruotare il portalamпада in senso orario fino all'arresto.
6. Inserire il coperchio e ruotarlo in senso orario.

## Abbaglianti



1. Ruotare il coperchio **2** in senso antiorario e rimuoverlo.
2. Staccare il connettore del cavo dalla lampadina.



3. Sganciare il fermaglio a molla dal fermo spingendolo in avanti e poi verso il basso.
4. Estrarre la lampadina dal corpo del riflettore.
5. Nell'installare la nuova lampadina, inserire le sporgenze nelle cavità del riflettore e agganciare il fermaglio a molla.
6. Collegare il connettore del cavo alla lampadina.
7. Inserire il coperchio e ruotarlo in senso orario.

## Luce di posizione



1. Ruotare il coperchio in senso antiorario e rimuoverlo.

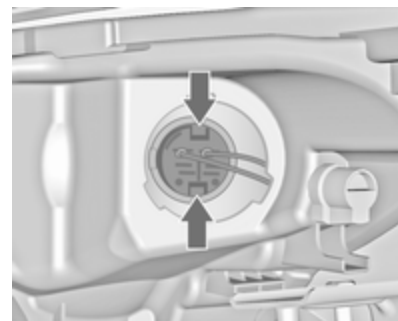



2. Premere i fermi e rimuovere il portalampada dal riflettore.

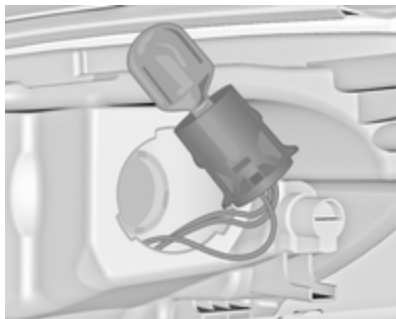

3. Rimuovere la lampadina dal portalampada e sostituirla.
4. Inserire il portalampada nel riflettore. Inserire il coperchio e ruotarlo in senso orario.

### Indicatore di direzione anteriore



1. Ruotare il portalampada in senso antiorario e disinnestare.

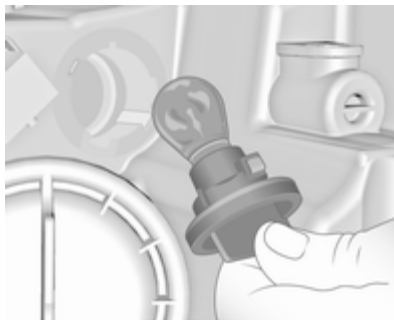

2. Spingere leggermente la lampadina nel portalampada, ruotarla in senso antiorario, rimuoverla e sostituirla.
3. Inserire il portalampada nel riflettore, quindi ruotarlo in senso orario per serrarlo.

### Fari allo xeno

#### Pericolo

I fari allo xeno funzionano con tensioni molto elevate. Non toccare. Per la sostituzione delle lampadine, rivolgersi ad un'officina.

## Indicatori di direzione anteriori



1. Ruotare il portalamпада in senso antiorario e disinnestare.

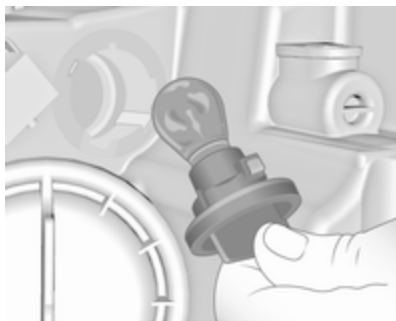

2. Spingere leggermente la lampadina nel portalamпада, ruotarla in senso antiorario, rimuoverla e sostituirla.
3. Inserire il portalamпада nel riflettore, quindi ruotarlo in senso orario per serrarlo.

## Luci di posizione

Le luci di posizione sono del tipo a LED. In caso di guasti, fare sostituire i LED da un'autofficina.

## Fendinebbia

Le lampadine sono accessibili dalla parte inferiore del veicolo.

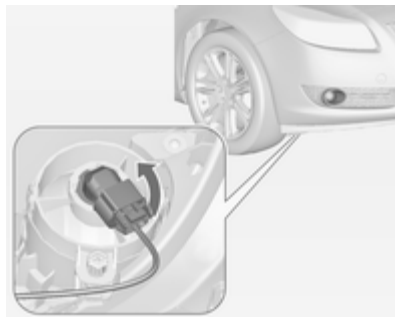

1. Ruotare il portalamпада in senso antiorario e rimuoverlo dal riflettore.



2. Sganciare il portalamпада del connettore premendo sulla linguetta di fissaggio.
3. Rimuovere e sostituire il portalamпада con lampadina.
4. Collegare il connettore.
5. Inserire il portalamпада nel riflettore.
6. Ruotare il portalamпада in senso orario e innestarlo.

## Luci posteriori

Due volumi 5 porte/berlina  
4 porte

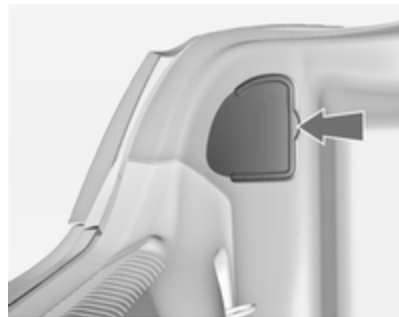

1. Sganciare il coperchio e rimuoverlo.



2. Svitare a mano i due dadi di fissaggio in plastica dall'interno.

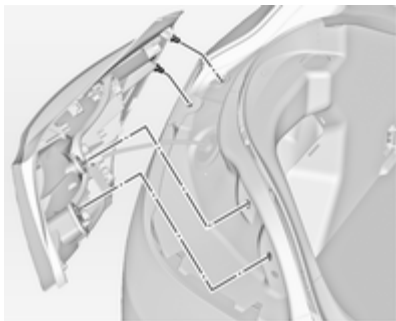

3. Rimuovere il gruppo ottico posteriore. Assicurarsi che il passacavi rimanga in posizione. Staccare il connettore del cavo dal portalampada.

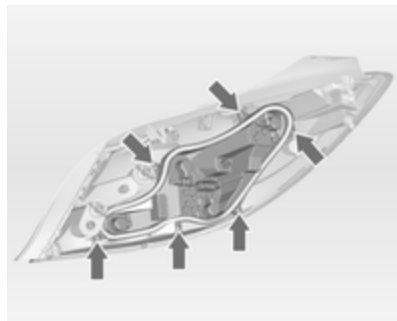

4. Svitare le viti e rimuovere il portalampada.

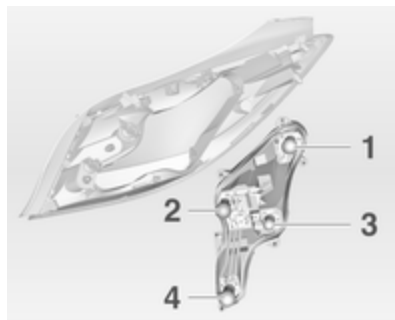

5. Spingere leggermente la lampadina nel portalampada, ruotarla in senso antiorario, rimuoverla e sostituirla.

Luce posteriore/luce dei freni (1),  
luce dell'indicatore di direzione (2),

luce posteriore (3),

luce di retromarcia / retronebbia,  
possono essere su un solo  
lato (4).

6. Inserire il portalampada nel gruppo luci posteriori e avvitarlo in sede. Collegare il connettore del cavo. Installare il gruppo ottico po-

steriore nella carrozzeria e serrare i dadi di fissaggio. Chiudere il coperchio e agganciarlo.

7. Inserire l'accensione, azionare e controllare tutte le luci.

### Sports Tourer

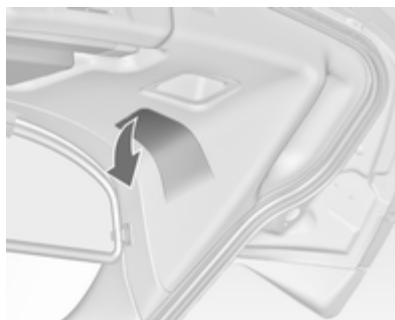

1. Sganciare e aprire il coperchio nel portellone posteriore.



2. Svitare a mano i tre dadi di fissaggio di plastica.

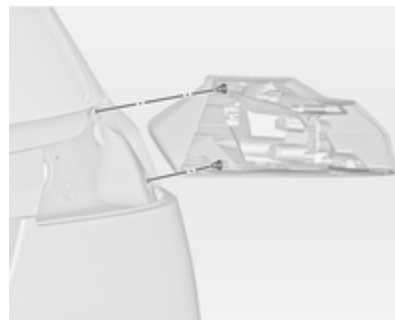

3. Rimuovere il gruppo ottico posteriore. Assicurarsi che il passacavo rimanga in posizione.

Staccare il connettore del cavo dal portalampada.

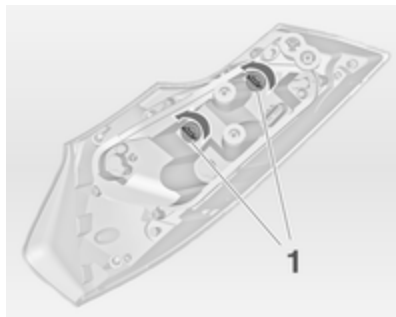

4. Le luci posteriori hanno due lampadine. Per cambiare solo una lampadina, ruotare il dado di plastica (1) in senso antiorario e rimuoverlo dal portalampada.

Spingere leggermente la lampadina nel portalampada, ruotarla in senso antiorario, rimuoverla e sostituirla. Inserire il dado di plastica nel portalampada e ruotarlo in senso orario.

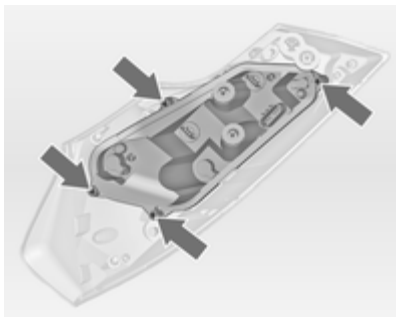

5. Per cambiare le altre lampadine, svitare le viti e rimuovere il portalampada.

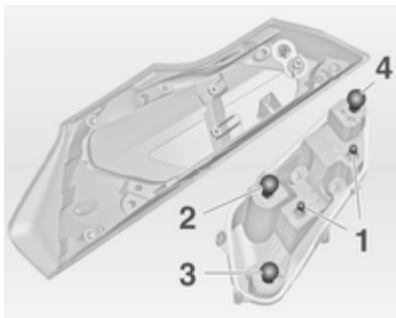

6. Spingere leggermente la lampadina nel portalampada, ruotarla in senso antiorario, rimuoverla e sostituirla.

Luce posteriore (1),

luce dell'indicatore di direzione (2),

luce del freno (3),

luci di retromarcia / retronebbia, possono essere su un solo lato (4).

7. Inserire il portalampada nel gruppo luci posteriori e avvitarlo in sede. Collegare il connettore del cavo. Installare il gruppo ottico posteriore nel portellone posteriore e serrare i dadi di fissaggio. Chiudere il coperchio e agganciarlo.

8. Inserire l'accensione, azionare e controllare tutte le luci.

#### Luci posteriori supplementari nel telaio del portellone posteriore

1. Aprire il portellone posteriore.

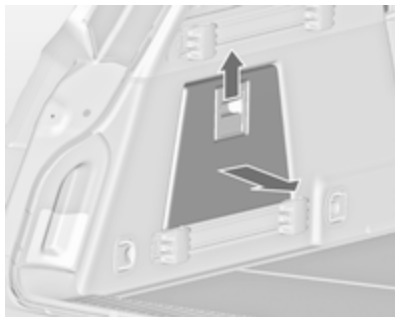

2. Sganciare e rimuovere il coperchio nel pannello di rivestimento laterale.

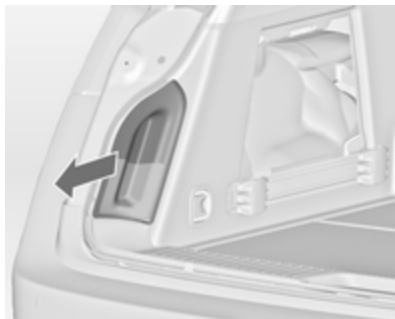

3. Estrarre l'alloggiamento della lampada dall'interno del pannello di rivestimento laterale.

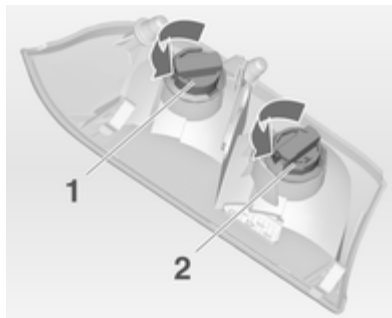

4. Ruotare il dado di plastica in senso antiorario e rimuoverlo dal portalamпада.

5. Spingere leggermente la lampadina nel portalamпада, ruotarla in senso antiorario, rimuoverla e sostituirla. Inserire il dado di plastica nel portalamпада e ruotarlo in senso orario.

Luce posteriore (1),  
luce dell'indicatore di direzione (2),

6. Inserire il portalamпада nel telaio del portellone posteriore. Chiudere il coperchio nel pannello di rivestimento laterale.

## Indicatori di direzione laterali

Per la sostituzione delle lampadine, rivolgersi ad un'officina.

## Luci della targa

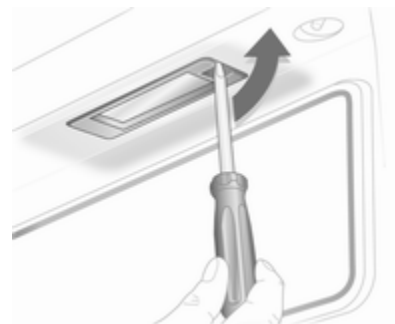

1. Inserire un cacciavite nell'alloggiamento della lampadina, premere verso il lato e rilasciare la molla.



2. Rimuovere il portalampada verso il basso, facendo attenzione a non tirare il cavo.
3. Sollevare il coperchio e scollegare il connettore del cavo dal portalampada.

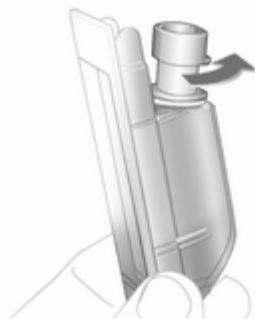

4. Ruotare il portalampada in senso antiorario per staccarlo.
5. Rimuovere la lampadina dal portalampada e sostituirla.
6. Inserire il portalampada nell'alloggiamento della lampada e ruotarlo in senso orario.
7. Collegare il connettore del cavo al portalampada.
8. Inserire e bloccare in posizione l'alloggiamento della lampadina.

## Luci interne

### Luce di cortesia e luci di lettura

Per la sostituzione delle lampadine, rivolgersi ad un'officina.

### Luce del vano di carico



1. Estrarre la lampada facendo leva con un cacciavite.



2. Premere leggermente la lampadina verso il fermaglio a molla e rimuoverla.
3. Inserire la lampadina nuova.
4. Rimontare la lampada.

## Illuminazione del quadro strumenti

Per la sostituzione delle lampadine, rivolgersi ad un'officina.

## Impianto elettrico

### Fusibili

Installare esclusivamente fusibili con le stesse caratteristiche di quelli da sostituire.

All'interno del veicolo vi sono tre scatole portafusibili:

- nel lato anteriore sinistro del vano motore,
- in veicoli con guida a sinistra, all'interno dietro il vano portaoggetti oppure, nei veicoli con guida a destra, dietro il cassetto portaoggetti,
- dietro un coperchio sul lato sinistro del vano di carico.

Prima di sostituire un fusibile, spegnere il relativo interruttore e disinserire l'accensione.

Un fusibile bruciato si riconosce dal filamento interrotto. Sostituire il fusibile solo dopo aver eliminato la causa del guasto.

Alcune funzioni sono protette da diversi fusibili.

Alcuni fusibili potrebbero anche non essere associati ad alcuna funzione.

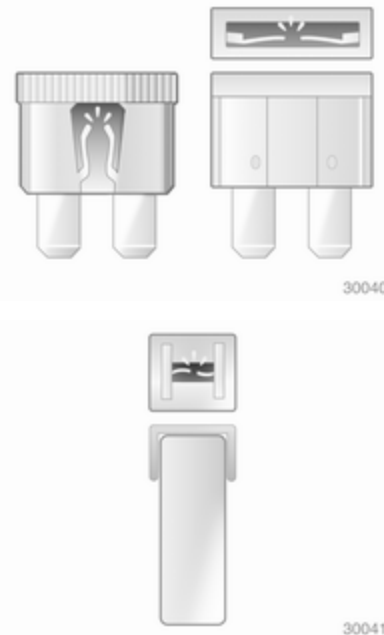



### Estrattore per fusibili

Un estrattore per fusibili si trova nella scatola portafusibili del vano motore.

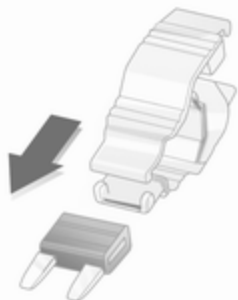

30042

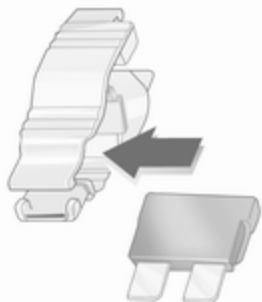

30042



30044

Posizionare l'estrattore per fusibili sulla sommità o sul lato del fusibile, a seconda del tipo, ed estrarre il fusibile.

### Scatola portafusibili nel vano motore

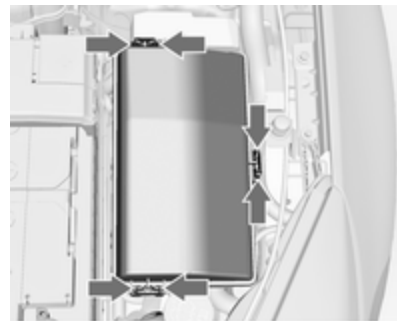

La scatola portafusibili si trova nella parte anteriore sinistra del vano motore.

Sganciare il coperchio, sollevarlo e rimuoverlo.

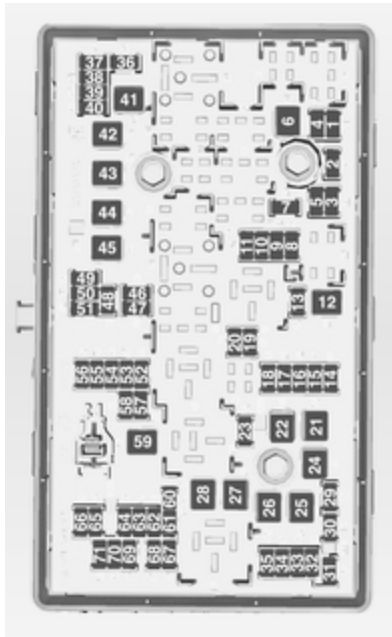

### N. Circuito

- 1 Centralina del cambio
- 2 Centralina del motore
- 3 -
- 4 -
- 5 Accensione, centralina del cambio, centralina del motore
- 6 Tergicristalli
- 7 -
- 8 Iniezione del carburante, impianto di accensione
- 9 Iniezione del carburante, impianto di accensione
- 10 Centralina del motore
- 11 Sonda Lambda
- 12 Motorino di avviamento
- 13 Riscaldamento della farfalla con sensore
- 14 Illuminazione

### N. Circuito

- 15 Tergilunotto
- 16 Pompa del vuoto, debimetro, sensore acqua nel carburante, trasformatore CC
- 17 Accensione, airbag
- 18 Fari autoadattativi
- 19 Fari autoadattativi
- 20 Pompa carburante
- 21 Alzacristalli elettrici posteriori
- 22 ABS
- 23 Sterzo a sforzo variabile
- 24 Alzacristalli elettrici anteriori
- 25 Prese di corrente
- 26 ABS
- 27 Freno di stazionamento elettrico
- 28 Lunotto termico
- 29 Sedile elettrico sinistro

**N. Circuito**

- 30 Sedile elettrico destro
- 31 Climatizzatore
- 32 Centralina della carrozzeria
- 33 Sedili anteriori riscaldati
- 34 Tettuccio apribile
- 35 Sistema Infotainment
- 36 -
- 37 Abbagliante destro
- 38 Abbagliante sinistro
- 39 -
- 40 -
- 41 Pompa del vuoto
- 42 Ventola radiatore
- 43 Batteria, trasformatore CC (solo su veicoli con sistema stop-start)
- 44 Sistema lavafari
- 45 Ventola radiatore

**N. Circuito**

- 46 Terminale 87, relè principale
- 47 Sonda Lambda
- 48 Fendinebbia
- 49 Anabbagliante destro
- 50 Anabbagliante sinistro
- 51 Avvisatore acustico
- 52 Accensione
- 53 Accensione, sedili anteriori ventilati
- 54 Accensione
- 55 Alzacristalli elettrici, specchietti ripiegabili
- 56 Lavacristalli
- 57 -
- 58 -
- 59 Riscaldamento carburante diesel, sistema di controllo delle emissioni

**N. Circuito**

- 60 Riscaldamento degli specchietti
  - 61 Riscaldamento degli specchietti
  - 62 -
  - 63 Sensore del lunotto
  - 64 Fari autoadattativi
  - 65 Pompa ausiliaria (solo su veicoli con sistema stop-start)
  - 66 Lavalunotto
  - 67 Centralina dell'impianto di alimentazione del carburante
  - 68 -
  - 69 Sensore della batteria
  - 70 Sensore pioggia
  - 71 Sensore della batteria
- Dopo aver sostituito i fusibili difettosi, applicare il coperchio della scatola portafusibili e premerlo fino al suo innesto.

Se il coperchio della scatola portafusibili non è montato correttamente, è possibile che si verifichino malfunzionamenti.

## Scatola portafusibili nel quadro strumenti

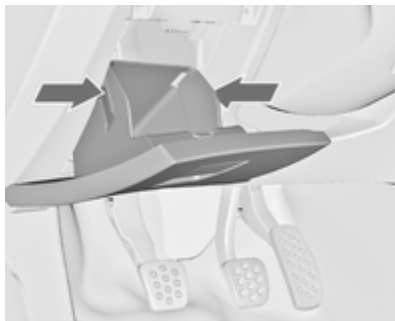

Nei veicoli con guida a sinistra, la scatola portafusibili si trova dietro al vano portaoggetti del quadro strumenti.

Aprire il vano, comprimere le linguette di fermo, ribaltare verso il basso il vano e rimuoverlo.



Nei veicoli con guida a destra, la scatola portafusibili si trova dietro un coperchio nel cassetto portaoggetti. Aprire il cassetto portaoggetti e rimuovere il coperchio.

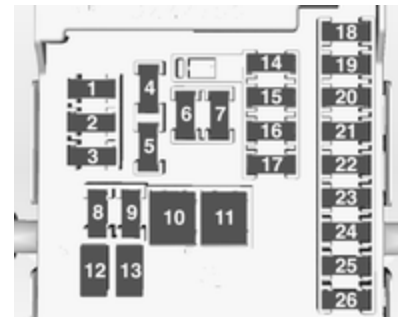

### N. Circuito

- 1 Sistema Infotainment, Visualizzatore Info
- 2 Modulo di comando della carrozzeria
- 3 Modulo di comando della carrozzeria
- 4 Sistema Infotainment, Visualizzatore Info
- 5 Sistema Infotainment, Visualizzatore Info
- 6 Accendisigari

**N. Circuito**

- 7 Presa di corrente
- 8 Modulo di comando della carrozzeria
- 9 Modulo di comando della carrozzeria
- 10 Modulo di comando della carrozzeria
- 11 Ventola interna
- 12 -
- 13 -
- 14 Connettore diagnostico
- 15 Airbag
- 16 Chiusura centralizzata, portellone
- 17 Climatizzatore
- 18 Fusibile di trasporto
- 19 Memory
- 20 -

**N. Circuito**

- 21 Strumentazione
- 22 Accensione
- 23 Modulo di comando della carrozzeria
- 24 Modulo di comando della carrozzeria
- 25 -
- 26 Presa elettrica vano di carico

I sedili elettrici, N° 12 e 13, hanno una protezione dal sovraccarico elettrico. Il circuito si richiude di nuovo dopo essersi raffreddato.

**Scatola portafusibili nel vano di carico**

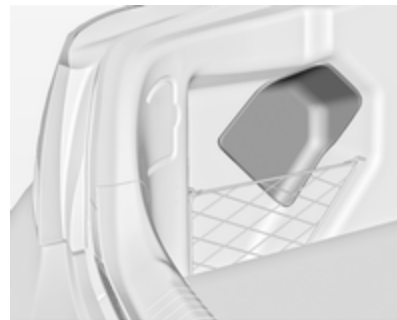

La scatola portafusibili si trova sul lato sinistro del vano di carico, dietro ad una copertura. Rimuovere la copertura.

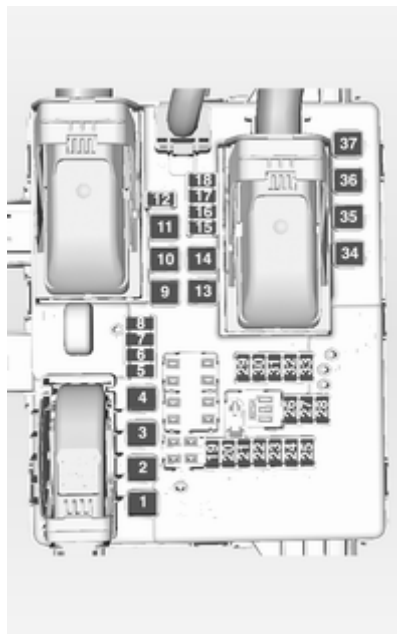

### N. Circuito

- 1 Chiusura centralizzata, portellone elettrico
- 2 Modulo del rimorchio
- 3 Modulo del rimorchio
- 4 -
- 5 Presa del rimorchio
- 6 Riscaldamento volante
- 7 Alzacristalli elettrici posteriori
- 8 Presa del rimorchio
- 9 Tettuccio apribile
- 10 Chiusura centralizzata, portellone
- 11 -
- 12 Climatizzatore
- 13 -
- 14 -
- 15 Chiusura del portellone elettrico

### N. Circuito

- 16 Climatizzatore
- 17 -
- 18 Chiusura del portellone elettrico
- 19 Rilevatore laterale ostacoli
- 20 Rilevatore laterale ostacoli, sedili anteriori ventilati
- 21 Sistema di ammortizzatori attivi, assistenza all'uso degli abbaglianti, regolatore della velocità, assistenza ai segnali stradali, avvisatore cambio accidentale della corsia di marcia, modulo del rimorchio
- 22 impianto di allarme antifurto,
- 23 Trazione integrale, impianto di allarme antifurto
- 24 Luce di posizione sinistra
- 25 Luce di posizione destra
- 26 -
- 27 -

**N. Circuito**

- 28 -
- 29 Modulo del rimorchio, fusibile di trasporto
- 30 Rilevatore laterale ostacoli
- 31 Sistema di ammortizzatori attivi, assistenza all'uso degli abbaglianti, regolatore della velocità, assistenza ai segnali stradali, avvisatore cambio accidentale della corsia di marcia
- 32 Rilevatore laterale ostacoli
- 33 Trazione integrale
- 34 Tettuccio apribile
- 35 -
- 36 -
- 37 -

**Attrezzi per il veicolo**

**Attrezzi**

**Veicoli con kit di riparazione dei pneumatici**

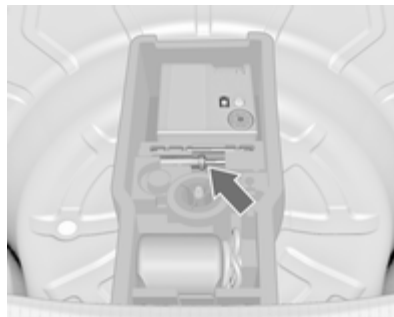

Gli attrezzi e il kit di riparazione dei pneumatici si trovano nel vano portaoggetti sotto la copertura del pianale nel vano di carico.

**Veicoli con ruota di scorta**



Il martinetto e gli attrezzi si trovano nel vano portaoggetti del vano di carico, sotto la ruota di scorta. Ruota di scorta ⇨ 234.

## Ruote e pneumatici

### Condizioni dei pneumatici e dei cerchi

Superare gli ostacoli lentamente e, se possibile, ad angolo retto. Passare sopra ostacoli acuminati può danneggiare i pneumatici e i cerchi. Quando si parcheggia, non schiacciare i pneumatici contro il bordo del marciapiede.

Controllare regolarmente i cerchi verificando che non presentino danni. In caso di danni o usura irregolare, rivolgersi ad un'officina.

### Pneumatici

I pneumatici di misura

205/60 R 16, 215/55 R 17,

225/50 R 17, 225/45 R 18

e 235/45 R 18 devono essere utilizzati solo come pneumatici invernali.

### Pneumatici invernali

I pneumatici invernali migliorano la sicurezza di guida a temperature inferiori a 7 °C e per questo motivo devono essere utilizzati su tutte le ruote.

Come pneumatici invernali sono consentiti i pneumatici delle misure 205/60 R 16, 215/55 R 17, 215/60 R 16, 225/45 R 18, 225/50 R 17 e 235/45 R 18.

I pneumatici delle misure 225/55 R 17, 245/45 R 18, 245/40 R 19<sup>1)</sup>, 245/35 R 20 e 255/35 R 20<sup>1)</sup> non devono essere usati come pneumatici invernali.

In conformità con le normative specifiche del Paese, applicare l'adesivo di velocità nel campo visivo del conducente.

### Denominazione dei pneumatici

Ad es. **215/60 R 16 95 H**

**215** = larghezza della sezione, mm

**60** = rapporto di sezione (tra altezza e larghezza), %

**R** = tipo di cintura: radiale

**RF** = tipo: RunFlat

**16** = diametro del cerchio, pollici

**95** = indice di carico, ad es. 95 rappresenta 690 kg

**H** = indice di velocità

Lettere per l'indice di velocità:

**Q** = fino a 160 km/h

**S** = fino a 180 km/h

**T** = fino a 190 km/h

**H** = fino a 210 km/h

**V** = fino a 240 km/h

**W** = fino a 270 km/h

### Pressione dei pneumatici

Controllare la pressione dei pneumatici freddi almeno ogni 14 giorni e prima di ogni viaggio lungo. Non dimenticare la ruota di scorta. Questo

<sup>1)</sup> Insignia OPC: permessi come pneumatici invernali senza catene.



vale anche per i veicoli dotati del sistema di monitoraggio pressione pneumatici.

Svitare il cappuccio coprivalvola.



Pressione dei pneumatici ⇨ 275 e sull'etichetta sul telaio della portiera anteriore sinistra.

Le pressioni dei pneumatici specificate si riferiscono ai pneumatici freddi, e valgono sia per i pneumatici estivi che per quelli invernali.

Gonfiare sempre la ruota di scorta alla pressione specificata per il pieno carico.

La pressione dei pneumatici ECO consente di ottenere il minore consumo di carburante possibile.

Una pressione di gonfiaggio non corretta influisce negativamente su sicurezza, guidabilità del veicolo, comfort e consumo di carburante, oltre ad accelerare il processo di usura dei pneumatici.

#### ⚠ Avvertenza

Una pressione troppo bassa può causare un eccessivo riscaldamento dei pneumatici, danni interni con conseguente distacco del battistrada e lo scoppio a velocità elevate.

Se la pressione dei pneumatici deve essere ridotta o aumentata su un veicolo dotato di sistema di monitoraggio pressione pneumatici, disinserire l'accensione.

## Sistema di monitoraggio pressione pneumatici

Il sistema di monitoraggio pressione pneumatici controlla la pressione di tutti e quattro i pneumatici una volta al minuto quando la velocità del veicolo supera un dato limite.

Tutte le ruote devono essere provviste dei sensori di pressione e i pneumatici devono essere gonfiati alla pressione prescritta.

Le pressioni attuali dei pneumatici possono essere visualizzate nel **Menu informazioni veicolo** del Driver Information Center.

Il menu può essere selezionato mediante i pulsanti sulla leva degli indicatori di direzione.

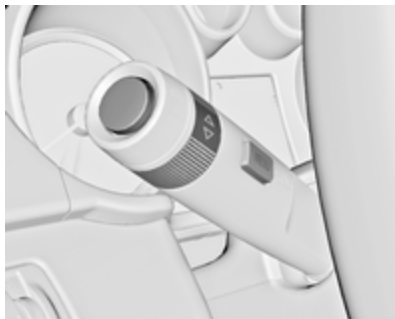

Premere il pulsante **MENU** per selezionare il **Menu informazioni veicolo**.

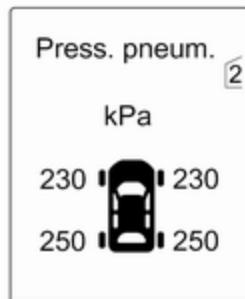

Ruotare la manopola di regolazione per selezionare il sistema di monitoraggio pressione pneumatici.

Lo stato del sistema e piccole differenze di pressione vengono visualizzati mediante un messaggio di avvertimento con il lampeggio del pneumatico corrispondente nel Driver Information Center.

Inoltre vengono visualizzate differenze rilevanti nella pressione di gonfiaggio dei pneumatici dello stesso asse, con un messaggio nel Driver Information Center.

Differenze di pressione rilevanti sono inoltre segnalate mediante la spia (⚠).

Spia (⚠) ⇨ 97.

Messaggi del veicolo ⇨ 106.

Se la pressione dei pneumatici deve essere ridotta o aumentata, disinnescire l'accensione.

Se viene montato un set completo di ruote sprovviste di sensori (ad esempio quattro pneumatici invernali), un messaggio viene visualizzato nel Driver Information Center. Il sistema di monitoraggio della pressione dei

pneumatici non funziona. I sensori possono essere installati anche in un secondo momento.

Una ruota di scorta o un ruotino di scorta non sono dotati di sensori della pressione. Il sistema di monitoraggio pressione pneumatici non funziona per queste ruote. La spia (⚠) si accende. Per le altre tre ruote il sistema resta operativo.

L'uso di kit liquidi di riparazione dei pneumatici disponibili in commercio può compromettere il funzionamento del sistema. È possibile utilizzare kit di riparazione approvati dal Costruttore.

Impianti radio esterni ad elevata potenza possono compromettere il funzionamento del sistema di monitoraggio della pressione dei pneumatici.

Gli steli interni delle valvole del sistema di monitoraggio pressione pneumatici e gli anelli di tenuta devono essere sostituiti ad ogni sostituzione dei pneumatici.

### Funzione di soglia adattativa

Il sistema di monitoraggio pressione pneumatici rileva automaticamente se il veicolo viene utilizzato con una pressione dei pneumatici adeguata per un carico fino a 3 persone o a pieno carico.

Se la pressione dei pneumatici deve essere ridotta, disinserire prima l'accensione.

### Funzione di autoapprendimento

Dopo aver sostituito le ruote, il veicolo deve rimanere fermo per circa 20 minuti per consentire al sistema di rifare il ricalcolo. Il seguente processo di riapprendimento richiede fino a 10 minuti di marcia ad una velocità di almeno 20 km/h. In questo caso può essere visualizzato -- oppure i valori della pressione possono alterarsi nel Driver Information Center.

Se durante il processo di riapprendimento si verificano dei problemi, un messaggio viene visualizzato nel Driver Information Center.

### Compensazione della temperatura

I pneumatici freddi hanno una pressione minore, mentre i pneumatici caldi hanno una pressione maggiore. Il sistema di monitoraggio pressione pneumatici tiene conto di questo effetto nell'attivazione dei messaggi di avvertimento.

Il valore di pressione dei pneumatici visualizzato nel Driver Information Center indica la pressione effettiva dei pneumatici. Pertanto è importante controllare la pressione dei pneumatici quando i pneumatici sono freddi.

### Profondità del battistrada

Controllare con regolarità la profondità del battistrada.

Per motivi di sicurezza, i pneumatici vanno sostituiti quando la profondità del battistrada raggiunge i 2-3 mm (4 mm per i pneumatici invernali).

Per motivi di sicurezza, si raccomanda che la profondità del battistrada dei pneumatici su un assale non si modifichi di oltre 2 mm.



Il raggiungimento del limite legale di profondità minima del battistrada (1,6 mm) è osservabile quando il battistrada è usurato fino a uno degli indicatori di usura del battistrada (TWI). La loro posizione è indicata da appositi segni sul fianco del pneumatico.

Se l'usura è maggiore sui pneumatici anteriori rispetto a quelli posteriori, scambiare periodicamente le ruote anteriori con quelle posteriori. Assicurarsi che tutte le ruote abbiano lo stesso senso di rotazione.

I pneumatici invecchiano anche se non vengono usati. Si consiglia di sostituire i pneumatici ogni 6 anni.

## Cambio di misura dei pneumatici e dei cerchi

Se si utilizzano pneumatici di misura diversa rispetto a quelli montati di fabbrica, può essere necessario riprogrammare il tachimetro, la pressione nominale dei pneumatici ed apportare altre modifiche al veicolo.

Dopo aver montato pneumatici di misura diversa, far sostituire l'etichetta con la pressione dei pneumatici.

### ⚠Avvertenza

L'uso di pneumatici o cerchi non adatti può causare incidenti e invalidare l'omologazione del veicolo.

## Copricerchi

Utilizzare copricerchi e pneumatici approvati dalla Casa Madre per la vettura e conformi a tutti i requisiti relativi alle combinazioni di cerchi e pneumatici.

Se i copricerchi e i pneumatici usati non sono approvati dalla Casa Madre, i pneumatici devono essere senza protezione del bordo.

I copricerchi non devono ostacolare il raffreddamento dei freni.

### ⚠Avvertenza

L'uso di pneumatici o copricerchi non adatti può causare improvvise perdite di pressione e conseguenti incidenti.

## Borchie ruota

I pneumatici di misura 245/35 R20 sono dotati di una speciale borchia ruota. Per rimuovere la borchia dalla ruota smontata, sganciare prima i fermi uno ad uno. Quindi premere dal retro nella parte centrale della borchia e rimuoverla.

Per eseguire il montaggio, regolare prima la borchia in modo che la linguetta di posizionamento si inserisca nell'incavo.

## Catene da neve



Le catene da neve sono consentite soltanto sulle ruote anteriori.

Utilizzare sempre catene a maglie fini che non aumentino lo spessore del battistrada e dei fianchi interni di oltre 10 mm (inclusa la chiusura della catena).

### ⚠Avvertenza

Eventuali danni possono causare lo scoppio dei pneumatici.

Le catene da neve sono ammesse solo sui pneumatici di misura 205/60 R 16, 215/55 R 17, 215/60 R 16, 225/45 R 18, 225/50 R 17 e 235/45 R18.

Le catene da neve non sono ammesse sui pneumatici di misura 225/55 R 17, 245/45 R 18, 245/40 R 19, 245/35 R 20 and 255/35 R 20.

L'uso delle catene da neve non è consentito sulla ruota di scorta.

## Kit di riparazione dei pneumatici

È possibile riparare danni di lieve entità al battistrada con il kit di riparazione dei pneumatici.

Non rimuovere eventuali corpi estranei dal pneumatico.

Danni ai pneumatici di profondità superiore a 4 mm o in corrispondenza del bordo del fianco del pneumatico non sono riparabili con il kit di riparazione dei pneumatici.

### ⚠ Avvertenza

Non superare la velocità di 80 km/h.

Non utilizzare per un periodo prolungato.

Sterzo e guidabilità potrebbero risentirne.

In caso di pneumatico sgonfio: azionare il freno di stazionamento e innestare la prima, la retromarcia o la posizione **P**.

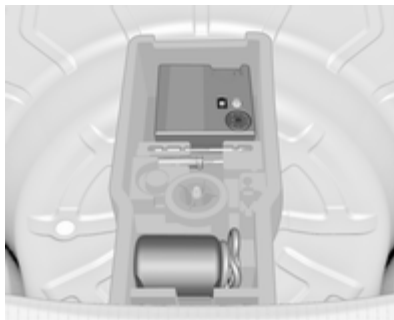

Il kit di riparazione dei pneumatici si trova in uno scomparto sotto la copertura del pianale nel vano di carico.

1. Prelevare il kit di riparazione dei pneumatici dallo scomparto.
2. Rimuovere il compressore.



30057

3. Rimuovere il cavo di collegamento elettrico e il flessibile dell'aria dai vani portaoggetti nel lato inferiore del compressore.



30058

4. Avvitare il flessibile dell'aria del compressore sul raccordo della bombola del sigillante.
5. Inserire la bombola del sigillante nel fermo sul compressore.  
Posizionare il compressore accanto al pneumatico in modo che la bombola del sigillante sia in posizione verticale.

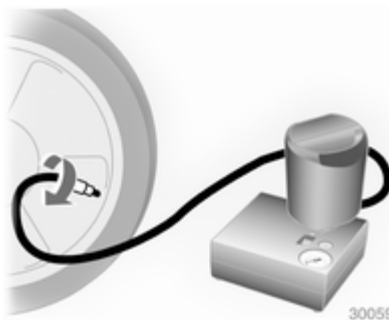

30059

6. Svitare il cappuccio coprivalvola dal pneumatico difettoso.
7. Avvitare il flessibile del sigillante sulla valvola del pneumatico.
8. L'interruttore sul compressore deve essere posizionato su O.
9. Collegare lo spinotto del compressore alla presa elettrica o alla presa dell'accendisigari.  
Per evitare di scaricare la batteria si consiglia di lasciare il motore in funzione.

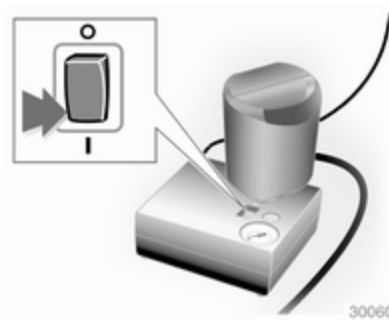

30060

10. Portare l'interruttore basculante sul compressore in posizione I. Il pneumatico viene riempito di sigillante.
11. Il manometro del compressore indica brevemente un valore fino a 6 bar mentre la bombola del sigillante si svuota (circa 30 secondi). Poi la pressione inizia a scendere.
12. Tutto il sigillante viene pompato nel pneumatico. Poi il pneumatico viene gonfiato.
13. La pressione prescritta per il pneumatico si dovrebbe raggiungere entro 10 minuti. Pressione

dei pneumatici ⇨ 275. Al raggiungimento della pressione corretta, spegnere il compressore.



Se la pressione prescritta per il pneumatico non viene raggiunta entro 10 minuti, rimuovere il kit di riparazione dei pneumatici. Spostare il veicolo facendo compiere un giro al pneumatico. Ricollegare il kit di riparazione dei pneumatici e continuare la procedura di gonfiaggio per 10 minuti. Se ancora non si riesce a raggiungere la pressione prescritta, significa che il danno al pneumatico è eccessivo per consentire la riparazione

in questo modo. Rivolgersi ad un'officina.

Scaricare la pressione dei pneumatici in eccesso con il pulsante sopra l'indicatore della pressione.

Non far funzionare il compressore per più di 10 minuti.

14. Scollegare il kit di riparazione dei pneumatici. Spingere il fermo sulla staffa per rimuovere la bombola del sigillante dalla staffa. Avvitare il tubo di gonfiaggio del pneumatico al raccordo libero della bombola del sigillante. Questo impedisce la fuoriuscita di sigillante. Riporre il kit di riparazione dei pneumatici nel vano di carico.
15. Pulire l'eventuale sigillante in eccesso con un panno.
16. Staccare dalla bombola del sigillante l'etichetta indicante la massima velocità consentita ed applicarla nel campo visivo del conducente.
17. Proseguire immediatamente la guida, in modo da distribuire uni-

formemente il sigillante nel pneumatico. Dopo aver percorso circa 10 km (non oltre 10 minuti di viaggio), fermarsi e controllare la pressione dei pneumatici. Nel fare questo, avvitare direttamente il tubo dell'aria del compressore sulla valvola del pneumatico.

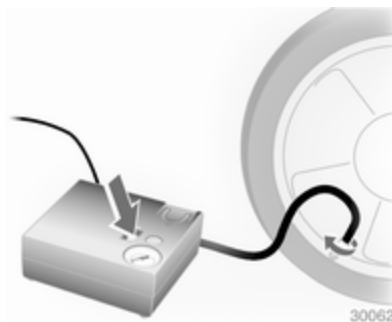

Se la pressione è superiore a 1,3 bar, regolarla al valore corretto. Ripetere la procedura finché non si verifica più alcuna perdita di pressione.

Se la pressione è scesa al di sotto di 1,3 bar, il veicolo non deve essere usato. Rivolgersi ad un'officina.

18. Riporre il kit di riparazione dei pneumatici nel vano di carico.

### Avviso

Le caratteristiche di guida del pneumatico riparato sono gravemente compromesse, per cui è necessario sostituire il pneumatico.

Se si avvertono rumori anomali o se il compressore diventa caldo, spegnerlo e attendere almeno 30 minuti.

La valvola di sicurezza incorporata si apre a una pressione di 7 bar.

Annotare la data di scadenza del kit. Trascorsa questa data, la capacità sigillante non è più garantita. Prestare attenzione alle informazioni sulla conservazione riportate sulla bombola del sigillante.

Sostituire la bombola del sigillante usata. Smaltire la bombola secondo quanto previsto dalle normative vigenti al riguardo.

Il compressore e il sigillante possono essere utilizzati a partire da una temperatura di circa -30 °C.

Gli adattatori forniti possono essere usati anche per gonfiare altri oggetti, quali palloni da calcio, materassi gonfiabili, canotti gonfiabili e così via. Essi si trovano sul lato inferiore del compressore. Per rimuoverli, evitare il flessibile dell'aria del compressore e rimuovere l'adattatore.

## Sostituzione delle ruote

Alcuni veicoli, invece della ruota di scorta hanno in dotazione un kit di riparazione dei pneumatici ⇨ 228.

Eeguire la seguente procedura, attenendosi a quanto indicato:

- Parcheggiare il veicolo su una superficie piana, solida e non scivolosa. Orientare le ruote anteriori diritte in avanti.
- Azionare il freno di stazionamento e innestare la prima, la retromarcia o la posizione **P**.
- Estrarre la ruota di scorta ⇨ 234.

- Non sostituire mai più di una ruota per volta.
- Utilizzare il martinetto solo per sostituire le ruote in caso di foratura, non per sostituire i pneumatici invernali o estivi.
- Se il terreno sul quale il veicolo è parcheggiato è morbido, inserire un pannello solido (spessore max. 1 cm) sotto il martinetto.
- Quando la vettura è sollevata dal martinetto, non lasciarvi all'interno persone o animali.
- Non infilarvi mai sotto un veicolo sollevato da un martinetto.
- Non avviare il veicolo quando è sollevato da un martinetto.
- Pulire i dadi e la filettatura con un panno pulito prima di montare la ruota.

### Avvertenza

Non ingrassare le colonnette, i dadi delle ruote o i coni dei dadi delle ruote.





1. Staccare i coperchi dei dadi ruota con un cacciavite e rimuoverli. Staccare il copricerchio con l'apposito gancio. Attrezzi per il veicolo ⇨ 222.

Cerchi in lega: Staccare i coperchi dei dadi ruota con un cacciavite e rimuoverli. Per proteggere il cerchio, porre un panno morbido tra il cacciavite e il cerchio in lega.

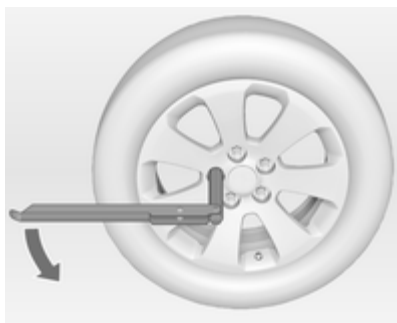

2. Aprire la chiave della ruota e montarla assicurandosi che si posizioni saldamente, quindi allentare ogni dado ruota di mezzo giro.

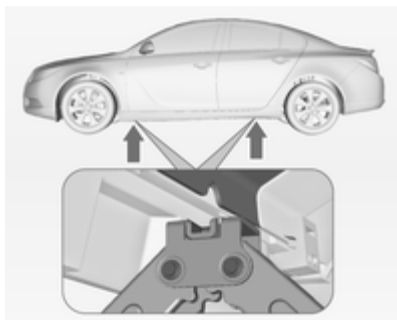

3. Controllare che il martinetto sia in posizione corretta sotto il relativo punto di sollevamento del veicolo.

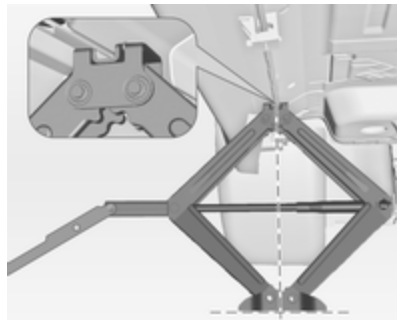

4. Regolare il martinetto all'altezza necessaria. Posizionarlo direttamente sotto il punto di sollevamento del veicolo in modo che non scivoli.



Fissare la chiave delle ruote e, con il martinetto correttamente allineato, ruotare la chiave fino a sollevare la ruota dal terreno.

5. Svitare i dadi ruota.
6. Sostituire la ruota. Ruota di scorta  
⇨ 234
7. Avvitare i dadi ruota.
8. Abbassare il veicolo.
9. Servendosi dell'apposita chiave e assicurandosi di posizionarla saldamente, serrare ciascun dado procedendo per coppie opposte. La coppia di serraggio è di 150 Nm.

10. Allineare il foro della valvola sul copricerchio con la valvola del pneumatico prima di rimontare il copricerchio.  
Montare i coperchi dei dadi ruota.  
Montare il coperchio del punto di sollevamento del veicolo.
  11. Riporre la ruota sostituita ⇨ 234 e gli attrezzi per il veicolo ⇨ 222.
  12. Controllare prima possibile sia la pressione di gonfiaggio del pneumatico montato, sia la coppia di serraggio dei dadi.
- Far sostituire o riparare quanto prima il pneumatico difettoso.

### Posizione di sollevamento per la piattaforma

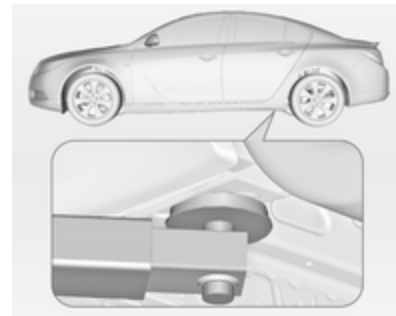

Posizione del braccio posteriore della piattaforma nel sottoscocca.

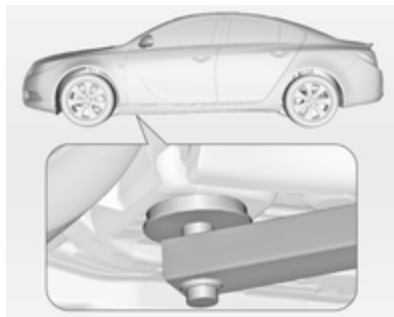

Posizione del braccio anteriore della piattaforma nel sottoscocca.

## Ruota di scorta

Alcuni veicoli, invece della ruota di scorta hanno in dotazione un kit di riparazione dei pneumatici.

La ruota di scorta può essere classificata come ruotino di scorta, in base alla sua misura rispetto alle altre ruote e alle normative vigenti in materia.

La ruota di scorta ha il cerchio in acciaio.

### Attenzione

L'uso di una ruota di scorta più piccola delle altre ruote o in combinazione con i pneumatici invernali può compromettere la guidabilità della vettura. Far sostituire quanto prima il pneumatico difettoso.



La ruota di scorta è situata nel vano di carico sotto la copertura del pianale. È fissata mediante un dado ad alette.

### Sistemazione della ruota sostituita nel vano di carico

L'alloggiamento della ruota di scorta non è progettato per contenere pneumatici di tutte le dimensioni consentite. Se è necessario sistemare una ruota più larga di quella di scorta nel relativo vano, occorre sostituire il bullone filettato di montaggio della ruota con uno più lungo.

- Rimuovere la ruota di scorta provvisoria dopo aver ruotato in senso antiorario il dado ad alette.
- Rimuovere la cassetta degli attrezzi e la borsa delle chiavi dal vano della ruota di scorta.
- Spostare il bullone di lato, fuori dall'adattatore sul pavimento.

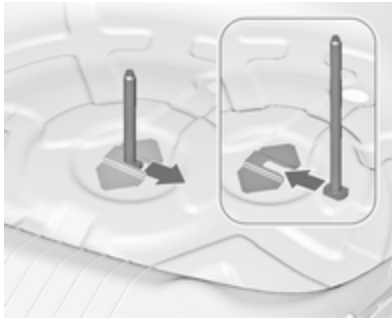

- Inserire il bullone filettato più lungo della cassetta degli attrezzi nell'adattatore sul pavimento ⇨ 222.
- Riporre la borsa delle chiavi e la cassetta degli attrezzi nel vano della ruota di scorta.
- Sistemare la ruota con la parte esterna capovolta e fissarla ruotando il dado ad alette in senso orario.

È possibile sistemare la copertura sulla ruota sporgente.

Per montare la ruota di scorta nel vano dopo aver sostituito la ruota difettosa, utilizzare di nuovo il bullone filettato corto.

### ⚠ Avvertenza

Un martinetto, pneumatico o altra attrezzatura conservati nel vano di carico non fissati possono essere causa di lesioni. In caso di brusca frenata o collisione, gli oggetti sciolti essere scagliati e ferire qualcuno.

Conservare sempre la ruota, martinetto, e attrezzi nell'apposito posto di custodia e assicurare con i relativi fissaggi.

Mettere sempre la ruota sgonfia nel pozzetto della ruota di scorta e assicurarla ruotando il dado ad alette in senso orario.

### Ruotino di scorta

#### Attenzione

L'uso di una ruota di scorta più piccola delle altre ruote o in combinazione con i pneumatici invernali può compromettere la guidabilità della vettura. Far sostituire quanto prima il pneumatico difettoso.

Montare solo un ruotino di scorta. Non viaggiare a velocità superiori a 80 km/h. Affrontare le curve lentamente. Non usare il ruotino di scorta per periodi prolungati.

Se si fora uno dei pneumatici posteriori mentre si traina un altro veicolo, montare la ruota di scorta provvisoria davanti e un pneumatico normale dietro.

Catene da neve ⇨ 227.

#### Pneumatici direzionali

Montare i pneumatici direzionali in modo che il verso di rotolamento corrisponda con la marcia in avanti. Il

verso di rotolamento è indicato da un simbolo (ad esempio una freccia) sul fianco.

Montando pneumatici direzionali al contrario, tenere presente quanto segue:

- La guidabilità può risultare compromessa. Far sostituire o riparare quanto prima il pneumatico difettoso.
- Non viaggiare a velocità superiori a 80 km/h.
- Guidare con particolare attenzione su strade con fondo stradale bagnato o innevato.

## Avviamento di emergenza

Non avviare il veicolo con il caricabatteria rapido.

Un veicolo con la batteria scarica può essere avviato usando gli appositi cavi di avviamento e la batteria di un altro veicolo.

### ⚠ Avvertenza

L'avviamento di emergenza va eseguito con estrema cautela. Qualsiasi scostamento dalle seguenti istruzioni può causare infortuni o danni derivanti dall'esplosione della batteria e danneggiare i sistemi elettrici di entrambi i veicoli.

### ⚠ Avvertenza

Evitare il contatto della batteria con occhi, pelle, tessuti e superfici verniciate. Il liquido contiene acido solforico che può causare lesioni e danni in caso di contatto diretto.

- Non esporre mai la batteria a fiamme libere o scintille.
- Se è scarica, la batteria può gelare a 0 °C. Prima di collegare i cavi di avviamento, sbrinare la batteria.
- Indossare occhiali e indumenti protettivi durante la manipolazione della batteria.
- Utilizzare una batteria di soccorso con la stessa tensione nominale (12 Volt) e una capacità (Ah) non molto inferiore a quella della batteria scarica.
- Utilizzare cavi di emergenza con morsetti isolati e una sezione minima di 16 mm<sup>2</sup> (25 mm<sup>2</sup> per i motori diesel).
- Non scollegare la batteria scarica dal veicolo.

- Spegnerne tutti i dispositivi elettrici non necessari.
- Non sporgersi sopra la batteria durante la procedura di avviamento di emergenza.
- I morsetti di un cavo non devono toccare i morsetti dell'altro cavo.
- Durante l'avviamento di emergenza i veicoli non devono entrare in contatto tra di loro.
- Azionare il freno di stazionamento e portare il cambio in posizione di folle o in posizione **P** se il veicolo è dotato del cambio automatico.

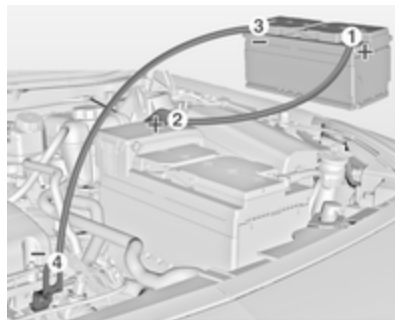

Ordine di connessione dei cavi.

1. Collegare il cavo rosso al terminale positivo della batteria di soccorso.
2. Collegare l'altro morsetto del cavo rosso al terminale positivo della batteria scarica.
3. Collegare il cavo nero al terminale negativo della batteria di soccorso.
4. Collegare l'altro morsetto del cavo nero a un punto di massa del veicolo, come il blocco motore o un bullone di montaggio del motore. Collegare il più lontano possibile dalla batteria scarica, comunque a non meno di 60 cm.

Disporre i cavi in modo che non si impiglino nelle parti in movimento all'interno del vano motore.

Per avviare il motore.

1. Avviare il motore del veicolo con la batteria di soccorso.
2. Dopo 5 minuti avviare l'altro motore. I tentativi di avviamento non devono durare più di 15 secondi e devono essere eseguiti a intervalli di 1 minuto.

3. Ad avviamento avvenuto, lasciare girare entrambi i motori al minimo per circa 3 minuti lasciando i cavi collegati.
4. Accendere alcuni dispositivi elettrici, come ad esempio i fari o il lunotto termico, del veicolo con la batteria scarica.
5. Seguire la procedura di collegamento in ordine inverso per scollegare i cavi.

## Traino

### Traino del veicolo



Sbloccare il coperchio dal lato inferiore e spostarlo verso il basso per rimuoverlo.



**Insignia OPC:** inserire il cacciavite nella fessura situata nella curva superiore del coperchio. Sganciare il coperchio muovendo con cautela il cacciavite verso il basso. Utilizzare un panno tra il cacciavite e il telaio per evitare eventuali danni.

L'occhiello di traino è riposto insieme agli attrezzi per il veicolo ⇨ 222.



Avvitare a fondo l'occhiello di traino fino all'arresto in posizione orizzontale.

Collegare una fune di traino, o ancor meglio una barra di traino, all'occhiello di traino.

L'occhiello di traino deve essere utilizzato esclusivamente per trainare il veicolo, e non per recuperarlo.

Inserire l'accensione per sbloccare il bloccasterzo e permettere il funzionamento delle luci dei freni, dell'avvisatore acustico e del tergilcristalli.

Mettere il cambio in folle.

Attivare i segnalatori di emergenza su entrambi i veicoli.

### Attenzione

Guidare lentamente ed evitare un'andatura a strappi. Forze di trazione eccessive potrebbero danneggiare il veicolo.

A motore spento è necessaria una forza considerevolmente maggiore per frenare e sterzare.

Per impedire l'ingresso dei gas di scarico provenienti dal veicolo trainante, inserire la modalità di ricircolo dell'aria e chiudere i finestrini.

Veicoli con cambio manuale e trazione integrale: se il veicolo viene trainato con tutte e quattro le ruote sul terreno, non vi sono limiti tecnici per quanto riguarda la velocità e la distanza percorribile. Se è stato sollevato un solo asse, la velocità massima ammessa è di 50 km/h. Non vi sono limiti per quanto concerne la distanza percorribile.

Veicoli con cambio automatico e trazione anteriore: Il veicolo deve essere trainato rivolto nel senso di marcia, ad una velocità non superiore a 80 km/h e per un tragitto non superiore a 100 km. In tutti gli altri casi o se il cambio è guasto, l'asse anteriore deve essere sollevato dal terreno.

Veicoli con cambio automatico e trazione integrale: il veicolo deve essere trainato rivolto nel senso di marcia. Se il veicolo viene trainato con tutte e quattro le ruote sul terreno, la velocità massima ammessa è di 50 km/h e la distanza massima percorribile è di 50 km. Se è stato sollevato l'avantreno, la velocità massima ammessa è di 50 km/h. Non vi sono limiti per quanto concerne la distanza percorribile.

Rivolgersi ad un'officina.

Dopo aver effettuato il traino, svitare l'occhiello di traino.



Inserire il coperchio nella parte inferiore, ruotarlo leggermente in senso orario e chiuderlo.

**Insognia OPC:** inserire il coperchio con la linguetta inferiore nell'incavo. Premere il coperchio contro il paraurti.



## Traino di un altro veicolo



Sganciare il coperchio dal lato inferiore e spostarlo verso il basso per rimuoverlo.

L'occhiello di traino è riposto insieme agli attrezzi per il veicolo ➔ 222.



Avvitare a fondo l'occhiello di traino fino all'arresto in posizione orizzontale.

L'occhiello di ancoraggio posteriore, che si trova nella parte inferiore del veicolo, non deve mai essere usato come occhiello di traino.

Collegare una fune di traino, o ancor meglio una barra di traino, all'occhiello di traino.

L'occhiello di traino deve essere usato solamente per trainare il veicolo, e non per recuperarlo.

### Attenzione

Guidare lentamente ed evitare un'andatura a strappi. Forze di trazione eccessive potrebbero danneggiare il veicolo.

Dopo aver effettuato il traino, svitare l'occhiello di traino.

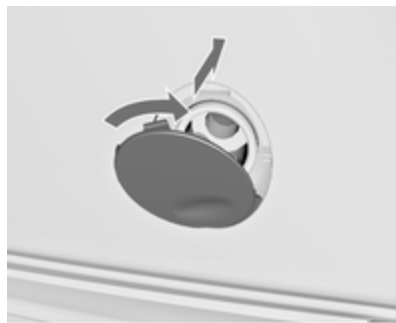

Inserire il coperchio nella parte inferiore, ruotarlo leggermente in senso orario e innestarlo.

## Cura delle parti esterne e interne

### Cura delle parti esterne

#### Serrature

Le serrature vengono lubrificate in fabbrica con grasso per serrature di alta qualità. Utilizzare prodotti per togliere il ghiaccio solo in caso assoluta necessità, in quanto le loro proprietà sgrassanti influiscono negativamente sulla funzionalità delle serrature. Dopo aver utilizzato un prodotto di questo tipo, rivolgersi ad un'officina per ingrassare nuovamente le serrature.

#### Lavaggio

La vernice del veicolo è esposta a fattori ambientali che la possono danneggiare. Si consiglia pertanto di lavare e incerare il veicolo con regolarità. Quando si usano gli autolavaggi automatici, selezionare un programma che comprenda anche la cera.

Gli escrementi degli uccelli, gli insetti morti, le resine degli alberi, il polline e simili devono essere immediatamente eliminati, in quanto contengono sostanze aggressive che possono danneggiare la vernice.

All'autolavaggio, rispettare le istruzioni del costruttore dell'autolavaggio stesso. Spegnerne tergilunotto e tergilunotto. Rimuovere l'antenna e accessori esterni quali portapacchi e così via.

Se si lava il veicolo a mano, assicurarsi di risciacquare con cura anche la parte interna dei passaruota.

Pulire anche i bordi e le rientranze delle portiere aperte e del cofano, nonché le zone che coprono.

#### Attenzione

Utilizzare sempre un detergente con un pH da 4 a 9.

Non utilizzare detergenti sulle superfici bollenti.

Rivolgersi ad un'officina per ingrassare le cerniere di tutte le portiere.

Non pulire il vano motore con getti di vapore o di acqua ad alta pressione.

Risciacquare abbondantemente il veicolo e asciugare con un panno di pelle scamosciata, che deve essere risciacquato frequentemente. Utilizzare panni di pelle scamosciata diversi per la carrozzeria e i cristalli: residui di cera sui cristalli possono ostacolare la visibilità.

Non usare oggetti rigidi per rimuovere le macchie di catrame. A tale scopo utilizzare un prodotto in spray per rimuovere il catrame dalle superfici verniciate.

#### Luci esterne

Le coperture di protezione dei fari e di altre luci sono di plastica. Non utilizzare agenti abrasivi o caustici, non utilizzare raschietti per il ghiaccio e non pulirle a secco.

## Lucidatura e applicazione della cera

Applicare regolarmente la cera, al più tardi quando l'acqua non forma più gocce sulla vernice, altrimenti quest'ultima si secca eccessivamente.

La lucidatura è necessaria solo se la vernice è diventata opaca o se presenta accumuli di materiale solido.

Il lucidante per carrozzeria al silicone forma una pellicola protettiva che non richiede l'applicazione della cera.

Non trattare con cera o con agenti lucidanti le parti in plastica della carrozzeria.

## Finestrini e spazzole dei tergicristalli

Utilizzare un panno morbido privo di pelucchi o una pelle scamosciata assieme a un detergente per vetri e a un prodotto per la rimozione degli insetti.

Quando si pulisce il lunotto, fare attenzione a non danneggiare la resistenza interna.

Per la rimozione meccanica del ghiaccio, utilizzare un apposito raschietto dal bordo affilato. Premere con forza il raschietto sui cristalli in modo da rimuovere anche lo sporco che altrimenti potrebbe graffiare il vetro.

Se le spazzole dei tergicristalli lasciano segni sul parabrezza o sul lunotto, pulirli con un panno morbido e detergente per vetri.

## Tettuccio apribile

Per la pulizia non utilizzare mai solventi o agenti abrasivi, carburanti, sostanze aggressive (quali detergente per vernici, soluzioni a base di acetone e così via), sostanze acide o molto alcaline oppure spugnette abrasive. Non applicare né cera né prodotti lucidanti sul tettuccio.

## Ruote e pneumatici

Non utilizzare getti d'acqua ad alta pressione.

Pulire i cerchi con un apposito detergente a pH neutro.

I cerchi sono verniciati e possono essere trattati con gli stessi prodotti usati per la carrozzeria.

## Danni alla vernice

Riparare i danni di piccola entità alla verniciatura con una penna per ritocchi prima che si formi la ruggine. In caso di danni di maggiore entità o in presenza di ruggine, rivolgersi ad un'officina.

## Sottoscocca

Alcune parti del sottoscocca del veicolo hanno un rivestimento protettivo in PVC, mentre altre zone critiche sono dotate di un rivestimento in cera protettiva a lunga durata.

Controllare il sottoscocca dopo ogni lavaggio e far applicare la cera, se necessario.

Bitume e materiali in gomma possono danneggiare il rivestimento in PVC. Per gli interventi al sottoscocca rivolgersi ad un'officina.

Prima e dopo l'inverno lavare il sottoscocca e far controllare lo strato protettivo di cera.

### Dispositivi di traino

Non pulire il gancio di traino con getti di vapore o di acqua ad alta pressione.

## Cura dell'abitacolo

### Abitacolo e rivestimenti

Per la pulizia degli interni del veicolo, incluso il cruscotto e le pannellature, usare solamente un panno asciutto o un detergente per interni.

Pulire i rivestimenti in pelle con acqua pulita e un panno morbido. In caso di macchie persistenti, utilizzare un prodotto adatto per trattare la pelle.

Per la pulizia del quadro strumenti, utilizzare solo un panno morbido e umido.

Pulire i tessuti con un aspirapolvere e una spazzola. Per rimuovere le macchie utilizzare un detergente per tappezzeria.

Pulire le cinture di sicurezza con acqua tiepida o detergente per interni.

### Attenzione

Chiudere le chiusure Velcro degli indumenti in quanto, se aperte, possono danneggiare la tappezzeria.

Lo stesso vale per indumenti con accessori taglienti come chiusure lampo, cinghie o jeans con borchie.

### Parti in plastica e gomma

Le parti in plastica e gomma possono essere pulite con gli stessi detersivi usati per la carrozzeria. Se necessario utilizzare un detergente per interni. Non utilizzare altri prodotti e soprattutto evitare solventi o benzina. Non utilizzare getti d'acqua ad alta pressione.

## Manutenzione

Informazioni generali .....	244
Liquidi, lubrificanti e componenti raccomandati .....	245

### Informazioni generali

#### Informazioni sulla manutenzione

Per garantire il funzionamento sicuro e la massima efficienza del veicolo, è di cruciale importanza che tutti gli interventi di manutenzione previsti vengano eseguiti secondo gli intervalli e i tempi specificati.

Il piano di manutenzione dettagliato e aggiornato per l'automobile in questione è disponibile in officina.

Display di manutenzione ⇨ 89.

#### Intervalli di manutenzione europei

La manutenzione del veicolo è richiesta ogni 30.000 km oppure ogni anno, a seconda del termine che viene raggiunto per primo, a meno che non sia diversamente specificato sul display di manutenzione.

Gli intervalli di manutenzione europei sono validi per le seguenti nazioni:

Andorra, Austria, Belgio, Bosnia-Erzegovina, Bulgaria, Croazia, Cipro, Repubblica Ceca, Danimarca, Estonia, Finlandia, Francia, Germania, Grecia, Groenlandia, Ungheria, Islanda, Irlanda, Israele, Italia, Lettonia, Lituania, Lussemburgo, Macedonia, Malta, Montenegro, Paesi Bassi, Norvegia, Polonia, Portogallo, Romania, Slovacchia, Slovenia, Spagna, Svezia, Svizzera, Regno Unito.

Display di manutenzione ⇨ 89.

#### Intervalli di servizio internazionali

La manutenzione del veicolo è richiesta ogni 15.000 miglia oppure ogni anno, a seconda del termine che viene raggiunto per primo, a meno che non sia diversamente specificato sul display di manutenzione.

Il piano di manutenzione internazionale è valido per i Paesi non elencati sotto il piano di manutenzione europeo.

Display di manutenzione ⇨ 89.

## Convalida

La convalida degli interventi effettuati viene registrata nel Libretto di manutenzione e garanzia, dove vengono riportati la data e il chilometraggio, completi di timbro e firma dell'officina che ha eseguito l'intervento.

Assicurarsi che il Libretto di manutenzione e garanzia sia compilato correttamente, in quanto ai fini delle richieste in garanzia o a titolo di correttezza è essenziale che si possa dimostrare che gli interventi sono stati eseguiti regolarmente. Questo rappresenta anche un vantaggio al momento della vendita del veicolo.

## Intervallo di manutenzione con durata residua dell'olio motore

Il piano di manutenzione si basa su vari parametri, a seconda dell'uso del veicolo.

Il display di manutenzione indica quando sostituire l'olio motore.

Display di manutenzione ⇨ 89.

## Liquidi, lubrificanti e componenti raccomandati

### Liquidi e lubrificanti raccomandati

Utilizzare solo prodotti rispondenti alle specifiche raccomandate. I danni risultanti dall'utilizzo di prodotti non conformi a queste specifiche non saranno coperti dalla garanzia.

#### ⚠ Avvertenza

I materiali di consumo sono pericolosi e potrebbero essere tossici. Manipolare con attenzione. Prestare attenzione alle informazioni riportate sulle confezioni.

### Olio motore

L'olio motore viene identificato in base alla sua qualità e alla sua viscosità. La qualità è più importante della viscosità come criterio per la scelta dell'olio motore da usare. La qualità dell'olio assicura, ad esempio, la pu-

lizia del motore, la protezione dall'usura e il controllo dell'invecchiamento dell'olio, mentre il grado di viscosità fornisce informazioni sulla densità dell'olio in un intervallo di temperature.

Dexos è una nuovissima qualità d'olio motore che assicura una protezione ottimale dei motori a benzina e diesel. Se non è disponibile, devono essere utilizzate le altre qualità di olio motore elencate. Le raccomandazioni per i motori a benzina sono valide anche per i motori a Gas Natural Compresso (CNG), il Gas di petrolio liquefatto (GPL) e l'etanolo (E85).

Selezionare l'olio motore appropriato in base alla sua qualità e alla temperatura ambiente minima ⇨ 249.

### Rabbocco dell'olio motore

È possibile mescolare olii di diversi produttori e marchi a condizione che si rispettino i criteri dell'olio motore specificato (qualità e viscosità).

È esplicitamente vietato l'uso di olio motore solo della qualità ACEA A1/B1 o solo A5/B5, in quanto

può causare danni al motore a lungo termine in determinate condizioni di esercizio.

Selezionare l'olio motore appropriato in base alla sua qualità e alla temperatura ambiente minima ⇨ 249.

### **Additivi dell'olio motore**

L'uso di additivi dell'olio motore potrebbe causare danni e invalidare la garanzia.

### **Gradi di viscosità dell'olio motore**

Il grado di viscosità SAE fornisce informazioni sulla densità dell'olio.

L'olio multigrade è indicato dalle due cifre, ad es. SAE 5W-30. La prima cifra, seguita da una W, indica la viscosità a bassa temperatura e la seconda cifra la viscosità ad alta temperatura.

Scegliere la classificazione di viscosità adeguata a seconda della temperatura ambiente minima ⇨ 249.

Tutti i gradi di viscosità raccomandati sono adatti per temperature ambiente elevate.

### **Liquido di raffreddamento e antigelo**

Utilizzare solo antigelo per liquido di raffreddamento long life (LLC) senza silicati.

L'impianto viene riempito in fabbrica con liquido di raffreddamento ideato per un'eccellente protezione contro la corrosione e per la protezione antigelo fino a circa -28 °C. Questa concentrazione deve essere mantenuta tutto l'anno. L'uso di additivi del liquido di raffreddamento che servono a fornire una maggiore protezione anticorrosione o una tenuta contro le perdite può causare problemi di funzionamento. Si declina ogni responsabilità per eventuali conseguenze dell'uso di additivi del liquido di raffreddamento.

### **Liquido dei freni e della frizione**

Utilizzare solo liquido per freni ad alte prestazioni omologato per il veicolo, rivolgersi a un'officina.

Con il tempo, il liquido dei freni assorbe umidità, e questo riduce l'efficienza dei freni. Il liquido dei freni dovrà pertanto essere sostituito all'intervallo specificato.

Il liquido dei freni deve essere conservato in un contenitore sigillato per evitare che assorba acqua.

Assicurarsi che il liquido dei freni non subisca contaminazioni.

## Dati tecnici

Identificazione del veicolo ..... 247

Dati del veicolo ..... 249

### Identificazione del veicolo

#### Numero di telaio (VIN)



Il numero di telaio è visibile dal parabrezza.

### Targhetta di identificazione



La targhetta di identificazione si trova sul telaio della portiera anteriore sinistra.





Informazioni sulla targhetta di identificazione

- 1 = Produttore
- 2 = Numero di omologazione
- 3 = Numero di telaio (VIN)
- 4 = Massa complessiva del veicolo a pieno carico ammessa in kg
- 5 = Massa complessiva del traino a pieno carico ammessa in kg
- 6 = Carico massimo ammesso per l'asse anteriore in kg
- 7 = Carico massimo ammesso per l'asse posteriore in kg
- 8 = Dati specifici del veicolo o del paese, ad esempio MY = anno di produzione

La somma dei carichi su entrambi gli assi (anteriore e posteriore) non deve superare la massa complessiva ammessa a pieno carico. Ad esempio, se il carico sull'asse anteriore è stato completamente utilizzato, il carico sull'asse posteriore deve essere uguale alla differenza tra la massa complessiva a pieno carico e il carico sull'asse anteriore.

I dati tecnici vengono stabiliti in conformità con le norme della Comunità Europea. Ci riserviamo il diritto di apportare modifiche. Le specifiche riportate sui documenti del veicolo hanno sempre la priorità rispetto ai dati indicati nel presente manuale.

## Dati del veicolo

### Liquidi e lubrificanti raccomandati

#### Piano di manutenzione europeo

##### Qualità dell'olio motore richiesta

Qualità dell'olio motore	Tutti i paesi europei (tranne Bielorussia, Moldavia, Russia, Serbia, Turchia)		Solo Israele	
	Motori a benzina (compresi CNG, GPL, E85)	Motori diesel	Motori a benzina (compresi CNG, GPL, E85)	Motori diesel
<b>dexos 1</b>	–	–	✓	–
<b>dexos 2</b>	✓	✓	–	✓

Qualora non sia disponibile olio di qualità dexos, si può usare massimo 1 litro di olio motore di qualità ACEA C3 una volta tra un cambio d'olio e l'altro. <sup>1)</sup>

<sup>1)</sup> Non si applica al motore A20DTR. Viene fatto esplicito divieto di utilizzare l'olio motore con una qualità diversa da dexos 2.

**Viscosità dell'olio motore**

**Tutti i paesi europei e Israele  
(tranne Bielorussia, Moldavia, Russia, Serbia, Turchia)**

Temperatura ambiente	Motori a benzina e diesel (eccetto A20DTR)	A 20 DTR
Fino a -25 °C	SAE 5W-30 o SAE 5W-40	SAE 0W-40
sotto -25 °C	SAE 0W-30 o SAE 0W-40	SAE 0W-40

**Piano di manutenzione internazionale**

**Qualità dell'olio motore richiesta**

**Tutti i paesi extraeuropei  
tranne Israele** (solo Bielorussia, Moldavia, Russia, Serbia, Turchia)

Qualità dell'olio motore	Tutti i paesi extraeuropei tranne Israele		(solo Bielorussia, Moldavia, Russia, Serbia, Turchia)	
	Motori a benzina (compresi CNG, GPL, E85)	Motori diesel	Motori a benzina (compresi CNG, GPL, E85)	Motori diesel
<b>dexos 1</b>	✓	–	–	–
<b>dexos 2</b>	–	✓	✓	✓

Qualora non sia disponibile olio di qualità dexos si possono usare le qualità di olio elencate di seguito:

Qualità dell'olio motore	Tutti i paesi extraeuropei tranne Israele		(solo Bielorussia, Moldavia, Russia, Serbia, Turchia)	
	Motori a benzina (compresi CNG, GPL, E85)	Motori diesel	Motori a benzina (compresi CNG, GPL, E85)	Motori diesel
GM-LL-A-025	✓	–	✓	–
GM-LL-B-025	–	✓	–	✓

Qualità dell'olio motore	Tutti i paesi extraeuropei tranne Israele			(solo Bielorussia, Moldavia, Russia, Serbia, Turchia)		
	Motori a benzina (compresi CNG, GPL, E85)	Motori diesel (eccetto A20DTR)	A 20 DTR	Motori a benzina (compresi CNG, GPL, E85)	Motori diesel (eccetto A20DTR)	A 20 DTR
ACEA A3/B3	✓	–	–	✓	–	–
ACEA A3/B4	✓	✓	–	✓	✓	–
ACEA-C3	✓	✓	–	✓	✓	–
API SM	✓	–	–	✓	–	–
Risparmio delle risorse API SN	✓	–	–	✓	–	–

**Viscosità dell'olio motore**

**Tutti i paesi extraeuropei (tranne Israele),  
compresa Bielorussia, Moldavia, Russia, Serbia, Turchia**

Temperatura ambiente	Motori a benzina e diesel (eccetto A20DTR)	A 20 DTR
Fino a -25 °C	SAE 5W-30 o SAE 5W-40	SAE 0W-40
sotto -25 °C	SAE 0W-30 o SAE 0W-40	SAE 0W-40
Fino a -20 °C	SAE 10W-30 <sup>2)</sup> o SAE 10W-40 <sup>2)</sup>	SAE 0W-40

**Dati del motore**

Denominazione commerciale	1.4	1.6	1.6 Turbo	1.8	2.0 Turbo	2.0 Turbo
Codice di identificazione motore	A14NET	A16XER	A16LET	A18XER	A20NFT FWD	A20NFT AWD
Cilindrata [cm <sup>3</sup> ]	1364	1598	1598	1796	1998	1998
Potenza [kW]	103	85	132	103	162	184
a giri/min.	4900-6000	6000	5500	6300	5300	5300
Coppia [Nm]	200	155	230	175	350	400
a giri/min.	1850-4900	4000	2050	3800	2000-4000	2400-3600
Tipo di carburante	Benzina	Benzina	Benzina	Benzina	Benzina	Benzina

<sup>2)</sup> Consentito, ma è raccomandato l'utilizzo di SAE 5W-30 o SAE 5W-40 con qualità dexos.

Denominazione commerciale	1.4	1.6	1.6 Turbo	1.8	2.0 Turbo	2.0 Turbo
Codice di identificazione motore	A14NET	A16XER	A16LET	A18XER	A20NFT FWD	A20NFT AWD
Numero di ottano RON						
consigliato	95	95	95	95	95	95
possibile	98	98	98	98	98	98
possibile	91	91	91 <sup>3)</sup>	91	91	91
Tipo di carburante aggiuntivo	–	–	–	–	E85	–
Consumo olio [l/1000 km]	0,6	0,6	0,6	0,6	0,6	0,6

Denominazione commerciale	2.0 Turbo	2.8 V6 Turbo	OPC
Codice di identificazione motore	A20NHT	A28NET	A28NER
Cilindrata [cm <sup>3</sup> ]	1998	2792	2792
Potenza [kW]	162	191	239
a giri/min.	5300	5500	5250
Coppia [Nm]	350	350	435
a giri/min.	2000-4000	1900-4500	5250

<sup>3)</sup> Possibile solo se si evitano elevati carichi del motore, guida a pieno carico o in zone montagnose con una roulotte o un rimorchio o carichi utili elevati.

## 254      Dati tecnici

<b>Denominazione commerciale</b>	<b>2.0 Turbo</b>	<b>2.8 V6 Turbo</b>	<b>OPC</b>
<b>Codice di identificazione motore</b>	<b>A20NHT</b>	<b>A28NET</b>	<b>A28NER</b>
Tipo di carburante	Benzina	Benzina	Benzina
Numero di ottano RON			
consigliato	95	98	98
possibile	98	95	95
possibile	91	91 <sup>3)</sup>	91 <sup>3)</sup>
Consumo olio [l/1000 km]	0,6	0,6	0,6

<b>Denominazione commerciale</b>	<b>2.0 CDTI</b>	<b>2.0 CDTI</b>	<b>ecoFlex 96kW</b>	<b>2.0 CDTI</b>
<b>Codice di identificazione motore</b>	<b>A20DTC</b>	<b>A20DTJ</b>	<b>A20DTH</b>	<b>A20DTH</b>
Cilindrata [cm <sup>3</sup> ]	1956	1956	1956	1956
Potenza [kW]	81	96	96	118
a giri/min.	4000	4000	4000	4000
Coppia [Nm]	260	300	300	350
a giri/min.	1750-2500	1750-2500	1750-2500	1750-2500

<sup>3)</sup> Possibile solo se si evitano elevati carichi del motore, guida a pieno carico o in zone montagnose con una roulotte o un rimorchio o carichi utili elevati.

<b>Denominazione commerciale</b>	<b>2.0 CDTI</b>	<b>2.0 CDTI</b>	<b>ecoFlex 96kW</b>	<b>2.0 CDTI</b>
<b>Codice di identificazione motore</b>	<b>A20DTC</b>	<b>A20DTJ</b>	<b>A20DTH</b>	<b>A20DTH</b>
Tipo di carburante	Diesel	Diesel	Diesel	Diesel
Consumo olio [l/1000 km]	0,6	0,6	0,6	0,6
<b>Denominazione commerciale</b>	<b>ecoFlex 118kW</b>	<b>2.0 CDTI</b>	<b>2.0 CDTI</b>	<b>2.0CDTI</b>
<b>Codice di identificazione motore</b>	<b>A20DTH</b>	<b>A 20 DTR</b>	<b>A20DTL</b>	<b>A20DT</b>
Cilindrata [cm <sup>3</sup> ]	1956	1956	1956	1956
Potenza [kW]	118	143	81	96
a giri/min.	4000	4000	4000	4000
Coppia [Nm]	350	400	260	300
a giri/min.	1750-2500	1750-2500	1750-2500	1750-2500
Tipo di carburante	Diesel	Diesel	Diesel	Diesel
Consumo olio [l/1000 km]	0,6	0,6	0,6	0,6



**Prestazioni****Due volumi 5 porte/berlina 4 porte**

<b>Motore</b>	<b>A14NET</b>	<b>A16XER</b>	<b>A16LET</b>	<b>A18XER</b>	<b>A20NFT</b>	<b>A20NFT AWD<sup>4)</sup></b>
Velocità massima <sup>5)</sup> [km/h]						
Cambio manuale	205	192	225	207	242	250
Cambio automatico	–	–	–	–	240	243

<b>Motore</b>	<b>A20NHT</b>	<b>A20NHT AWD<sup>4)</sup></b>	<b>A28NET AWD<sup>4)</sup></b>	<b>A28NER AWD<sup>4)</sup></b>
Velocità massima <sup>6)</sup> [km/h]				
Cambio manuale	242	240	250 <sup>7)</sup>	250 <sup>7)</sup> /270
Cambio automatico	240	239	250 <sup>7)</sup>	250 <sup>7)</sup> /265

4) Trazione integrale.

5) La velocità massima indicata può essere raggiunta al valore di massa a vuoto (senza conducente) più un carico utile di 200 kg. Eventuali equipaggiamenti opzionali possono ridurre la velocità massima specificata.

6) La velocità massima indicata può essere raggiunta al valore di massa a vuoto (senza conducente) più un carico utile di 200 kg. Eventuali equipaggiamenti opzionali possono ridurre la velocità massima specificata.

7) Velocità limitata.

Motore	A20DTC	A20DTJ	A20DTL	A20DT
Velocità massima [km/h]				
Cambio manuale	190	205	190	205
Cambio automatico	–	204	–	204

Motore	A20DTH AWD <sup>4)</sup>	A20DTH ecoFlex 96kW	A20DTH	A20DTH ecoFlex 118kW	A 20 DTR
Velocità massima [km/h]					
Cambio manuale	215	207	218	221	<sup>8)</sup>
Cambio automatico	213	–	215	–	<sup>8)</sup>

### Sports Tourer

Motore	A14NET	A16XER	A16LET	A18XER	A20NHT	A20NHT AWD <sup>4)</sup>	A20NFT	A20NFT AWD <sup>4)</sup>
Velocità massima [km/h]								
Cambio manuale	200	187	220	202	236	234	236	242
Cambio automatico	–	–	–	–	234	232	234	233

<sup>4)</sup> Trazione integrale.

<sup>8)</sup> Valore non disponibile al momento della stampa.

## 258      Dati tecnici

<b>Motore</b>	<b>A20DTL</b>	<b>A20DT</b>	<b>A28NET AWD<sup>4)</sup></b>	<b>A28NER AWD<sup>4)</sup></b>	<b>A20DTC</b>	<b>A20DTJ</b>
Velocità massima [km/h]						
Cambio manuale	185	200	250 <sup>7)</sup>	250 <sup>7)/265</sup>	185	200
Cambio automatico	–	198	248 <sup>7)</sup>	250 <sup>7)/260</sup>	–	198

<b>Motore</b>	<b>A20DTH AWD<sup>4)</sup></b>	<b>A20DTH ecoFlex 96kW</b>	<b>A20DTH</b>	<b>A20DTH ecoFlex 118kW</b>	<b>A 20 DTR</b>
Velocità massima [km/h]					
Cambio manuale	210	203	212	215	8)
Cambio automatico	208	–	210	–	8)

<sup>4)</sup> Trazione integrale.

<sup>7)</sup> Velocità limitata.

<sup>8)</sup> Valore non disponibile al momento della stampa.

## Peso del veicolo

### Peso a vuoto, modello base senza equipaggiamenti opzionali

Berlina a 4 porte	Motore	Cambio manuale	Cambio automatico
senza/con climatizzatore [kg]	A14NET <sup>9)</sup>	1503/1513	–
	A16XER	1503/1513	–
	A16LET	–/1550	–
	A18XER	–/1503	–
	A20DTC, A20DTL	–/1613	–
	A20DTL <sup>9)</sup>	–/1613	–
	A20DTH ecoFlex 96kW	1613/1623	–
	A20DTH - Trazione integrale	–/1733	–/1788
	A20DTH <sup>9)</sup> - Trazione integrale	–/1733	–

<sup>9)</sup> Con funzione Start-stop.

Berlina a 4 porte	Motore	Cambio manuale	Cambio automatico
senza/con climatizzatore [kg]	A20DTH	1613/1623	1613/1623
	A20DTH ecoFlex 118kW	1613/1623	–
	A20DT, A20DTJ	–/1613	1613/1623
	A20DT <sup>9)</sup>	–/1613	–
	A 20 DTR	–/1664	–/1664
	A 20 DTR <sup>9)</sup>	–/1664	–
	A20DTR - Trazione integrale	–/1733	–/1788
	A20DTR - Trazione integrale <sup>9)</sup>	–/1733	–

<sup>9)</sup> Con funzione Start-stop.

Berlina a 4 porte	Motore	Cambio manuale	Cambio automatico
senza/con climatizzatore [kg]	A20NHT	-/1613	-/1655
	A20NHT - Trazione integrale	-/1733	-/1770
	A20NFT	-/1613	-/1613
	A20NFT <sup>9)</sup>	-/1613	-
	A20NFT - Trazione integrale	-/1733	-/1733
	A20NFT - Trazione integrale <sup>9)</sup>	-/1733	-
	A28NET - Trazione integrale	-/1810	-/1835
	A28NER - Trazione integrale	-/1810	-/1835

<sup>9)</sup> Con funzione Start-stop.

---

**Peso a vuoto, modello base senza equipaggiamenti opzionali**

<b>Due volumi a 5 porte</b>	<b>Motore</b>	<b>Cambio manuale</b>	<b>Cambio automatico</b>
<b>senza/con climatizzatore [kg]</b>	A14NET <sup>9)</sup>	1503/1513	–
	A16XER	1503/1513	–
	A16LET	–/1571	–
	A18XER	–/1503	–
	A20DTL, A20DTC	–/1613	–
	A20DTL <sup>9)</sup>	–/1613	–
	A20DTH ecoFlex 96kW	1613/1623	–
	A20DTH - Trazione integrale	–/1788	–/1788
	A20DTH - Trazione integrale <sup>9)</sup>	–/1788	–

---

<sup>9)</sup> Con funzione Start-stop.

Due volumi a 5 porte	Motore	Cambio manuale	Cambio automatico
senza/con climatizzatore [kg]	A20DTH	1613/1623	1613/1623
	A20DTH ecoFlex 118kW	1613/1623	–
	A20DT	–/1613	1613/1623
	A20DT <sup>9)</sup>	–/1613	–
	A20DTJ	–/1613	1655/–
	A 20 DTR	–/1664	–/1701
	A 20 DTR <sup>9)</sup>	–/1664	–
	A20DTR - Trazione integrale	–/1788	–/1816
	A20DTR - Trazione integrale <sup>9)</sup>	–/1816	–

<sup>9)</sup> Con funzione Start-stop.



Due volumi a 5 porte	Motore	Cambio manuale	Cambio automatico
senza/con climatizzatore [kg]	A20NHT	-/1645	-/1670
	A20NFT	-/1613	-/1664
	A20NFT <sup>9)</sup>	-/1613	-
	A20NFT - Trazione integrale	-/1733	-/1733
	A20NFT <sup>9)</sup> - Trazione integrale	-/1733	-
	A20NHT - Trazione integrale	-/1733	-/1785
	A28NET - Trazione integrale	-/1825	-/1843
	A28NER - Trazione integrale	-/1825	-/1843

<sup>9)</sup> Con funzione Start-stop.

---

**Peso a vuoto, modello base senza equipaggiamenti opzionali**

<b>Sports Tourer</b>	<b>Motore</b>	<b>Cambio manuale</b>	<b>Cambio automatico</b>
<b>senza/con climatizzatore</b> [kg]	A14NET <sup>9)</sup>	1613/1623	–
	A16XER	–/1610	–
	A16LET	–/1613	–
	A18XER	–/1613	–
	A20DTL, A20DTC	–/1701	–
	A20DTL <sup>9)</sup>	–/1701	–
	A20DTH ecoFlex 96kW	1733/1743	–
	A20DTH	1733/1743	–/1733

---

<sup>9)</sup> Con funzione Start-stop.

<b>Sports Tourer</b>	<b>Motore</b>	<b>Cambio manuale</b>	<b>Cambio automatico</b>
<b>senza/con climatizzatore</b> [kg]	A20DTH - Trazione integrale	-/1843	-/1843
	A20DTH - Trazione integrale <sup>9)</sup>	-/1843	-
	A20DTH ecoFlex 118kW	1733/1743	-
	A20DT, A20DTJ	-/1701	-/1733
	A20DT <sup>9)</sup>	-/1733	-
	A 20 DTR	-/1733	-/1733
	A 20 DTR <sup>9)</sup>	-/1733	-/1733
	A20DTR - Trazione integrale	-/1843	-/1843
<b>senza/con climatizzatore</b> [kg]	A20DTR - Trazione integrale <sup>9)</sup>	-/1843	-
	A20NFT	-/1701	-/1733
	A20NFT <sup>9)</sup>	-/1701	-
	A20NFT - Trazione integrale	-/1843	-/1843

<sup>9)</sup> Con funzione Start-stop.

<b>Sports Tourer</b>	<b>Motore</b>	<b>Cambio manuale</b>	<b>Cambio automatico</b>
<b>senza/con climatizzatore</b> [kg]	A20NFT - Trazione integrale <sup>9)</sup>	-/1843	-
	A20NHT	-/1725	-/1733
	A20NHT - Trazione integrale	-/1843	-/1843
	A28NET - Trazione integrale	-/1940	-/1953
	A28NER - Trazione integrale	-/1940	-/1953

**Peso a vuoto, modello base con tutti gli equipaggiamenti opzionali**

<b>Berlina a 4 porte</b>	<b>Motore</b>	<b>Cambio manuale</b>	<b>Cambio automatico</b>
<b>senza/con climatizzatore</b> [kg]	A14NET <sup>9)</sup>	-/1701	-
	A16XER	-/1672	-
	A16LET	-/1701	-
	A18XER	-/1692	-
	A20DTL, A20DTC	-/1778	-
	A20DTL <sup>9)</sup>	-/1788	-
	A20DT	-/1793	-/1819
	A20DT <sup>9)</sup>	-/1788	-

<sup>9)</sup> Con funzione Start-stop.

Berlina a 4 porte	Motore	Cambio manuale	Cambio automatico
senza/con climatizzatore [kg]	A20DTH ecoFlex 96kW	-/1799	-
	A20DTH - Trazione integrale	-/1901	-/1931
	A20DTH - Trazione integrale <sup>9)</sup>	-/1901	-
	A20DTH	-/1806	-/1829
	A20DTH <sup>9)</sup>	-/1901	-
	A20DTH ecoFlex 118kW	-/1799	-
	A20DTJ	-/1793	-/1819
	A 20 DTR	-/1816	-/1816
	A 20 DTR <sup>9)</sup>	-/1816	-
	A20DTR - Trazione integrale	-/1931	-/1953
senza/con climatizzatore [kg]	A20DTR <sup>9)</sup> - Trazione integrale	-/1953	-
	A20NFT	-/1789	-/1788
	A20NFT <sup>9)</sup>	-/1788	-
	A20NFT - Trazione integrale	-/1905	-/1901
	A20NFT <sup>9)</sup> - Trazione integrale	-/1901	-

<sup>9)</sup> Con funzione Start-stop.

Berlina a 4 porte	Motore	Cambio manuale	Cambio automatico
senza/con climatizzatore [kg]	A20NHT	-/1789	-/1813
	A20NHT - Trazione integrale	-/1905	-/1929
	A28NET - Trazione integrale	-/1968	-/1992
	A28NER - Trazione integrale	-/1968	-/1992

**Peso a vuoto, modello base con tutti gli equipaggiamenti opzionali**

Due volumi a 5 porte	Motore	Cambio manuale	Cambio automatico
senza/con climatizzatore [kg]	A14NET <sup>9)</sup>	-/1733	-
	A16XER	-/1687	-
	A16LET	-/1733	-
	A18XER	-/1707	-
	A20DTC, A20DTL	-/1793	-
	A20DTL <sup>9)</sup>	-/1788	-
	A20DTH ecoFlex 96kW	-/1815	-
	A20DTH	-/1821	-/1844

<sup>9)</sup> Con funzione Start-stop.

<b>Due volumi a 5 porte</b>	<b>Motore</b>	<b>Cambio manuale</b>	<b>Cambio automatico</b>
<b>senza/con climatizzatore</b> [kg]	A20DTH ecoFlex 118kW	-/1815	-
	A20DTH - Trazione integrale	-/1901	-/1931
	A20DTH <sup>9)</sup> - Trazione integrale	-/1953	-
	A20DT, A20DTJ	-/1808	-/1834
	A20DT <sup>9)</sup>	-/1843	-
	A 20 DTR	-/1816	-/1843
	A 20 DTR <sup>9)</sup>	-/1843	-
	A20DTR - Trazione integrale	-/1953	-/1953
<b>senza/con climatizzatore</b> [kg]	A20DTR <sup>9)</sup> - Trazione integrale	-/1953	-
	A20NHT	-/1804	-/1828
	A20NHT - Trazione integrale	-/1920	-/1944
	A20NFT	-/1788	-/1788
	A20NFT <sup>9)</sup>	-/1788	-

<sup>9)</sup> Con funzione Start-stop.

Due volumi a 5 porte	Motore	Cambio manuale	Cambio automatico
senza/con climatizzatore [kg]	A20NFT - Trazione integrale	-/1920	-/1931
	A20NFT <sup>9)</sup> - Trazione integrale	-/1901	-
	A28NET - Trazione integrale	-/1983	-/2007
	A28NER - Trazione integrale	-/1983	-/2007

**Peso a vuoto, modello base con tutti gli equipaggiamenti opzionali**

Sports Tourer	Motore	Cambio manuale	Cambio automatico
senza/con climatizzatore [kg]	A14NET <sup>9)</sup>	-/1815	-
	A16XER	-/1784	-
	A16LET	-/1816	-
	A18XER	-/1799	-
	A20DTL, A20DTC	-/1901	-
	A20DTL <sup>9)</sup>	-/1901	-
	A20DTH ecoFlex 96kW	-/1918	-
	A20DTH	-/1918	-/1931

<sup>9)</sup> Con funzione Start-stop.



<b>Sports Tourer</b>	<b>Motore</b>	<b>Cambio manuale</b>	<b>Cambio automatico</b>
<b>senza/con climatizzatore</b> [kg]	A20DTH ecoFlex 118kW	-/1918	-
	A20DTH - Trazione integrale	-/2015	-/2045
	A20DTH <sup>9)</sup> - Trazione integrale	-/2045	-
	A20DT, A20DTJ	-/1901	-/1941
	A20DT <sup>9)</sup>	-/1931	-
	A 20 DTR	-/1931	-/1953
	A 20 DTR <sup>9)</sup>	-/1931	-
	A20DTR - Trazione integrale	-/2045	-/2073
<b>senza/con climatizzatore</b> [kg]	A20DTR <sup>9)</sup> - Trazione integrale	-/2045	-
	A20NHT	-/1899	-/1923
	A20NHT - Trazione integrale	-/2021	-/2045
	A20NFT	-/1843	-/1901
	A20NFT <sup>9)</sup>	-/1901	-

<sup>9)</sup> Con funzione Start-stop.

Sports Tourer	Motore	Cambio manuale	Cambio automatico
senza/con climatizzatore [kg]	A20NFT - Trazione integrale	-/2021	-/2045
	A20NFT <sup>9)</sup> - Trazione integrale	-/2015	-
	A28NET - Trazione integrale	-/2074	-/2098
	A28NER - Trazione integrale	-/2074	-/2098

## Dimensioni del veicolo

	Berlina a 4 porte	Due volumi a 5 porte	Sports Tourer
Lunghezza [mm]	4830	4830	4908
Larghezza senza specchietti retrovisori esterni [mm]	1856	1856	1856
Larghezza con due specchietti retrovisori esterni [mm]	2084	2084	2084
Altezza (senza antenna) [mm]	1498	1498	1520
Lunghezza pianale del vano di carico [mm]	1003	1003	1086
Lunghezza del vano di carico con sedili posteriori ribaltati [mm]	1895	1895	1908
Larghezza vano di carico [mm]	1027	1027	1030
Altezza vano di carico [mm]	356	436	677

<sup>9)</sup> Con funzione Start-stop.

## 274 Dati tecnici

	Berlina a 4 porte	Due volumi a 5 porte	Sports Tourer
Passo [mm]	2737	2737	2737
Diametro di sterzata [m]	11,4	11,4	11,4

## Capacità

### Olio motore

Motore	A14NET	A16XER	A16LET	A18XER	A20NHT, A20NFT	A28NET	A28NER
Incluso filtro [l]	4,0	4,5	4,5	4,5	6,0	6,3	6,3
Tra MIN e MAX [l]	1,0	1,0	1,0	1,0	1,0	1,0	1,0

Motore	A20DTC, A20DTL	A20DTJ, A20DT	A20DTH  ecoFlex 96kW	A20DTH	A20DTH  ecoFlex 118kW	A20DTR
Incluso filtro [l]	4,5	4,5	4,5	4,5	4,5	4,5
Tra MIN e MAX [l]	1,0	1,0	1,0	1,0	1,0	1,0

### Serbatoio del carburante

Benzina/diesel, capacità nominale [l]	70
---------------------------------------	----

## Pressione dei pneumatici

### Pressione dei pneumatici per veicoli a trazione anteriore

Due volumi 5 porte/berlina 4 porte

Motore	Pneumatici	Comfort max. 3 persone		ECO con max. 3 persone		A pieno carico	
		Ant.	Post.	Ant.	Post.	Ant.	Post.
		[kPa/bar] ([psi])	[kPa/bar] ([psi])	[kPa/bar] ([psi])	[kPa/bar] ([psi])	[kPa/bar] ([psi])	[kPa/bar] ([psi])
A16XER	205/60 R16 <sup>10)</sup> , 215/60 R16, 215/55 R17 <sup>10)</sup> , 225/45 R18 <sup>10)</sup> , 225/50 R17 <sup>10)11)</sup> , 245/45 R18, 235/45 R18 <sup>10)</sup> , 225/55 R17	220/2,2 (32)	200/2,0 (29)	270/2,7 (39)	260/2,6 (38)	220/2,2 (32)	270/2,7 (39)
		220/2,2 (32)	200/2,0 (29)	300/3,0 (43)	300/3,0 (43)	220/2,2 (32)	270/2,7 (39)

<sup>10)</sup> Ammessi solo come pneumatici invernali.

<sup>11)</sup> Variante rinforzata (XL).

Motore	Pneumatici	Comfort max. 3 persone		ECO con max. 3 persone		A pieno carico	
		Ant.	Post.	Ant.	Post.	Ant.	Post.
		[kPa/bar] ([psi])	[kPa/bar] ([psi])	[kPa/bar] ([psi])	[kPa/bar] ([psi])	[kPa/bar] ([psi])	[kPa/bar] ([psi])
A14NET	205/60 R16 <sup>10)</sup> , 215/60 R16, 215/55 R17 <sup>10)</sup> , 225/50 R17 <sup>10)11)</sup> , 225/45 R18 <sup>10)11)</sup> , 235/45 R18 <sup>10)</sup> , 245/45 R18, 245/40 R19 <sup>11)</sup> , 245/35 R20 <sup>11)</sup>	220/2,2 (32)	200/2,0 (29)	270/2,7 (39)	260/2,6 (38)	220/2,2 (32)	270/2,7 (39)
	225/55 R17	220/2,2 (32)	200/2,0 (29)	300/3,0 (43)	300/3,0 (43)	220/2,2 (32)	270/2,7 (39)

<sup>10)</sup> Ammessi solo come pneumatici invernali.

<sup>11)</sup> Variante rinforzata (XL).

Motore	Pneumatici	Comfort max. 3 persone		ECO con max. 3 persone		A pieno carico	
		Ant.	Post.	Ant.	Post.	Ant.	Post.
		[kPa/bar] ([psi])	[kPa/bar] ([psi])	[kPa/bar] ([psi])	[kPa/bar] ([psi])	[kPa/bar] ([psi])	[kPa/bar] ([psi])
A16 LET	225/50 R17 <sup>10)11)</sup> , 225/45 R18 <sup>10)11)</sup>	220/2,2 (32)	200/2,0 (29)	–	–	220/2,2 (32)	270/2,7 (39)
	215/55 R17 <sup>10)</sup> , 235/45 R18 <sup>10)</sup> , 245/45 R18, 245/40 R19 <sup>11)</sup> , 245/35 R20 <sup>11)</sup>	220/2,2 (32)	200/2,0 (29)	270/2,7 (39)	260/2,6 (38)	220/2,2 (32)	270/2,7 (39)
	225/55 R17, 225/50 R17	220/2,2 (32)	200/2,0 (29)	300/3,0 (43)	300/3,0 (43)	220/2,2 (32)	270/2,7 (39)

<sup>10)</sup> Ammessi solo come pneumatici invernali.

<sup>11)</sup> Variante rinforzata (XL).

Motore	Pneumatici	Comfort max. 3 persone		ECO con max. 3 persone		A pieno carico	
		Ant.	Post.	Ant.	Post.	Ant.	Post.
		[kPa/bar] ([psi])	[kPa/bar] ([psi])	[kPa/bar] ([psi])	[kPa/bar] ([psi])	[kPa/bar] ([psi])	[kPa/bar] ([psi])
A18XER	205/60 R16 <sup>10)</sup> , 215/60 R16, 215/55 R17 <sup>10)</sup> , 245/35 R20 <sup>11)</sup> 225/50 R17 <sup>10)11)</sup> , 225/45 R18 <sup>10)11)</sup> , 235/45 R18 <sup>10)</sup> , 245/45 R18, 245/40 R19 <sup>11)</sup> 225/55 R17	220/2,2 (32)	200/2,0 (29)	270/2,7 (39)	260/2,6 (38)	220/2,2 (32)	270/2,7 (39)

<sup>10)</sup> Ammessi solo come pneumatici invernali.

<sup>11)</sup> Variante rinforzata (XL).

Motore	Pneumatici	Comfort max. 3 persone		ECO con max. 3 persone		A pieno carico	
		Ant.	Post.	Ant.	Post.	Ant.	Post.
		[kPa/bar] ([psi])	[kPa/bar] ([psi])	[kPa/bar] ([psi])	[kPa/bar] ([psi])	[kPa/bar] ([psi])	[kPa/bar] ([psi])
A20NHT, A20NFT con cambio manuale	225/50 R17 <sup>10)11)</sup> , 225/45 R18 <sup>10)11)</sup>	240/2,4 (35)	220/2,2 (32)	–	–	250/2,5 (36)	300/3,0 (43)
	215/55 R17 <sup>10)</sup> , 235/45 R18 <sup>10)</sup> , 245/45 R18, 245/40 R19 <sup>11)</sup>	220/2,2 (32)	200/2,0 (29)	270/2,7 (39)	260/2,6 (38)	220/2,2 (32)	270/2,7 (39)
	225/55 R17	220/2,2 (32)	200/2,0 (29)	300/3,0 (43)	300/3,0 (43)	220/2,2 (32)	270/2,7 (39)
	245/35 R20 <sup>11)</sup>	230/2,3 (33)	210/2,1 (30)	270/2,7 (39)	260/2,6 (38)	250/2,5 (36)	300/3,0 (43)

<sup>10)</sup> Ammessi solo come pneumatici invernali.

<sup>11)</sup> Variante rinforzata (XL).



Motore	Pneumatici	Comfort max. 3 persone		ECO con max. 3 persone		A pieno carico	
		Ant. [kPa/bar] ([psi])	Post. [kPa/bar] ([psi])	Ant. [kPa/bar] ([psi])	Post. [kPa/bar] ([psi])	Ant. [kPa/bar] ([psi])	Post. [kPa/bar] ([psi])
A20NHT con cambio automatico	225/50 R17 <sup>10)11)</sup> , 225/45 R18 <sup>10)11)</sup>	240/2,4 (35)	220/2,2 (32)	–	–	250/2,5 (36)	300/3,0 (43)
	215/55 R17 <sup>10)</sup> , 235/45 R18 <sup>10)</sup> , 245/45 R18, 245/40 R19 <sup>11)</sup>	220/2,2 (32)	200/2,0 (29)	270/2,7 (39)	260/2,6 (38)	220/2,2 (32)	270/2,7 (39)
	225/55 R17	220/2,2 (32)	200/2,0 (29)	300/3,0 (43)	300/3,0 (43)	220/2,2 (32)	270/2,7 (39)
	245/35 R20 <sup>11)</sup>	240/2,4 (35)	220/2,2 (32)	270/2,7 (39)	260/2,6 (38)	250/2,5 (36)	300/3,0 (43)

<sup>10)</sup> Ammessi solo come pneumatici invernali.

<sup>11)</sup> Variante rinforzata (XL).

Motore	Pneumatici	Comfort max. 3 persone		ECO con max. 3 persone		A pieno carico	
		Ant.	Post.	Ant.	Post.	Ant.	Post.
		[kPa/bar] ([psi])	[kPa/bar] ([psi])	[kPa/bar] ([psi])	[kPa/bar] ([psi])	[kPa/bar] ([psi])	[kPa/bar] ([psi])
A20DTC, A20DTL	225/50 R17 <sup>10)</sup> , 225/45 R18 <sup>10)</sup> <sup>11)</sup>	220/2,2 (32)	200/2,0 (29)	–	–	220/2,2 (32)	270/2,7 (39)
	205/60 R16 <sup>10)</sup> , 215/60 R16, 215/55 R17 <sup>10)</sup> , 235/45 R18 <sup>10)</sup> , 245/45 R18, 245/40 R19 <sup>11)</sup> , 245/35 R20 <sup>11)</sup>	220/2,2 (32)	200/2,0 (29)	270/2,7 (39)	260/2,6 (38)	220/2,2 (32)	270/2,7 (39)
	225/55 R17	220/2,2 (32)	200/2,0 (29)	280/2,8 (41)	280/2,8 (41)	220/2,2 (32)	270/2,7 (39)

<sup>10)</sup> Ammessi solo come pneumatici invernali.

<sup>11)</sup> Variante rinforzata (XL).

Motore	Pneumatici	Comfort max. 3 persone		ECO con max. 3 persone		A pieno carico	
		Ant.	Post.	Ant.	Post.	Ant.	Post.
		[kPa/bar] ([psi])	[kPa/bar] ([psi])	[kPa/bar] ([psi])	[kPa/bar] ([psi])	[kPa/bar] ([psi])	[kPa/bar] ([psi])
A20DTJ, A20DT con cambio manuale	215/60 R16,	220/2,2 (32)	200/2,0 (29)	270/2,7 (39)	260/2,6 (38)	230/2,3 (33)	280/2,8 (41)
	225/50 R17 <sup>10)11)</sup> ,						
	225/45 R18 <sup>10)11)</sup>						
	205/60 R16 <sup>10)</sup> ,	220/2,2 (32)	200/2,0 (29)	270/2,7 (39)	260/2,6 (38)	220/2,2 (32)	270/2,7 (39)
	215/55 R17 <sup>10)</sup> ,						
	235/45 R18 <sup>10)</sup> ,						
	245/45 R18, 245/40 R19 <sup>11)</sup>						
225/55 R17	220/2,2 (32)	200/2,0 (29)	280/2,8 (41)	280/2,8 (41)	220/2,2 (32)	270/2,7 (39)	
245/35 R20 <sup>11)</sup>	230/2,3 (33)	210/2,1 (30)	270/2,7 (39)	260/2,6 (38)	230/2,3 (33)	280/2,8 (41)	

<sup>10)</sup> Ammessi solo come pneumatici invernali.

<sup>11)</sup> Variante rinforzata (XL).

Motore	Pneumatici	Comfort max. 3 persone		ECO con max. 3 persone		A pieno carico	
		Ant.	Post.	Ant.	Post.	Ant.	Post.
		[kPa/bar] ([psi])	[kPa/bar] ([psi])	[kPa/bar] ([psi])	[kPa/bar] ([psi])	[kPa/bar] ([psi])	[kPa/bar] ([psi])
A20DTJ, A20DT con cambio automatico	215/60 R16,	230/2,3 (33)	210/2,1 (30)	270/2,7 (39)	260/2,6 (38)	230/2,3 (33)	280/2,8 (41)
	225/50 R17 <sup>10)11)</sup> ,						
	225/45 R18 <sup>10)11)</sup>						
	205/60 R16 <sup>10)</sup> ,	220/2,2 (32)	200/2,0 (29)	270/2,7 (39)	260/2,6 (38)	220/2,2 (32)	270/2,7 (39)
	215/55 R17 <sup>10)</sup> ,						
	235/45 R18 <sup>10)</sup> ,						
	245/45 R18, 245/40 R19 <sup>11)</sup>						
225/55 R17	220/2,2 (32)	200/2,0 (29)	280/2,8 (41)	280/2,8 (41)	220/2,2 (32)	270/2,7 (39)	
245/35 R20 <sup>11)</sup>	230/2,3 (33)	210/2,1 (30)	270/2,7 (39)	260/2,6 (38)	230/2,3 (33)	280/2,8 (41)	

<sup>10)</sup> Ammessi solo come pneumatici invernali.

<sup>11)</sup> Variante rinforzata (XL).

Motore	Pneumatici	Comfort max. 3 persone		ECO con max. 3 persone		A pieno carico	
		Ant.	Post.	Ant.	Post.	Ant.	Post.
		[kPa/bar] ([psi])	[kPa/bar] ([psi])	[kPa/bar] ([psi])	[kPa/bar] ([psi])	[kPa/bar] ([psi])	[kPa/bar] ([psi])
A20DTH con cambio manuale	215/60 R16	230/2,3 (33)	210/2,1 (30)	270/2,7 (39)	260/2,6 (38)	240/2,4 (35)	290/2,9 (42)
	225/50 R17 <sup>10)11)</sup> , 225/45 R 18 <sup>10)11)</sup>	240/2,4 (35)	220/2,2 (32)	–	–	240/2,4 (35)	290/2,9 (42)
	215/55 R17 <sup>10)</sup> , 235/45 R18 <sup>10)</sup> , 245/45 R18, 245/40 R19 <sup>11)</sup>	220/2,2 (32)	200/2,0 (29)	270/2,7 (39)	260/2,6 (38)	220/2,2 (32)	270/2,7 (39)
	225/55 R17	220/2,2 (32)	200/2,0 (29)	280/2,8 (41)	280/2,8 (41)	220/2,2 (32)	270/2,7 (39)
	245/35 R20 <sup>11)</sup>	220/2,2 (32)	200/2,0 (29)	270/2,7 (39)	260/2,6 (38)	230/2,3 (33)	280/2,8 (41)

<sup>10)</sup> Ammessi solo come pneumatici invernali.

<sup>11)</sup> Variante rinforzata (XL).

Motore	Pneumatici	Comfort max. 3 persone		ECO con max. 3 persone		A pieno carico	
		Ant.	Post.	Ant.	Post.	Ant.	Post.
		[kPa/bar] ([psi])	[kPa/bar] ([psi])	[kPa/bar] ([psi])	[kPa/bar] ([psi])	[kPa/bar] ([psi])	[kPa/bar] ([psi])
A20DTH con cambio automatico	225/50 R17 <sup>10)11)</sup> , 225/45 R18 <sup>10)11)</sup>	240/2,4 (35)	220/2,2 (32)	–	–	240/2,4 (35)	290/2,9 (42)
	215/55 R17 <sup>10)</sup> , 235/45 R18 <sup>10)</sup> , 245/45 R18, 245/40 R19 <sup>11)</sup>	220/2,2 (32)	200/2,0 (29)	270/2,7 (39)	260/2,6 (38)	220/2,2 (32)	270/2,7 (39)
	225/55 R17	220/2,2 (32)	200/2,0 (29)	280/2,8 (41)	280/2,8 (41)	220/2,2 (32)	270/2,7 (39)
	245/35 R20 <sup>11)</sup>	220/2,2 (32)	200/2,0 (29)	270/2,7 (39)	260/2,6 (38)	230/2,3 (33)	280/2,8 (41)

<sup>10)</sup> Ammessi solo come pneumatici invernali.

<sup>11)</sup> Variante rinforzata (XL).

Motore	Pneumatici	Comfort max. 3 persone		ECO con max. 3 persone		A pieno carico	
		Ant.	Post.	Ant.	Post.	Ant.	Post.
		[kPa/bar] ([psi])	[kPa/bar] ([psi])	[kPa/bar] ([psi])	[kPa/bar] ([psi])	[kPa/bar] ([psi])	[kPa/bar] ([psi])
A20DTH ECOFlex con cambio manuale	225/50 R17 <sup>10)11)</sup> , 225/45 R18 <sup>10)11)</sup>	240/2,4 (35)	220/2,2 (32)	–	–	240/2,4 (35)	290/2,9 (42)
	215/60 R16	230/2,3 (33)	210/2,1 (30)	270/2,7 (39)	260/2,6 (38)	240/2,4 (35)	290/2,9 (42)
	215/55 R17 <sup>10)</sup>	220/2,2 (32)	200/2,0 (29)	270/2,7 (39)	260/2,6 (38)	220/2,2 (32)	270/2,7 (39)
	235/45 R18 <sup>10)</sup> , 245/40 R19 <sup>11)</sup> , 245/45 R18						
	225/55 R17	220/2,2 (32)	200/2,0 (29)	300/3,0 (43)	300/3,0 (43)	220/2,2 (32)	270/2,7 (39)
	245/35 R20 <sup>11)</sup>	220/2,2 (32)	200/2,0 (29)	270/2,7 (39)	260/2,6 (38)	230/2,3 (33)	280/2,8 (41)

<sup>10)</sup> Ammessi solo come pneumatici invernali.

<sup>11)</sup> Variante rinforzata (XL).

Motore	Pneumatici	Comfort max. 3 persone		ECO con max. 3 persone		A pieno carico	
		Ant.	Post.	Ant.	Post.	Ant.	Post.
		[kPa/bar] ([psi])	[kPa/bar] ([psi])	[kPa/bar] ([psi])	[kPa/bar] ([psi])	[kPa/bar] ([psi])	[kPa/bar] ([psi])
A20DTR con cambio manuale	215/55 R17 <sup>10)</sup> , 235/45 R18 <sup>10)</sup> , 245/45 R18, 245/40 R19 <sup>11)</sup>	220/2,2 (32)	200/2,0 (29)	270/2,7 (39)	260/2,6 (38)	230/2,3 (33)	280/2,8 (41)
	225/55 R17	220/2,2 (32)	200/2,0 (29)	280/2,8 (41)	280/2,8 (41)	230/2,3 (33)	280/2,8 (41)
	225/50 R17 <sup>10)11)</sup> , 225/45 R18 <sup>10)11)</sup>	240/2,4 (34)	220/2,2 (32)	–	–	250/2,5 (36)	300/3,0 (43)
	245/35 R20 <sup>11)</sup>	230/2,3 (33)	210/2,1 (30)	270/2,7 (39)	260/2,6 (38)	240/2,4 (34)	290/2,9 (41)

<sup>10)</sup> Ammessi solo come pneumatici invernali.

<sup>11)</sup> Variante rinforzata (XL).



Motore	Pneumatici	Comfort max. 3 persone		ECO con max. 3 persone		A pieno carico	
		Ant.	Post.	Ant.	Post.	Ant.	Post.
		[kPa/bar] ([psi])	[kPa/bar] ([psi])	[kPa/bar] ([psi])	[kPa/bar] ([psi])	[kPa/bar] ([psi])	[kPa/bar] ([psi])
A20DTR con cambio automatico	215/55 R17 <sup>10)</sup> , 235/45 R18 <sup>10)</sup> , 245/45 R18, 245/40 R19 <sup>11)</sup>	220/2,2 (32)	200/2,0 (29)	270/2,7 (39)	260/2,6 (38)	230/2,3 (33)	280/2,8 (41)
	225/55 R17	220/2,2 (32)	200/2,0 (29)	280/2,8 (41)	280/2,8 (41)	230/2,3 (33)	280/2,8 (41)
	225/50 R17 <sup>10)11)</sup> , 225/45 R18 <sup>10)11)</sup>	240/2,4 (34)	220/2,2 (32)	–	–	250/2,5 (36)	300/3,0 (43)
	245/35 R20 <sup>11)</sup>	230/2,3 (33)	210/2,1 (30)	270/2,7 (39)	260/2,6 (38)	240/2,4 (34)	290/2,9 (41)
	Ruotino di scorta	420/4,2 (61)	420/4,2 (61)	–	–	420/4,2 (61)	420/4,2 (61)

<sup>10)</sup> Ammessi solo come pneumatici invernali.

<sup>11)</sup> Variante rinforzata (XL).

Sports Tourer

Motore	Pneumatici	Comfort max. 3 persone		ECO con max. 3 persone		A pieno carico	
		Ant.	Post.	Ant.	Post.	Ant.	Post.
		[kPa/bar] ([psi])	[kPa/bar] ([psi])	[kPa/bar] ([psi])	[kPa/bar] ([psi])	[kPa/bar] ([psi])	[kPa/bar] ([psi])
A16XER	205/60 R16 <sup>12)</sup> , 215/60 R16, 215/55 R17, <sup>12)</sup> 225/55 R17, 225/50 R17 <sup>13)</sup> , 225/45 R18 <sup>12), 14)</sup> 235/45 R18 <sup>12)</sup> 245/45 R18, 245/40 R19 <sup>14)</sup> , 245/35 R20 <sup>14)</sup>	220/2,2 (32)	240/2,4 (34)	270/2,7 (39)	290/2,9 (41)	220/2,2 (32)	290/2,9 (42)

<sup>12)</sup> Ammessi solo come pneumatici invernali.

<sup>13)</sup> Solo le versioni rinforzate sono consentite come pneumatici invernali.

<sup>14)</sup> Variante rinforzata (XL).

Motore	Pneumatici	Comfort max. 3 persone		ECO con max. 3 persone		A pieno carico	
		Ant.	Post.	Ant.	Post.	Ant.	Post.
		[kPa/bar] ([psi])	[kPa/bar] ([psi])	[kPa/bar] ([psi])	[kPa/bar] ([psi])	[kPa/bar] ([psi])	[kPa/bar] ([psi])
A14NET	205/60 R16 <sup>12)</sup> , 215/60 R16, 215/55 R17 <sup>12)</sup> , 225/55 R17, 225/50 R17 <sup>13)</sup> , 225/45 R18 <sup>12)</sup> , 235/45 R18 <sup>12)</sup> , 245/35 R20 <sup>14)</sup> , 245/40 R20 <sup>14)</sup>	220/2,2 (32)	240/2,4 (34)	270/2,7 (39)	290/2,9 (42)	220/2,2 (32)	290/2,9 (42)

<sup>12)</sup> Ammessi solo come pneumatici invernali.

<sup>13)</sup> Solo le versioni rinforzate sono consentite come pneumatici invernali.

<sup>14)</sup> Variante rinforzata (XL).

Motore	Pneumatici	Comfort max. 3 persone		ECO con max. 3 persone		A pieno carico	
		Ant.	Post.	Ant.	Post.	Ant.	Post.
		[kPa/bar] ([psi])	[kPa/bar] ([psi])	[kPa/bar] ([psi])	[kPa/bar] ([psi])	[kPa/bar] ([psi])	[kPa/bar] ([psi])
A18XER	205/60 R16 <sup>12)</sup> , 215/60 R16, 215/55 R17 <sup>12)</sup> , 225/55 R17, 225/50 R17 <sup>13)</sup> , 225/45 R18 <sup>12)</sup> , 235/45 R18 <sup>12)</sup> , 245/45 R18, 245/40 R19 <sup>14)</sup> , 245/35 R20 <sup>14)</sup>	220/2,2 (32)	240/2,4 (34)	270/2,7 (39)	290/2,9 (41)	220/2,2 (32)	290/2,9 (42)

<sup>12)</sup> Ammessi solo come pneumatici invernali.

<sup>13)</sup> Solo le versioni rinforzate sono consentite come pneumatici invernali.

<sup>14)</sup> Variante rinforzata (XL).

Motore	Pneumatici	Comfort max. 3 persone		ECO con max. 3 persone		A pieno carico	
		Ant.	Post.	Ant.	Post.	Ant.	Post.
		[kPa/bar] ([psi])	[kPa/bar] ([psi])	[kPa/bar] ([psi])	[kPa/bar] ([psi])	[kPa/bar] ([psi])	[kPa/bar] ([psi])
A16 LET	215/55 R17 <sup>12)</sup> , 225/55 R17, 225/50 R17 <sup>13)</sup> , 235/45 R18 <sup>12)</sup> , 245/45 R18, 245/40 R19 <sup>14)</sup> , 245/35 R20 <sup>14)</sup>	220/2,2 (32)	240/2,4 (34)	270/2,7 (39)	290/2,9 (42)	220/2,2 (32)	290/2,9 (42)
	225/45 R18 <sup>12)14)</sup>	230/2,3 (33)	250/2,5 (36)	–	–	240/2,4 (34)	310/3,1 (45)

<sup>12)</sup> Ammessi solo come pneumatici invernali.

<sup>13)</sup> Solo le versioni rinforzate sono consentite come pneumatici invernali.

<sup>14)</sup> Variante rinforzata (XL).

Motore	Pneumatici	Comfort max. 3 persone		ECO con max. 3 persone		A pieno carico	
		Ant.	Post.	Ant.	Post.	Ant.	Post.
		[kPa/bar] ([psi])	[kPa/bar] ([psi])	[kPa/bar] ([psi])	[kPa/bar] ([psi])	[kPa/bar] ([psi])	[kPa/bar] ([psi])
A20NHT, A20NFT	225/50 R17 <sup>13)</sup> , 235/45 R18 <sup>12)</sup> , 245/35 R20 <sup>14)</sup>	240/2,4 (34)	260/2,6 (38)	270/2,7 (39)	290/2,9 (42)	250/2,5 (36)	320/3,2 (46)
	225/45 R18 <sup>12)14)</sup>	270/2,7 (39)	290/2,9 (42)	–	–	280/2,8 (40)	350/3,5 (51)
	215/55 R17 <sup>12)</sup>	230/2,3 (33)	250/2,5 (36)	270/2,7 (39)	290/2,9 (42)	250/2,5 (36)	320/3,2 (46)
	225/55 R17, 245/40 R19 <sup>14)</sup>	220/2,2 (32)	240/2,4 (34)	270/2,7 (39)	290/2,9 (42)	220/2,2 (32)	290/2,9 (42)
	245/45 R18	220/2,2 (32)	240/2,4 (34)	270/2,7 (39)	290/2,9 (42)	230/2,3 (33)	300/3,0 (43)

<sup>13)</sup> Solo le versioni rinforzate sono consentite come pneumatici invernali.

<sup>12)</sup> Ammessi solo come pneumatici invernali.

<sup>14)</sup> Variante rinforzata (XL).

Motore	Pneumatici	Comfort max. 3 persone		ECO con max. 3 persone		A pieno carico	
		Ant.	Post.	Ant.	Post.	Ant.	Post.
		[kPa/bar] ([psi])	[kPa/bar] ([psi])	[kPa/bar] ([psi])	[kPa/bar] ([psi])	[kPa/bar] ([psi])	[kPa/bar] ([psi])
A20DTC, A20DTL	225/50 R17 <sup>13)</sup> , 215/55 R17 <sup>12)</sup> , 235/45 R18 <sup>12)</sup>	220/2,2 (32)	240/2,4 (34)	270/2,7 (39)	290/2,9 (42)	230/2,3 (33)	300/3,0 (43)
	225/45 R18 <sup>12)14)</sup>	250/2,5 (36)	270/2,7 (39)	–	–	250/2,5 (36)	320/3,2 (46)
	245/45 R18, 245/40 R19 <sup>14)</sup> , 245/35 R20 <sup>14)</sup>	220/2,2 (32)	240/2,4 (35)	270/2,7 (39)	290/2,9 (42)	220/2,2 (32)	290/2,9 (42)
	225/55 R17	220/2,2 (32)	240/2,4 (35)	290/2,9 (42)	320/3,2 (46)	220/2,2 (32)	290/2,9 (42)

<sup>13)</sup> Solo le versioni rinforzate sono consentite come pneumatici invernali.

<sup>12)</sup> Ammessi solo come pneumatici invernali.

<sup>14)</sup> Variante rinforzata (XL).

Motore	Pneumatici	Comfort max. 3 persone		ECO con max. 3 persone		A pieno carico	
		Ant.	Post.	Ant.	Post.	Ant.	Post.
		[kPa/bar] ([psi])	[kPa/bar] ([psi])	[kPa/bar] ([psi])	[kPa/bar] ([psi])	[kPa/bar] ([psi])	[kPa/bar] ([psi])
A20DTJ, A20DT con cambio manuale	225/45 R18 <sup>12)</sup> <sup>14)</sup>	250/2,5 (36)	270/2,7 (39)	–	–	250/2,5 (36)	320/3,2 (46)
	215/55 R17 <sup>12)</sup> , 225/50 R17 <sup>13)</sup> , 235/45 R18 <sup>12)</sup>	220/2,2 (32)	240/2,4 (35)	270/2,7 (39)	290/2,9 (42)	230/2,3 (33)	300/3,0 (43)
	225/55 R17	220/2,2 (32)	240/2,4 (35)	290/2,9 (42)	320/3,2 (46)	220/2,2 (32)	290/2,9 (42)
	245/45 R18, 245/40 R19 <sup>14)</sup> , 245/35 R20 <sup>14)</sup>	220/2,2 (32)	240/2,4 (35)	270/2,7 (39)	290/2,9 (42)	220/2,2 (32)	290/2,9 (42)

<sup>12)</sup> Ammessi solo come pneumatici invernali.

<sup>14)</sup> Variante rinforzata (XL).

<sup>13)</sup> Solo le versioni rinforzate sono consentite come pneumatici invernali.



Motore	Pneumatici	Comfort max. 3 persone		ECO con max. 3 persone		A pieno carico	
		Ant.	Post.	Ant.	Post.	Ant.	Post.
		[kPa/bar] ([psi])	[kPa/bar] ([psi])	[kPa/bar] ([psi])	[kPa/bar] ([psi])	[kPa/bar] ([psi])	[kPa/bar] ([psi])
A20DTJ, A20DT con cambio automatico	225/45 R18 <sup>12)(14)</sup>	250/2,5 (36)	270/2,7 (39)	–	–	250/2,5 (36)	320/3,2 (46)
	215/55 R17 <sup>12)</sup> ,	230/2,3 (33)	250/2,5 (36)	270/2,7 (39)	290/2,9 (42)	230/2,3 (33)	300/3,0 (43)
	225/50 R17 <sup>13)</sup> ,						
	245/35 R20 <sup>14)</sup> ,						
	235/45 R18 <sup>12)</sup>						
	225/55 R17	220/2,2 (32)	240/2,4 (35)	290/2,9 (42)	320/3,2 (46)	220/2,2 (32)	290/2,9 (42)
245/45 R18,	220/2,2 (32)	240/2,4 (35)	270/2,7 (39)	290/2,9 (42)	220/2,2 (32)	290/2,9 (42)	
245/40 R19 <sup>14)</sup>							

<sup>12)</sup> Ammessi solo come pneumatici invernali.

<sup>14)</sup> Variante rinforzata (XL).

<sup>13)</sup> Solo le versioni rinforzate sono consentite come pneumatici invernali.

Motore	Pneumatici	Comfort max. 3 persone		ECO con max. 3 persone		A pieno carico	
		Ant.	Post.	Ant.	Post.	Ant.	Post.
		[kPa/bar] ([psi])	[kPa/bar] ([psi])	[kPa/bar] ([psi])	[kPa/bar] ([psi])	[kPa/bar] ([psi])	[kPa/bar] ([psi])
A20DTH, A20DTH ECOFlex con cambio manuale	225/45 R 18 <sup>12)14)</sup>	250/2,5 (36)	270/2,7 (39)	–	–	250/2,5 (36)	320/3,2 (46)
	215/55 R17 <sup>12)</sup> , 225/50 R17 <sup>13)</sup>	230/2,3 (33)	250/2,5 (36)	270/2,7 (39)	290/2,9 (42)	240/2,4 (35)	310/3,1 (45)
	225/55 R 17	220/2,2 (32)	240/2,4 (35)	290/2,9 (42)	320/3,2 (46)	220/2,2 (32)	290/2,9 (42)
	235/45 R18 <sup>12)</sup>	230/2,3 (33)	250/2,5 (36)	270/2,7 (39)	290/2,9 (42)	230/2,3 (33)	300/3,0 (43)
	245/45 R18, 245/40 R19 <sup>14)</sup>	220/2,2 (32)	240/2,4 (35)	270/2,7 (39)	290/2,9 (42)	220/2,2 (32)	290/2,9 (42)
	245/35 R20 <sup>14)</sup>	220/2,2 (32)	240/2,4 (35)	270/2,7 (39)	290/2,9 (42)	230/2,3 (33)	300/3,0 (43)

<sup>12)</sup> Ammessi solo come pneumatici invernali.

<sup>14)</sup> Variante rinforzata (XL).

<sup>13)</sup> Solo le versioni rinforzate sono consentite come pneumatici invernali.

Motore	Pneumatici	Comfort max. 3 persone		ECO con max. 3 persone		A pieno carico	
		Ant.	Post.	Ant.	Post.	Ant.	Post.
		[kPa/bar] ([psi])	[kPa/bar] ([psi])	[kPa/bar] ([psi])	[kPa/bar] ([psi])	[kPa/bar] ([psi])	[kPa/bar] ([psi])
A20DTH con cambio automatico	225/45 R18 <sup>12)14)</sup>	260/2,6 (38)	280/2,8 (41)	–	–	260/2,6 (38)	330/3,3 (48)
	215/55 R17 <sup>12)</sup> ,	230/2,3 (33)	250/2,5 (36)	270/2,7 (39)	290/2,9 (42)	240/2,4 (35)	310/3,1 (45)
	225/50 R17 <sup>13)</sup> ,						
	235/45 R18 <sup>12)</sup>						
	225/55 R17	220/2,2 (32)	240/2,4 (35)	290/2,9 (42)	320/3,2 (46)	220/2,2 (32)	290/2,9 (42)
	245/45 R18,	220/2,2 (32)	240/2,4 (35)	270/2,7 (39)	290/2,9 (42)	220/2,2 (32)	290/2,9 (42)
	245/40 R19 <sup>14)</sup>						
245/35 R20 <sup>14)</sup>	230/2,3 (33)	250/2,5 (36)	270/2,7 (39)	290/2,9 (42)	230/2,3 (33)	300/3,0 (43)	

<sup>12)</sup> Ammessi solo come pneumatici invernali.

<sup>14)</sup> Variante rinforzata (XL).

<sup>13)</sup> Solo le versioni rinforzate sono consentite come pneumatici invernali.

Motore	Pneumatici	Comfort max. 3 persone		ECO con max. 3 persone		A pieno carico	
		Ant.	Post.	Ant.	Post.	Ant.	Post.
		[kPa/bar] ([psi])	[kPa/bar] ([psi])	[kPa/bar] ([psi])	[kPa/bar] ([psi])	[kPa/bar] ([psi])	[kPa/bar] ([psi])
A20DTR con cambio manuale	215/55 R17 <sup>12)</sup> , 225/50 R17 <sup>13)</sup>	240/2,4 (35)	260/2,6 (38)	270/2,7 (39)	290/2,9 (42)	240/2,4 (35)	310/3,1 (45)
	235/45 R18 <sup>12)</sup>	240/2,4 (35)	260/2,6 (38)	270/2,7 (39)	290/2,9 (42)	250/2,5 (36)	320/3,2 (46)
	245/45 R18, 245/40 R19 <sup>14)</sup>	220/2,2 (32)	240/2,4 (35)	270/2,7 (39)	290/2,9 (42)	220/2,2 (32)	290/2,9 (42)
	225/55 R17	220/2,2 (32)	240/2,4 (35)	290/2,9 (42)	320/3,2 (46)	220/2,2 (32)	290/2,9 (42)
	225/45 R18 <sup>12)14)</sup>	250/2,5 (36)	270/2,7 (39)	–	–	260/2,6 (38)	330/3,3 (48)
	245/35 R20 <sup>14)</sup>	230/2,3 (33)	250/2,5 (36)	270/2,7 (39)	290/2,9 (42)	230/2,3 (33)	300/3,0 (43)

<sup>12)</sup> Ammessi solo come pneumatici invernali.

<sup>13)</sup> Solo le versioni rinforzate sono consentite come pneumatici invernali.

<sup>14)</sup> Variante rinforzata (XL).

Motore	Pneumatici	Comfort max. 3 persone		ECO con max. 3 persone		A pieno carico	
		Ant.	Post.	Ant.	Post.	Ant.	Post.
		[kPa/bar] ([psi])	[kPa/bar] ([psi])	[kPa/bar] ([psi])	[kPa/bar] ([psi])	[kPa/bar] ([psi])	[kPa/bar] ([psi])
A20DTR con cambio automatico	215/55 R17 <sup>12)</sup> , 225/50 R17 <sup>13)</sup> , 235/45 R18 <sup>12)</sup>	240/2,4 (35)	260/2,6 (38)	270/2,7 (39)	290/2,9 (42)	250/2,5 (36)	320/3,2 (46)
	245/45 R18, 245/40 R19 <sup>14)</sup>	220/2,2 (32)	240/2,4 (35)	270/2,7 (39)	290/2,9 (42)	220/2,2 (32)	290/2,9 (42)
	225/55 R17	220/2,2 (32)	240/2,4 (35)	290/2,9 (42)	320/3,2 (46)	220/2,2 (32)	290/2,9 (42)
	225/45 R18 <sup>12)14)</sup>	260/2,6 (38)	280/2,8 (41)	–	–	260/2,6 (38)	330/3,3 (48)
	245/35 R20 <sup>14)</sup>	230/2,3 (33)	250/2,5 (36)	270/2,7 (39)	290/2,9 (42)	240/2,4 (35)	310/3,1 (45)
	Tutti	Ruotino di scorta	420/4,2 (61)	420/4,2 (61)	–	–	420/4,2 (61)

<sup>12)</sup> Ammessi solo come pneumatici invernali.

<sup>13)</sup> Solo le versioni rinforzate sono consentite come pneumatici invernali.

<sup>14)</sup> Variante rinforzata (XL).

## Pressione dei pneumatici per veicoli a trazione integrale

Due volumi 5 porte/berlina 4 porte

Motore	Pneumatici	Comfort max. 3 persone		ECO con max. 3 persone		A pieno carico	
		Ant.	Post.	Ant.	Post.	Ant.	Post.
		[kPa/bar] ([psi])	[kPa/bar] ([psi])	[kPa/bar] ([psi])	[kPa/bar] ([psi])	[kPa/bar] ([psi])	[kPa/bar] ([psi])
A20NHT con cambio manuale	225/50 R17 <sup>10)</sup> ,	250/2,5 (36)	230/2,3 (33)	–	–	250/2,5 (36)	300/3,0 (43)
	225/45 R18 <sup>10)</sup>						
	215/55 R17 <sup>10)</sup> ,	230/2,3 (33)	210/2,1 (30)	270/2,7 (39)	260/2,6 (38)	240/2,4 (35)	290/2,9 (42)
	225/45 R18 <sup>10)</sup>						
	225/55 R17, 235/45 R18 <sup>10)</sup> ,						
	245/45 R18, 245/40 R19						
	245/35 R20 <sup>11)</sup>	240/2,4 (35)	220/2,2 (32)	270/2,7 (39)	260/2,6 (38)	250/2,5 (36)	300/3,0 (43)

<sup>10)</sup> Ammessi solo come pneumatici invernali.

<sup>11)</sup> Variante rinforzata (XL).

Motore	Pneumatici	Comfort max. 3 persone		ECO con max. 3 persone		A pieno carico	
		Ant.	Post.	Ant.	Post.	Ant.	Post.
		[kPa/bar] ([psi])	[kPa/bar] ([psi])	[kPa/bar] ([psi])	[kPa/bar] ([psi])	[kPa/bar] ([psi])	[kPa/bar] ([psi])
A20NHT con cambio automatico	225/50 R17 <sup>10)11)</sup> , 225/45 R18 <sup>10)11)</sup>	260/2,6 (38)	240/2,4 (35)	–	–	260/2,6 (38)	310/3,1 (45)
	215/55 R17 <sup>10)</sup> , 225/55 R17, 235/45 R18 <sup>10)</sup> , 245/45 R18, 245/40 R19	230/2,3 (33)	210/2,1 (30)	270/2,7 (39)	260/2,6 (38)	240/2,4 (35)	290/2,9 (42)
	245/35 R20 <sup>11)</sup>	250/2,5 (36)	230/2,3 (33)	270/2,7 (39)	260/2,6 (38)	250/2,5 (36)	300/3,0 (43)

<sup>10)</sup> Ammessi solo come pneumatici invernali.

<sup>11)</sup> Variante rinforzata (XL).

Motore	Pneumatici	Comfort max. 3 persone		ECO con max. 3 persone		A pieno carico	
		Ant.	Post.	Ant.	Post.	Ant.	Post.
		[kPa/bar] ([psi])	[kPa/bar] ([psi])	[kPa/bar] ([psi])	[kPa/bar] ([psi])	[kPa/bar] ([psi])	[kPa/bar] ([psi])
A20DTR con cambio manuale	225/50 R17 <sup>10)11)</sup> ,	270/2,7 (39)	250/2,5 (36)	–	–	280/2,8 (41)	330/3,3 (48)
	225/45 R18 <sup>10)11)</sup>						
	215/55 R17 <sup>10)</sup> ,						
	225/55 R17,	220/2,2 (32)	200/2,0 (29)	270/2,7 (39)	260/2,6 (38)	230/2,3 (33)	280/2,8 (41)
	245/45 R18, 245/40 R19						
235/45 R18 <sup>10)</sup> ,	240/2,4 (35)	220/2,2 (32)	270/2,7 (39)	260/2,6 (38)	260/2,6 (38)	310/3,1 (45)	
245/35 R20 <sup>11)</sup>							

<sup>10)</sup> Ammessi solo come pneumatici invernali.

<sup>11)</sup> Variante rinforzata (XL).



Motore	Pneumatici	Comfort max. 3 persone		ECO con max. 3 persone		A pieno carico	
		Ant.	Post.	Ant.	Post.	Ant.	Post.
		[kPa/bar] ([psi])	[kPa/bar] ([psi])	[kPa/bar] ([psi])	[kPa/bar] ([psi])	[kPa/bar] ([psi])	[kPa/bar] ([psi])
A20DTR con cambio automatico	225/50 R17 <sup>10)11)</sup> ,	270/2,7 (39)	250/2,5 (36)	–	–	280/2,8 (41)	330/3,3 (48)
	225/45 R18 <sup>10)11)</sup>						
	215/55 R17 <sup>10)</sup> ,						
	225/55 R17,	230/2,3 (33)	210/2,1 (30)	270/2,7 (39)	260/2,6 (38)	240/2,4 (35)	290/2,9 (42)
	245/45 R18, 245/40 R19						
235/45 R18 <sup>10)</sup> ,	240/2,4 (35)	220/2,2 (32)	270/2,7 (39)	260/2,6 (38)	260/2,6 (38)	310/3,1 (45)	
245/35 R20 <sup>11)</sup>							

<sup>10)</sup> Ammessi solo come pneumatici invernali.

<sup>11)</sup> Variante rinforzata (XL).

Motore	Pneumatici	Comfort max. 3 persone		ECO con max. 3 persone		A pieno carico	
		Ant.	Post.	Ant.	Post.	Ant.	Post.
		[kPa/bar] ([psi])	[kPa/bar] ([psi])	[kPa/bar] ([psi])	[kPa/bar] ([psi])	[kPa/bar] ([psi])	[kPa/bar] ([psi])
A20DTH con cambio manuale	215/55 R17 <sup>10)</sup>	270/2,7 (39)	250/2,5 (36)	–	–	280/2,8 (41)	330/3,3 (48)
	225/45 R18 <sup>10)11)</sup>						
	225/50 <sup>10)11)</sup>						
	225/55 R17	220/2,2 (32)	200/2,0 (29)	270/2,7 (39)	260/2,6 (38)	230/2,3 (33)	280/2,8 (41)
	245/40 R19						
	245/45 R18						
	235/45 R18 <sup>10)</sup>	240/2,4 (35)	220/2,2 (32)	270/2,7 (39)	260/2,6 (38)	260/2,6 (38)	310/3,1 (45)
	245/35 R20 <sup>11)</sup>						

<sup>10)</sup> Ammessi solo come pneumatici invernali.

<sup>11)</sup> Variante rinforzata (XL).

Motore	Pneumatici	Comfort max. 3 persone		ECO con max. 3 persone		A pieno carico	
		Ant.	Post.	Ant.	Post.	Ant.	Post.
		[kPa/bar] ([psi])	[kPa/bar] ([psi])	[kPa/bar] ([psi])	[kPa/bar] ([psi])	[kPa/bar] ([psi])	[kPa/bar] ([psi])
A20DTH con cambio automatico	215/55 R17 <sup>10)</sup>	270/2,7 (39)	250/2,5 (36)	–	–	280/2,8 (41)	330/3,3 (48)
	225/45 R18 <sup>10)11)</sup>						
	225/50 <sup>10)11)</sup>						
	225/55 R17	220/2,2 (32)	200/2,0 (29)	270/2,7 (39)	260/2,6 (38)	230/2,3 (33)	280/2,8 (41)
	245/40 R19						
	245/45 R18						
235/45 R18 <sup>10)</sup>	240/2,4 (35)	220/2,2 (32)	270/2,7 (39)	260/2,6 (38)	260/2,6 (38)	310/3,1 (45)	
245/35 R20 <sup>11)</sup>							

<sup>10)</sup> Ammessi solo come pneumatici invernali.

<sup>11)</sup> Variante rinforzata (XL).

Motore	Pneumatici	Comfort max. 3 persone		ECO con max. 3 persone		A pieno carico	
		Ant.	Post.	Ant.	Post.	Ant.	Post.
		[kPa/bar] ([psi])	[kPa/bar] ([psi])	[kPa/bar] ([psi])	[kPa/bar] ([psi])	[kPa/bar] ([psi])	[kPa/bar] ([psi])
A28NET con cambio manuale	225/50 R17 <sup>10)11)</sup> , 225/45 R18 <sup>10)11)</sup>	270/2,7 (39)	250/2,5 (36)	–	–	270/2,7 (39)	320/3,2 (46)
	215/55 R17 <sup>10)</sup> , 225/55 R17, 235/45 R18 <sup>10)</sup> , 245/45 R18, 245/40 R19	260/2,6 (38)	240/2,4 (35)	–	–	270/2,7 (39)	320/3,2 (46)
	245/35 R20 <sup>11)</sup>	270/2,7 (39)	250/2,5 (36)	–	–	280/2,8 (41)	330/3,3 (48)

<sup>10)</sup> Ammessi solo come pneumatici invernali.

<sup>11)</sup> Variante rinforzata (XL).

Motore	Pneumatici	Comfort max. 3 persone		ECO con max. 3 persone		A pieno carico	
		Ant.	Post.	Ant.	Post.	Ant.	Post.
		[kPa/bar] ([psi])	[kPa/bar] ([psi])	[kPa/bar] ([psi])	[kPa/bar] ([psi])	[kPa/bar] ([psi])	[kPa/bar] ([psi])
A28NET con cambio automatico	225/50 R17 <sup>10)11)</sup> ,	270/2,7 (39)	250/2,5 (36)	–	–	280/2,8 (41)	330/3,3 (48)
	225/45 R18 <sup>10)11)</sup> ,						
	215/55 R17 <sup>10)</sup> ,						
	225/55 R17,						
	235/45 R18 <sup>10)</sup> ,						
	245/45 R18,						
	245/40 R19						
	245/35 R20 <sup>11)</sup>	260/2,6 (38)	240/2,4 (35)	–	–	270/2,7 (39)	320/3,2 (46)
A28NER con cambio manuale	235/45 R18 <sup>10)</sup> ,	250/2,5 (36)	230/2,3 (33)	–	–	260/2,6 (38)	320/3,2 (46)
	245/40 R19 <sup>11)</sup>						
	255/35 R20 <sup>11)</sup>	270/2,7 (39)	250/2,5 (36)	–	–	280/2,8 (41)	330/3,3 (48)

<sup>10)</sup> Ammessi solo come pneumatici invernali.

<sup>11)</sup> Variante rinforzata (XL).

Motore	Pneumatici	Comfort max. 3 persone		ECO con max. 3 persone		A pieno carico	
		Ant.	Post.	Ant.	Post.	Ant.	Post.
		[kPa/bar] ([psi])	[kPa/bar] ([psi])	[kPa/bar] ([psi])	[kPa/bar] ([psi])	[kPa/bar] ([psi])	[kPa/bar] ([psi])
A28NER con cambio automatico	235/45 R18 <sup>10)</sup> , 245/40 R19 <sup>11)</sup>	250/2,5 (36)	230/2,3 (33)	–	–	260/2,6 (38)	320/3,2 (46)
	255/35 R20 <sup>11)</sup>	270/2,7 (39)	250/2,5 (36)	–	–	280/2,8 (41)	330/3,3 (48)
Tutti	Ruotino di scorta	420/4,2 (61)	420/4,2 (61)	–	–	420/4,2 (61)	420/4,2 (61)

<sup>10)</sup> Ammessi solo come pneumatici invernali.

<sup>11)</sup> Variante rinforzata (XL).

**Sports Tourer**

Motore	Pneumatici	Comfort max. 3 persone		ECO con max. 3 persone		A pieno carico	
		Ant.	Post.	Ant.	Post.	Ant.	Post.
		[kPa/bar] ([psi])	[kPa/bar] ([psi])	[kPa/bar] ([psi])	[kPa/bar] ([psi])	[kPa/bar] ([psi])	[kPa/bar] ([psi])
A20NHT con cambio manuale	225/50 R17 <sup>14)</sup> , 215/55 R17 <sup>12)</sup>	250/2,5 (36)	250/2,5 (36)	270/2,7 (39)	290/2,9 (42)	250/2,5 (36)	320/3,2 (46)
	225/55 R17	220/2,2 (32)	220/2,2 (32)	270/2,7 (39)	290/2,9 (42)	220/2,2 (32)	290/2,9 (42)
	225/45 R18 <sup>12)</sup> 14)	270/2,7 (39)	270/2,7 (39)	–	–	280/2,8 (41)	340/3,4 (49)
	235/45 R18 <sup>12)</sup>	250/2,5 (36)	250/2,5 (36)	270/2,7 (39)	290/2,9 (42)	260/2,6 (38)	330/3,3 (48)
	245/45 R18	220/2,2 (32)	220/2,2 (32)	270/2,7 (39)	290/2,9 (42)	230/2,3 (33)	300/3,0 (43)
	245/40 R19 <sup>14)</sup>	220/2,2 (32)	220/2,2 (32)	270/2,7 (39)	290/2,9 (42)	220/2,2 (32)	290/2,9 (42)
	245/35 R20 <sup>14)</sup>	240/2,4 (35)	240/2,4 (35)	270/2,7 (39)	290/2,9 (42)	240/2,4 (35)	310/3,1 (45)

14) Variante rinforzata (XL).

12) Ammessi solo come pneumatici invernali.

Motore	Pneumatici	Comfort max. 3 persone		ECO con max. 3 persone		A pieno carico	
		Ant.	Post.	Ant.	Post.	Ant.	Post.
		[kPa/bar] ([psi])	[kPa/bar] ([psi])	[kPa/bar] ([psi])	[kPa/bar] ([psi])	[kPa/bar] ([psi])	[kPa/bar] ([psi])
A20NHT con cambio automatico	225/50 R17, <sup>12)14)</sup>	250/2,5 (36)	250/2,5 (36)	270/2,7 (39)	290/2,9 (42)	260/2,6 (38)	330/3,3 (48)
	215/55 R17 <sup>12)</sup>						
	225/55 R17	220/2,2 (32)	220/2,2 (32)	270/2,7 (39)	290/2,9 (42)	220/2,2 (32)	290/2,9 (42)
	225/45 R18 <sup>12)14)</sup>	270/2,7 (39)	270/2,7 (39)	–	–	280/2,8 (41)	340/3,4 (49)
	235/45 R18 <sup>12)</sup>	250/2,5 (36)	250/2,5 (36)	270/2,7 (39)	290/2,9 (42)	260/2,6 (38)	330/3,3 (48)
	245/45 R18	220/2,2 (32)	220/2,2 (32)	270/2,7 (39)	290/2,9 (42)	230/2,3 (33)	300/3,0 (43)
	245/40 R19 <sup>14)</sup>	220/2,2 (32)	220/2,2 (32)	270/2,7 (39)	290/2,9 (42)	220/2,2 (32)	290/2,9 (42)
	245/35 R20 <sup>14)</sup>	240/2,4 (35)	240/2,4 (35)	270/2,7 (39)	290/2,9 (42)	250/2,5 (36)	320/3,2 (46)

<sup>12)</sup> Ammessi solo come pneumatici invernali.

<sup>14)</sup> Variante rinforzata (XL).



Motore	Pneumatici	Comfort max. 3 persone		ECO con max. 3 persone		A pieno carico							
		Ant.	Post.	Ant.	Post.	Ant.	Post.						
		[kPa/bar] ([psi])	[kPa/bar] ([psi])	[kPa/bar] ([psi])	[kPa/bar] ([psi])	[kPa/bar] ([psi])	[kPa/bar] ([psi])						
A 20 DTR	215/55 R17 <sup>12)14)</sup> ,	240/2,4 (35)	240/2,4 (35)	270/2,7 (39)	290/2,9 (42)	250/2,5 (36)	320/3,2 (46)						
	225/50 R17 <sup>12)14)</sup> ,												
	235/45 R18 <sup>12)14)</sup> ,												
	245/35 R20 <sup>14)</sup>												
	225/55 R17							220/2,2 (32)	220/2,2 (32)	270/2,7 (39)	290/2,9 (42)	220/2,2 (32)	290/2,9 (42)
	245/40 R19 <sup>14)</sup>												
	245/45 R18							220/2,2 (32)	220/2,2 (32)	270/2,7 (39)	290/2,9 (42)	230/2,3 (33)	300/3,0 (43)
225/45 R 18 <sup>12)14)</sup>	270/2,7 (39)	270/2,7 (39)	–	–	280/2,8 (41)	340/3,4 (49)							

<sup>12)</sup> Ammessi solo come pneumatici invernali.

<sup>14)</sup> Variante rinforzata (XL).

Motore	Pneumatici	Comfort max. 3 persone		ECO con max. 3 persone		A pieno carico	
		Ant.	Post.	Ant.	Post.	Ant.	Post.
		[kPa/bar] ([psi])	[kPa/bar] ([psi])	[kPa/bar] ([psi])	[kPa/bar] ([psi])	[kPa/bar] ([psi])	[kPa/bar] ([psi])
A20DTH con cambio manuale	225/55 R17	220/2,2 (32)	220/2,2 (32)	270/2,7 (39)	290/2,9 (42)	220/2,2 (32)	290/2,9 (42)
	215/55 R17 <sup>12)14)</sup>	240/2,4 (35)	240/2,4 (35)	270/2,7 (39)	290/2,9 (42)	250/2,5 (36)	320/3,2 (46)
	225/50 R17 <sup>12)14)</sup>						
	245/45 R18	220/2,2 (32)	220/2,2 (32)	270/2,7 (39)	290/2,9 (42)	230/2,3 (33)	300/3,0 (43)
	245/40 R19 <sup>14)</sup>	220/2,2 (32)	220/2,2 (32)	270/2,7 (39)	290/2,9 (42)	220/2,2 (32)	290/2,9 (42)
	235/45 R18 <sup>12)14)</sup>	240/2,4 (35)	240/2,4 (35)	270/2,7 (39)	290/2,9 (42)	250/2,5 (36)	320/3,2 (46)
	245/35 R20 <sup>14)</sup>						
225/45 R18 <sup>12)14)</sup>	270/2,7 (39)	270/2,7 (39)	–	–	280/2,8 (41)	340/3,4 (49)	

<sup>12)</sup> Ammessi solo come pneumatici invernali.

<sup>14)</sup> Variante rinforzata (XL).

Motore	Pneumatici	Comfort max. 3 persone		ECO con max. 3 persone		A pieno carico	
		Ant.	Post.	Ant.	Post.	Ant.	Post.
		[kPa/bar] ([psi])	[kPa/bar] ([psi])	[kPa/bar] ([psi])	[kPa/bar] ([psi])	[kPa/bar] ([psi])	[kPa/bar] ([psi])
A20DTH con cambio automatico	225/55 R17	220/2,2 (32)	220/2,2 (32)	270/2,7 (39)	290/2,9 (42)	220/2,2 (32)	290/2,9 (42)
	215/55 R17 <sup>12)14)</sup>	240/2,4 (35)	240/2,4 (35)	270/2,7 (39)	290/2,9 (42)	250/2,5 (36)	320/3,2 (46)
	225/50 R17 <sup>12)14)</sup>						
	245/45 R18	220/2,2 (32)	220/2,2 (32)	270/2,7 (39)	290/2,9 (42)	230/2,3 (33)	300/3,0 (43)
	245/40 R19 <sup>14)</sup>	220/2,2 (32)	220/2,2 (32)	270/2,7 (39)	290/2,9 (42)	220/2,2 (32)	290/2,9 (42)
	235/45 R18 <sup>12)14)</sup>	240/2,4 (35)	240/2,4 (35)	270/2,7 (39)	290/2,9 (42)	250/2,5 (36)	320/3,2 (46)
	245/35 R20 <sup>14)</sup>						
225/45 R18 <sup>12)14)</sup>	270/2,7 (39)	270/2,7 (39)	–	–	280/2,8 (41)	340/3,4 (49)	

<sup>12)</sup> Ammessi solo come pneumatici invernali.

<sup>14)</sup> Variante rinforzata (XL).

Motore	Pneumatici	Comfort max. 3 persone		ECO con max. 3 persone		A pieno carico	
		Ant.	Post.	Ant.	Post.	Ant.	Post.
		[kPa/bar] ([psi])	[kPa/bar] ([psi])	[kPa/bar] ([psi])	[kPa/bar] ([psi])	[kPa/bar] ([psi])	[kPa/bar] ([psi])
A28NET con cambio manuale	215/55 R17 <sup>12)14)</sup> , 225/50 R17 <sup>12)14)</sup> , 235/45 R18 <sup>12)</sup>	280/2,8 (41)	280/2,8 (41)	–	–	300/3,0 (43)	340/3,4 (49)
	225/55 R17	250/2,5 (36)	250/2,5 (36)	270/2,7 (39)	290/2,9 (42)	270/2,7 (39)	340/3,4 (49)
	225/45 R18 <sup>12)14)</sup> , 245/35 R20 <sup>14)</sup>	270/2,7 (39)	270/2,7 (39)	–	–	280/2,8 (41)	340/3,4 (49)
	245/45 R18	260/2,6 (38)	260/2,6 (38)	–	–	280/2,8 (41)	340/3,4 (49)
	245/40 R19 <sup>14)</sup>	240/2,4 (35)	240/2,4 (35)	–	–	250/2,5 (36)	320/3,2 (46)

<sup>12)</sup> Ammessi solo come pneumatici invernali.

<sup>14)</sup> Variante rinforzata (XL).

Motore	Pneumatici	Comfort max. 3 persone		ECO con max. 3 persone		A pieno carico	
		Ant.	Post.	Ant.	Post.	Ant.	Post.
		[kPa/bar] ([psi])	[kPa/bar] ([psi])	[kPa/bar] ([psi])	[kPa/bar] ([psi])	[kPa/bar] ([psi])	[kPa/bar] ([psi])
A28NET con cambio automatico	215/55 R17, <sup>12)</sup> 225/50 R17 <sup>12)14)</sup> , 235/45 R18 <sup>12)</sup>	280/2,8 (41)	280/2,8 (41)	–	–	300/3,0 (43)	340/3,4 (49)
	225/55 R17	260/2,6 (38)	260/2,6 (38)	270/2,7 (39)	290/2,9 (42)	270/2,7 (39)	340/3,4 (49)
	225/45 R18 <sup>12)14)</sup> , 245/35 R20 <sup>11)</sup>	270/2,7 (39)	270/2,7 (39)	–	–	280/2,8 (41)	340/3,4 (49)
	245/45 R18	270/2,7 (39)	270/2,7 (39)	–	–	280/2,8 (41)	340/3,4 (49)
	245/40 R19 <sup>14)</sup>	240/2,4 (35)	240/2,4 (35)	–	–	260/2,6 (38)	330/3,3 (48)
	A28NER con cambio manuale	235/45 R18 <sup>12)</sup> , 245/40 R19 <sup>14)</sup>	250/2,5 (36)	230/2,3 (33)	–	–	260/2,6 (38)
	255/35 R20 <sup>14)</sup>	270/2,7 (39)	250/2,5 (36)	–	–	280/2,8 (41)	340/3,4 (49)

<sup>12)</sup> Ammessi solo come pneumatici invernali.

<sup>14)</sup> Variante rinforzata (XL).

<sup>11)</sup> Variante rinforzata (XL).

Motore	Pneumatici	Comfort max. 3 persone		ECO con max. 3 persone		A pieno carico	
		Ant.	Post.	Ant.	Post.	Ant.	Post.
		[kPa/bar] ([psi])	[kPa/bar] ([psi])	[kPa/bar] ([psi])	[kPa/bar] ([psi])	[kPa/bar] ([psi])	[kPa/bar] ([psi])
A28NER con cambio automatico	235/45 R18 <sup>12)</sup> , 245/40 R19 <sup>14)</sup>	250/2,5 (36)	230/2,3 (33)	–	–	260/2,6 (38)	330/3,3 (48)
	255/35 R20 <sup>14)</sup>	270/2,7 (39)	250/2,5 (36)	–	–	280/2,8 (41)	340/3,4 (49)
	Ruotino di scorta	420/4,2 (61)	420/4,2 (61)	–	–	420/4,2 (61)	420/4,2 (61)

<sup>12)</sup> Ammessi solo come pneumatici invernali.

<sup>14)</sup> Variante rinforzata (XL).

## Dimensioni di installazione del gancio di traino

Due volumi 5 porte/berlina 4 porte

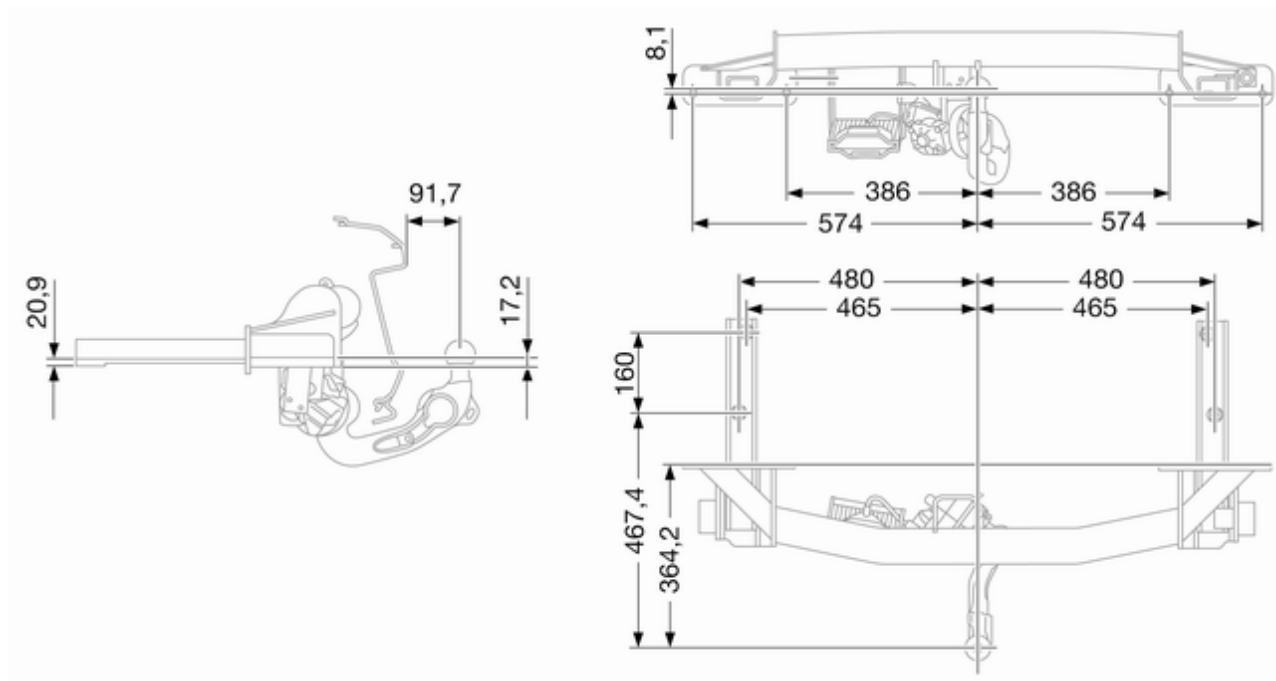

## Sports Tourer

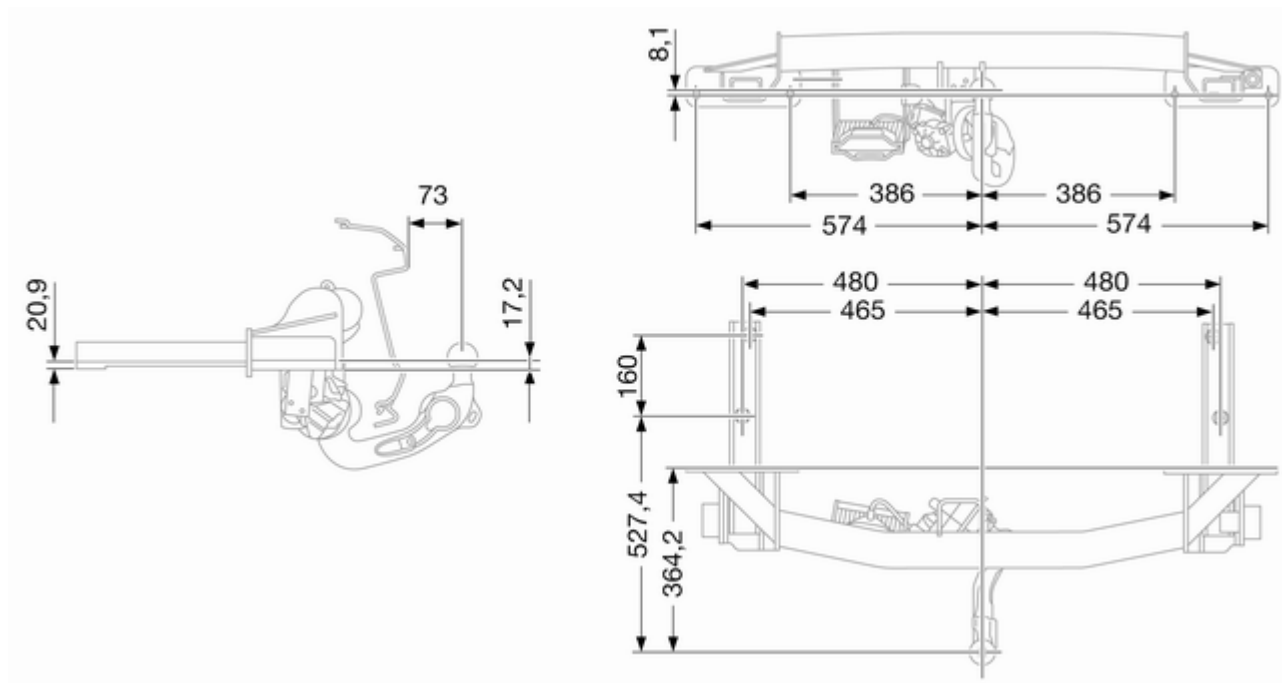



## Informazioni per il cliente

Registrazione dei dati del veicolo e privacy ..... 320

### Registrazione dei dati del veicolo e privacy

#### Sistemi di registrazione dei dati di eventi

Il veicolo dispone di alcuni sistemi sofisticati che effettuano il monitoraggio e il controllo di alcuni dati del veicolo stesso. È possibile che alcuni dati siano salvati durante il funzionamento regolare per facilitare la riparazione di malfunzionamenti rilevati; altri dati vengono salvati solo in caso di incidente o quasi incidente dai moduli dei sistemi del proprio veicolo dotati di funzione di registrazione dati evento, quale la centralina airbag.

I sistemi possono registrare dati diagnostici relativi alla condizione del veicolo (ad es. il livello dell'olio o il chilometraggio del veicolo) e informazioni relative alle modalità di funzionamento (ad es. la velocità del motore, l'applicazione dei freni e l'utilizzo della cintura di sicurezza).

Per leggere i dati registrati è necessario avere accesso al veicolo e disporre di attrezzature speciali. Alcuni dati diagnostici sono inviati elettronicamente al sistema globale Opel durante la revisione del veicolo in officina affinché la cronologia di manutenzione del veicolo possa essere documentata. Ciò consente all'officina di offrire una manutenzione e una riparazione efficienti, personalizzate per il proprio veicolo, ogni volta che lo si riporta all'officina.

La Casa Madre non accederà alle informazioni sul comportamento del conducente relative a un incidente e non le condividerà con terzi ad eccezione dei casi seguenti:

- con il consenso del proprietario del veicolo o, se il veicolo è in leasing, del locatario;
- in seguito a richiesta ufficiale da parte delle forze di polizia o degli organi statali competenti;
- quale parte della difesa a favore della Casa Madre in caso di azioni legali contro la stessa;
- se richiesto dalla Legge.

Inoltre, la Casa Madre può utilizzare i dati diagnostici raccolti e ricevuti nei seguenti casi:

- attività di ricerca effettuata dalla Casa Madre;
- diffusione per scopi di ricerca nei casi in cui venga mantenuta la segretezza e dimostrata la necessità;
- condivisione di dati di analisi non abbinati a un veicolo specifico con altre organizzazioni a scopo di ricerca.

## **Identificazione frequenza radio (RFID)**

La tecnologia RFID viene utilizzata in alcuni veicoli per funzioni come il monitoraggio della pressione dei pneumatici e la sicurezza del sistema di accensione. E' anche utilizzata insieme ad apparecchi come radiotelecomandi per il bloccaggio e lo sbloccaggio delle portiere e l'avviamento, e in trasmettitori interni al veicolo per l'apertura delle porte di garage. La tecnologia FTID in veicoli Opel non utilizza o registra informazioni personali o si collega con qualsiasi altro sistema Opel contenente informazioni personali.

## Indice analitico

### A

Abbaglianti .....	98, 120
Accendisigari .....	86
Accessori e modifiche alla vettura .....	197
Airbag e pretensionatori delle cinture di sicurezza .....	93
Alette parasole .....	41
Allarme collisione anteriore.....	172
Alzacristalli elettrici .....	39
Antiabbagliamento automatico ....	38
Antiabbagliamento manuale .....	37
Assistenza all'uso degli abbaglianti.....	99
Assistenza alla frenata .....	156
Assistenza per le partenze in salita .....	156
Attrezzi .....	222
Avviamento .....	18
Avviamento del motore .....	141
Avviamento di emergenza .....	236
Avvisatore acustico .....	15, 81
Avvisatore di cambio accidentale della corsia di marcia.....	96, 187
Avvisatore ottico .....	120

### B

Batteria .....	202
Bloccaggio automatico .....	26
Bocchette dell'aria.....	138
Bocchette dell'aria fisse .....	138
Bocchette di ventilazione orientabili .....	138
Bracciolo.....	51, 52

### C

Cambio .....	17
Cambio automatico .....	147
Cambio di misura dei pneumatici e dei cerchi .....	227
Cambio manuale .....	152
Capacità .....	274
Carburante.....	188
Carburante per motori a benzina .....	188
Carburante per motori diesel ....	189
Car Pass .....	21
Cassetto portaoggetti .....	66
Cassetto anteriore.....	67
Catene da neve .....	227
Cercare subito assistenza .....	95
Chiave, impostazioni memorizzate.....	23
Chiavi .....	21
Chiavi, serrature.....	21

Chiusura centralizzata .....	23	Controllo elettronico della stabilità disinserito.....	97	Dispositivo elettronico di bloccaggio motore .....	34, 98
Cintura di sicurezza .....	9	Controllo elettronico della stabilità e Sistema di controllo della trazione.....	97	Dispositivo salvacarica della batteria .....	130
Cintura di sicurezza a tre punti di ancoraggio .....	54	Convertitore catalitico .....	147	Driver Information Centre.....	100
Cinture di sicurezza .....	53	Copertura del vano di carico .....	70	<b>E</b>	
Climatizzatore .....	16	Copricerchi .....	227	Esecuzione dei lavori .....	198
Cofano .....	199	Coprifari appannati .....	126	<b>F</b>	
Comandi.....	80	Cruise control adattivo.....	99, 164	Fari.....	119
Comandi al volante .....	80	Cura dell'abitacolo .....	243	Fari allo xeno .....	208
Computer di bordo .....	110	Cura della vettura.....	241	Fari alogeni .....	206
Consigli per la guida.....	140	Cura delle parti esterne .....	241	Fari autoadattativi .....	99, 122
Consigli per la guida e per il traino .....	193	<b>D</b>		Fendinebbia .....	99, 125, 209
Consumo di carburante - Emissioni di CO <sub>2</sub> .....	192	Dati del motore .....	252	Filtro antiparticolato.....	97, 146
Contachilometri .....	88	Dati tecnici del veicolo .....	3	Filtro antipolline .....	139
Contachilometri parziale .....	88	Demolizione dei veicoli .....	198	Finestrini.....	38
Contagiri .....	88	Denominazione dei pneumatici .	223	Finestrini ad azionamento manuale .....	38
Controlli sul veicolo.....	198	Dimensioni del veicolo .....	273	Foratura.....	231
Controllo automatico dei fari .....	120	Dimensioni di installazione del gancio di traino .....	318	Forma convessa .....	35
Controllo automatico della velocità di crociera .....	99, 161	Disattivazione degli airbag ...	59, 94	Frenata per collisione imminente.....	177
Controllo della stabilità per il traino .....	196	Display del cambio .....	147	Freni .....	153, 202
Controllo delle luci del quadro strumenti .....	127	Display di manutenzione .....	89	Freno di stazionamento.....	153, 154
Controllo del veicolo .....	140	Display informativi.....	100	Freno di stazionamento elettrico .	95
Controllo elettronico della stabilità.....	157	Dispositivi di traino .....	194	Funzionamento regolare del climatizzatore .....	139
		Dispositivo di assistenza segnaletica stradale.....	183		

Funzione di mantenimento dell'alimentazione elettrica disattivata .....	141	Indicatore del livello carburante ...	89	Liquido di lavaggio .....	201
Funzioni di illuminazione.....	128	Indicatore di direzione .....	93	Liquido di raffreddamento del motore .....	200
Fusibili .....	215	Indicatore di direzione anteriore.	206	Liquido di raffreddamento e antigelo.....	245
<b>G</b>		Indicatori.....	88	Livello basso del liquido lavacrystalli .....	99
Gancio di traino.....	192	Indicatori di direzione laterali ....	213	Livello carburante minimo .....	98
Gas di scarico .....	146	Indicazione distanza anteriore....	176	Luci della targa .....	213
Guasto .....	150	Informazioni generali .....	192	Luci di lettura .....	128
Guasto al freno di stazionamento elettrico.....	95	Informazioni sul carico .....	78	Luci di parcheggio .....	126
<b>I</b>		Informazioni sulla manutenzione .....	244	Luci di posizione.....	119
Identificazione frequenza radio (RFID).....	321	Interruttore dei fari .....	119	Luci di retromarcia .....	126
Illuminazione all'entrata .....	128	Interruzione alimentazione elettrica .....	150	Luci esterne .....	98, 119
Illuminazione della consolle centrale .....	128	Interruzione di carburante al motore durante la decelerazione .....	143	Luci interne.....	127, 214
Illuminazione del quadro strumenti .....	215	Introduzione .....	3	Luci in uscita .....	129
Illuminazione esterna .....	13	<b>K</b>		Luci nelle alette parasole .....	128
Illuminazione in curva.....	122	Kit di pronto soccorso .....	77	Luci posteriori .....	210
Impianto di allarme antifurto .....	32	Kit di riparazione dei pneumatici .....	228	Lunotto termico .....	41
Impianto elettrico.....	215	<b>L</b>		<b>M</b>	
Impianto freni e frizione .....	95	Leva del cambio .....	148	Manutenzione .....	139, 244
Impostazioni memorizzate.....	23	Limitatore di velocità.....	163	Martinetto.....	222
Indicatore della temperatura del liquido di raffreddamento del motore .....	89	Liquidi e lubrificanti raccomandati .....	245, 249	Messaggi del veicolo .....	106
		Liquido dei freni .....	202	Modalità manuale .....	149
		Liquido dei freni e della frizione..	245	<b>N</b>	
				Numero di telaio (VIN) .....	247

**O**

Occhielli di ancoraggio .....	72
Oggetti e bagagli.....	66
Olio motore .....	199, 245, 249
Orologio.....	85

**P**

Panne.....	238
Panoramica del quadro strumenti .....	11
Parabrezza.....	38
Parcheggio .....	19, 145
Passaggio alla marcia superiore. .	96
Pericolo, Avvertenza, Attenzione . .	4
Personalizzazione del veicolo ...	113
Peso del veicolo .....	259
Pneumatici .....	223
Pneumatici invernali .....	223
Poggiatesta .....	45
Poggiatesta attivi .....	46
Portabibite .....	66
Portapacchi .....	78
Portiera aperta .....	100
Portiere.....	27
Posaceneri .....	87
Posizione dei sedili .....	47
Posizioni della chiave nel blocchetto di accensione .....	141

Posizioni di montaggio dei sistemi di sicurezza per bambini .....	62
Preriscaldamento .....	97
Presa dell'aria .....	139
Prese di corrente .....	85
Pressione dei pneumatici . .	223, 275
Pressione dell'olio motore .....	98
Prestazioni .....	256
Profondità del battistrada .....	226
Programmi di marcia elettronici .	149
Pronto soccorso.....	77

**Q**

Quickheat (Riscaldatore rapido). 137	
--------------------------------------	--

**R**

Registrazione dei dati del veicolo e privacy.....	320
Regolazione degli specchietti .....	9
Regolazione dei poggiatesta .....	8
Regolazione dei sedili .....	6, 47
Regolazione dei sedili elettrici.....	50
Regolazione della profondità delle luci .....	121
Regolazione del volante .....	10, 80
Regolazione elettrica .....	35
Rete di sicurezza .....	74
Retronebbia .....	99, 126
Rifornimento .....	190

Rilevato veicolo davanti.....	99
Rimessaggio del veicolo.....	197
Ripiegamento .....	35
Riscaldamento .....	52
Riscaldatore ausiliario.....	137
Rodaggio di un veicolo nuovo ...	140
Ruota di scorta .....	234
Ruote e pneumatici .....	223

**S**

Sbloccaggio del veicolo .....	6
Scatola portafusibili nel quadro strumenti .....	219
Scatola portafusibili nel vano di carico .....	220
Scatola portafusibili nel vano motore .....	216
Sedili anteriori.....	47
Sedili posteriori.....	52
Segnalatori di emergenza .....	124
Segnalazione di cintura di sicurezza non allacciata .....	93
Segnali acustici .....	109
Segnali di svolta e di cambio della corsia di marcia .....	125
Sensore di qualità dell'aria.....	133
Sensori di parcheggio ad ultrasuoni.....	179
Sicure per bambini .....	26
Sicurezza del veicolo.....	32

Simboli .....	4	Sistemi di assistenza al conducente.....	161	Telecomando .....	21
Sistema airbag .....	56	Sistemi di climatizzazione.....	131	Temperatura esterna .....	84
Sistema airbag a tendina .....	58	sistemi di controllo dell'assetto, ..	157	Tendine parasole avvolgibili .....	41
Sistema airbag frontale .....	57	Sistemi di registrazione dei dati		Tensione della batteria .....	109
Sistema airbag laterale .....	58	di eventi.....	320	Tergilavacrystalli .....	82
Sistema di antibloccaggio .....	154	sistemi di rilevamento oggetti, ..	179	Tergilavalunotto .....	83
Sistema di antibloccaggio (ABS) .	96	Sistemi di sicurezza Isofix per		Tetto.....	41
Sistema di ausilio al parcheggio .....	37, 179	bambini .....	65	Tettuccio apribile .....	41
Sistema di ausilio al parcheggio ad ultrasuoni .....	96	Sistemi di sicurezza per bambini. .	60	Traino.....	192, 238
Sistema di bloccaggio antifurto ...	32	Sistemi di sicurezza Top Tether		Traino del veicolo .....	238
Sistema di climatizzazione .....	132	per bambini .....	65	Traino di un altro veicolo .....	240
Sistema di climatizzazione elettronico .....	133	Sistemi tergilavacrystalli .....	15	Traino di un rimorchio .....	193
Sistema di controllo della trazione .....	157	Sostituzione delle lampadine ....	205	Trazione integrale .....	153
Sistema di controllo della trazione disinserito.....	97	Sostituzione delle ruote .....	231	Triangolo d'emergenza .....	76
Sistema di gestione del carico ....	72	Sostituzione delle spazzole		<b>U</b>	
Sistema di guida interattiva (IDS).....	158	tergicristalli .....	204	Uso dei fari all'estero .....	121
Sistema di monitoraggio pressione pneumatici .....	97, 224	Specchietti retrovisori esterni.....	35	Uso del presente manuale .....	3
Sistema di ricarica .....	94	Specchietti retrovisori interni.....	37	<b>V</b>	
Sistema di riscaldamento e di ventilazione .....	131	Specchietti riscaldati .....	37	Vani portaoggetti.....	66
Sistema stop-start.....	143	Spia MIL .....	94	Vano di carico .....	27, 68
		Spie.....	88, 90	Vano portaocchiali .....	67
		Spurgo del sistema di		Vano portaoggetti nel bracciolo ...	67
		alimentazione diesel .....	204	Ventilazione.....	52, 131
		Sterzo a sforzo variabile.....	96	Visualizzatore Grafico Info,	
		Strumentazione.....	88	Visualizzatore a colori Info ....	103
		<b>T</b>		Volante riscaldato .....	81
		Tachimetro .....	88		
		Targhetta di identificazione .....	247		

Copyright by ADAM OPEL AG, Rüsselsheim, Germany.

Le informazioni contenute nella presente pubblicazione sono valide a partire dalla data indicata di seguito. Adam Opel AG si riserva il diritto di apportare modifiche a specifiche tecniche, funzionalità e design dei veicoli relativamente alle informazioni contenute nella presente pubblicazione nonché alla pubblicazione stessa.

Edizione: gennaio 2012, ADAM OPEL AG, Rüsselsheim.

Stampato su carta sbiancata senza cloro.

**KTA-2675/8-it**

**gennaio 2012**

