

OPEL MOKKA

Manuale del sistema Infotainment



Contenuto

| | |
|-------------------------|----|
| Navi 950 / CD 600 | 5 |
| CD 450 / 400 | 87 |



Navi 950 / CD 600

| | |
|----------------------------------|----|
| Introduzione | 6 |
| Funzionamento di base | 17 |
| Radio | 25 |
| Lettore CD | 32 |
| Dispositivi esterni | 35 |
| Navigazione | 40 |
| Riconoscimento del parlato | 60 |
| Telefono | 70 |
| Domande frequenti | 79 |
| Indice analitico | 82 |

Introduzione

| | |
|------------------------------|----|
| Informazioni generali | 6 |
| Funzione di antifurto | 7 |
| Panoramica dei comandi | 8 |
| Uso | 14 |

Informazioni generali

Il sistema Infotainment offre una tecnologia d'avanguardia per l'intrattenimento e l'informazione in auto.

La radio può essere utilizzata facilmente registrando numerose stazioni radio FM, AM e DAB (Digital Audio Broadcasting) con i pulsanti di preimpostazione 1...6.

Al sistema Infotainment è possibile connettere i dispositivi di memorizzazione dati esterni, ad es. l'iPod, i dispositivi USB o altri dispositivi ausiliari, come fonti audio supplementari, via cavo o mediante connessione Bluetooth.

Il sistema di navigazione con pianificazione dinamica del percorso conduce l'utente a destinazione in piena sicurezza e, a richiesta, aggira automaticamente ingorghi stradali o altri intralci alla circolazione.

Inoltre il sistema Infotainment è dotato di un applicazione per telefono che consente un utilizzo comodo e sicuro del vostro cellulare nel veicolo.

Facoltativamente il sistema Infotainment può essere azionato usando i comandi sul quadro strumenti, i comandi sul volante o la funzione di riconoscimento del parlato.

Il design accurato dei comandi e la visualizzazione razionale delle informazioni consentono di controllare il sistema in maniera semplice e intuitiva.

Le informazioni sui dettagli operativi e le notizie sugli aggiornamenti software si trovano sul nostro sito web.

Avviso

Il presente manuale descrive tutte le opzioni e le funzioni disponibili per i vari sistemi Infotainment. Certe descrizioni, comprese quelle per le funzioni di menu e del display, potrebbero non essere valide per il vostro modello di veicolo, specifiche nazionali, equipaggiamento o accessori particolari.

Informazioni importanti sul funzionamento e la sicurezza stradale

⚠ Avvertenza

Il sistema Infotainment va usato in modo tale che si possa guidare con sicurezza il veicolo in tutte le circostanze. In caso di dubbio, arrestare il veicolo e usare il sistema Infotainment a veicolo fermo.

⚠ Avvertenza

L'uso del sistema di navigazione non solleva il conducente dalla responsabilità di tenere un comportamento corretto e attento nel traffico. Le norme vigenti del Codice della strada devono sempre essere rispettate.

Immettere dati (per es. indirizzi) soltanto a veicolo fermo.

Qualora un'indicazione per il raggiungimento di una destinazione dovesse contraddire le norme per la circolazione stradale, valgono sempre queste ultime.

⚠ Avvertenza

Zone come strade a senso unico e zone pedonali non sono contrassegnate sulla cartina del navigatore. In tali zone il sistema potrebbe fornire una segnalazione che deve essere seguita. Pertanto prestate particolare attenzione alle strade a senso unico e ad altre strade ed ingressi nei quali non si può accedere con l'auto.

Ricezione radio

La ricezione radio può risultare compromessa da disturbi statici, rumore, distorsioni o perdita della ricezione stessa a causa di:

- variazioni di distanza dal trasmettitore
- interferenze dovute alle onde radio riflesse
- oscuramenti

Funzione di antifurto



Il sistema Infotainment è dotato di un sistema elettronico di sicurezza che funge da antifurto.



Quindi il sistema Infotainment funziona soltanto nel veicolo nel quale è installato ed è privo di valore per i ladri.

Panoramica dei comandi

Navi 950



| | | |
|----------|---|---|
| 1 |  | Accedere alla pagina iniziale 17 |
| 2 | | Pulsanti stazioni 1...6 |
| | | Se premuta brevemente, seleziona la stazione 27 |
| | | Se premuta a lungo, memorizza la stazione 27 |
| 3 | DEST / NAV | |
| | | Aprire il menù della destinazione di navigazione 45 |
| 4 |  | |
| | | Radio: ricerca indietro 25 |
| | | CD/MP3/WMA: salta brano all'indietro 33 |
| | | Dispositivi esterni: saltare brani indietro 37 |
| 5 |  | VOL |
| | | Se premuta, accende o spegne il sistema Infotainment 14 |
| | | Se ruotata, regola il volume .. 14 |

| | | |
|----------|---|--|
| 6 |  | |
| | | Radio: ricerca in avanti 25 |
| | | CD/MP3/WMA: salta brano in avanti 33 |
| | | Dispositivi esterni: saltare brani in avanti 37 |
| 7 |  | |
| | | CD/MP3/WMA: avvio/ pausa riproduzione 33 |
| | | Dispositivi esterni: avvio/ pausa riproduzione 37 |
| 8 | FAV 1-2-3 | |
| | | Aprire l'elenco dei preferiti 27 |
| 9 | AS 1-2 | |
| | | Pressione breve: aprire elenco memorizzazione automatica 27 |
| | | Pressione lunga: memorizzazione automatica delle stazioni autostore 27 |

| | | |
|-----------|---|---|
| 10 | TP | |
| | | Per attivare o disattivare gli annunci sul traffico 28 |
| 11 |  | |
| | | Espulsione CD 33 |
| 12 | CONFIG | |
| | | Per aprire il menu impostazioni 22 |
| 13 | INFO | |
| | | Radio: informazioni sulla stazione corrente |
| | | Dispositivi esterni CD/MP3/WMA: informazioni sul brano corrente |
| | | Navigazione: informazioni, ad es. sulla posizione corrente |

14 Manopola multifunzione

Rotazione: per contrassegnare le opzioni di menù o impostare valori alfanumerici 17

Pressione (ghiera esterna): per selezionare/attivare l'opzione contrassegnata; per confermare il valore impostato; per attivare/disattivare la funzione; per aprire il menù audio o di navigazione 17

15 Interruttore a otto vie

Navigatore: sposta la finestra del display nella visualizzazione della mappa 41

16 BACK

Menu: torna indietro di un livello 17

Inserimento: cancella l'ultimo carattere o l'intera voce 17

17 RPT / NAV

Per ripetere l'ultimo messaggio di navigazione 54

18 Fessura del CD 33

19 /

Accettare una chiamata o attivare/disattivare il silenzioso 73

20 NAV

Visualizza mappa 41

21 SRCE (fonte)

Premere per cambiare le diverse sorgenti audio

Lettore CD/MP3 32

USB 35

AUX 35

Bluetooth 35





AM 25



FM 25

DAB 25

CD 600





| | | |
|---|--|---|
| <p>1  Accedere alla pagina iniziale 17</p> <p>2 Pulsanti stazioni 1...6</p> <p>Se premuta a lungo, memorizza la stazione 27</p> <p>Se premuta brevemente, seleziona la stazione 27</p> <p>3  Radio: ricerca indietro 25</p> <p>CD/MP3/WMA: salta brano all'indietro 33</p> <p>Dispositivi esterni: saltare brani indietro 37</p> <p>4  VOL</p> <p>Se premuta, accende o spegne il sistema Infotainment 14</p> <p>Se ruotata, regola il volume .. 14</p> <p>5  Radio: ricerca in avanti 25</p> | <p>CD/MP3/WMA: salta brano in avanti 33</p> <p>Dispositivi esterni: saltare brani in avanti 37</p> <p>6 FAV 1-2-3</p> <p>Aprire l'elenco dei preferiti 27</p> <p>7 AS 1-2</p> <p>Pressione breve: aprire elenco memorizzazione automatica 27</p> <p>Pressione lunga: memorizzazione automatica delle stazioni autostore 27</p> <p>8 TP</p> <p>Per attivare o disattivare gli annunci sul traffico 28</p> <p>9 </p> <p>Espulsione CD 33</p> <p>10 CONFIG</p> <p>Per aprire il menu impostazioni 22</p> | <p>11 INFO</p> <p>Radio: informazioni sulla stazione corrente</p> <p>Dispositivi esterni CD/MP3/WMA: informazioni sul brano corrente</p> <p>12 Manopola multifunzione</p> <p>Rotazione: per contrassegnare le opzioni di menù o impostare valori alfanumerici 17</p> <p>Pressione: per selezionare/attivare l'opzione contrassegnata; per confermare il valore impostato; per attivare/disattivare la funzione; per aprire il menù audio 17</p> <p>13 BACK</p> <p>Menu: torna indietro di un livello 17</p> <p>Inserimento: cancella l'ultimo carattere o l'intera voce 17</p> |
|---|--|---|

| | |
|---|----|
| 14 Tone | |
| Aprire le impostazioni del tono | 20 |
| 15 Fessura del CD | 33 |
| 16  | |
| Accettare una chiamata o attivare/disattivare il silenzioso | 73 |
| 17  | |
| CD/MP3/WMA: avvio/pausa riproduzione | 33 |
| Dispositivi esterni: avvio/pausa riproduzione | 37 |
| 18 SRCE (fonte) | |
| Premere per cambiare le diverse sorgenti audio | |
| Lettore CD/MP3 | 32 |
| USB | 35 |
| AUX | 35 |
| Bluetooth | 35 |
| AM | 25 |

| | |
|-----------|----|
| FM | 25 |
| DAB | 25 |

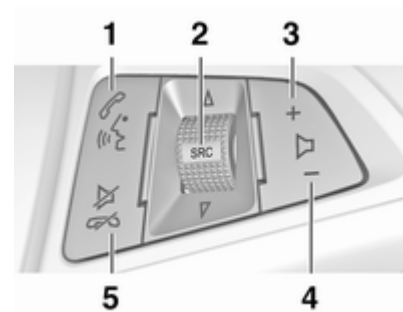
Comandi audio al volante



- 1**  
- Pressione breve:
consente di accettare una chiamata
- 73
- oppure di chiamare un numero del registro chiamate
- 73
- o attivare il riconoscimento vocale
- 60

| | |
|---|----|
| Pressione lunga: mostra il registro chiamate | 73 |
| o attivare il passaggio vocale (se supportato dal telefono) | 60 |
| 2 SRC (fonte) | |
| Premere per: selezionare una sorgente audio | 25 |
| Con radio attiva: ruotare su/giù per selezionare la stazione radio preselezionata successiva/precedente | 25 |
| Con CD attivo: ruotare su/giù per selezionare il brano CD/MP3/WMA successivo/precedente | 33 |
| Con dispositivo esterno attivo: ruotare su/giù per selezionare il brano successivo/precedente | 37 |

| | |
|--|----|
| Con telefono attivo: ruotare su/giù per selezionare la voce successiva/precedente nell'elenco chiamate | 73 |
| Con telefono attivo e chiamate in attesa: ruotare su/giù per passare da una chiamata all'altra | 73 |
| 3 + | |
| Alza il volume | 14 |
| 4 - | |
| Abbassa il volume | 14 |
| 5  | |
| Pressione breve: termina/rifiuta una chiamata | 73 |
| oppure chiude il registro chiamate | 73 |
| o attiva/disattiva il silenziamento | 14 |
| o disattivare il riconoscimento vocale | 60 |

Uso

Elementi di comando

Il sistema Infotainment viene controllato mediante tasti di funzione, una manopola multifunzione e menù visualizzati sul display.

Opzionalmente è possibile immettere dati e comandi tramite:

- l'unità di comando centrale nel quadro strumenti ⇨ 8
- i comandi al volante ⇨ 8
- sistema di riconoscimento del parlato ⇨ 60

Avviso

Nei capitoli successivi verranno descritti solo i modi più diretti di funzionamento dei menù. In alcuni casi potrebbero esistere altre opzioni.

Accensione o spegnimento del sistema Infotainment

Premere brevemente . All'accensione si attiva l'ultima fonte Infotainment selezionata.

Spegnimento automatico



Se il sistema Infotainment è stato acceso premendo  quando l'accensione era disinserita, si spegne automaticamente dopo 10 minuti.

Regolazione del volume

Ruotare . L'impostazione corrente viene visualizzata in una finestra a comparsa nella parte bassa dello schermo.

All'accensione del sistema Infotainment, viene impostato il volume selezionato per ultimo, purché sia inferiore al volume di accensione massimo.

Le seguenti impostazioni di volume possono essere impostate separatamente:



- il volume massimo iniziale  21
- il volume degli annunci sul traffico  21
- il volume dei messaggi del navigatore  41

Volume automatico

Quando la regolazione automatica del volume è attivata  21 il volume si adatta automaticamente per compensare la rumorosità della strada e del vento durante la guida.

Silenziamento

Premere  (se è disponibile il Mobile Phone portal: premere per alcuni secondi) per silenziare le sorgenti audio.

Per annullare il silenziamento, ruotare  **VOL** o premere di nuovo  (se è disponibile il Mobile Phone Portal: premere per alcuni secondi).

Limitazione del volume alle alte temperature

Con temperature molto elevate all'interno del veicolo, il sistema Infotainment limita il volume massimo regolabile. Se necessario, il volume viene abbassato automaticamente.

Modalità di funzionamento

Lettori audio

Premere ripetutamente **SRCE** per cambiare tra i vari menù principali AM, FM, CD, USB, AUX, Bluetooth o DAB.

Per descrizioni dettagliate di:

- Lettore CD/MP3  32
- Porta USB  35
- Ingresso AUX  35
- Audio Bluetooth  35
- Radio AM  25
- Radio FM  25
- Radio DAB  30

Navigazione

Premete **NAV** per visualizzare la mappa dell'applicazione di navigazione.

Premete la manopola multifunzione per aprire un sottomenù con opzioni per l'inserimento delle destinazioni e la strutturazione di un percorso.

Per una descrizione dettagliata delle funzioni del navigatore  40.

Telefono

Premete  per visualizzare il menù principale del telefono con opzioni per l'immissione e la selezione dei numeri.

Per una descrizione dettagliata delle funzioni del cellulare ⇨ 70.

Avviso

Mediante l'applicazione

Informazioni rapide possono essere visualizzate informazioni brevi sulle sorgenti audio e sulla sessione di navigazione corrente.

Funzionamento di base

| | |
|--------------------------------|----|
| Funzionamento di base | 17 |
| Impostazioni del tono | 20 |
| Impostazioni di volume | 21 |
| Impostazioni del sistema | 22 |

Funzionamento di base

Manopola multifunzione

La manopola multifunzione è l'elemento di controllo centrale per i menu.

Ruotare la manopola multifunzione:

- per selezionare l'opzione di menu
- per impostare un valore alfanumerico

Premete la manopola multifunzione (Navi 950: premete la ghiera esterna):

- per selezionare o attivare l'opzione selezionata
- per confermare un valore impostato
- per attivare o disattivare una funzione del sistema
- per aprire il menù audio o di navigazione nella rispettiva applicazione

Pulsante

Premere  per accedere a **Home Page**.



Utilizzando la manopola multifunzione potreste accedere alle diverse applicazioni.

Ruotate la manopola multifunzione per selezionare **Altro** nella parte bassa dello schermo.



Premete la manopola multifunzione (Navi 950: premete la ghiera esterna) per visualizzare il secondo **Home Page** con ulteriori applicazioni.

Utilizzando la manopola multifunzione potreste accedere alle diverse applicazioni.

Avviso

La maggior parte delle applicazioni o dei menù di applicazione possono anche essere raggiunti direttamente mediante i pulsanti sul quadro strumenti.

Pulsante BACK

Premere **BACK**:

- per uscire da un menù o da una schermata
- per tornare da un sottomenu al menu di livello superiore successivo
- per cancellare l'ultimo carattere in una sequenza di caratteri

Tenere premuto **BACK** per alcuni secondi per cancellare l'intera immissione.

Esempi di uso dei menu

Selezionare un elemento dello schermo

Ruotare la manopola multifunzione per spostare il cursore (= sfondo colorato) sull'opzione desiderata.

Premete la manopola multifunzione per selezionare l'icona contrassegnata, il pulsante a schermo o la voce di menù.

Avviso

Nei capitoli successivi le fasi operative per selezionare e attivare un tasto dello schermo o una voce di

menu saranno descritte come "...seleziona <nome pulsante>/<nome voce>".

Scorrimento elenchi



Se sono disponibili più voci di menù in un elenco di quante possano essere contenute sullo schermo verrà visualizzata una barra di scorrimento.

Ruotate il pulsante multifunzione in senso orario per correre in basso e in senso antiorario per scorrere in alto.

Avviso

Nei capitoli successivi verranno descritte le fasi operative per scorrere fino ad una voce di elenco come "...scorrere fino a <nome voce>".

Regolazione di un'impostazione



Ruotare la manopola multifunzione per modificare il valore corrente dell'impostazione.

Premere la manopola multifunzione per confermare il valore impostato.

Avviso

Nei capitoli successivi le fasi operative per regolare un'impostazione saranno descritte come "...regolare <nome impostazione> su...".

Attivazione di una voce di menù

Ruotare la manopola multifunzione per spostare il cursore (= sfondo colorato) sull'opzione desiderata.

Premete la manopola multifunzione per attivare la voce di menù. Un segno di spunta o un punto appariranno nella casella o nell'anello accanto alla rispettiva voce di menù.



Avviso

Nei capitoli successivi verranno descritte le fasi operative per l'attivazione di una voce di menù come "...attivare il <nome voce>".

Immissione di una sequenza di caratteri

Ruotare la manopola multifunzione per selezionare il carattere desiderato.

Premete la manopola multifunzione per inserire il carattere rispettivo nel campo d'inserimento nella parte superiore dello schermo.

L'ultimo carattere della sequenza può essere cancellato premendo **Canc** sullo schermo o **BACK** sul quadro strumenti. Tenere premuto **BACK** per cancellare l'intera immissione.

Premere la manopola multifunzione per confermare il carattere selezionato.

Avviso

Nei capitoli successivi verranno descritte le fasi operative d'inserimento dei caratteri "...inserire i caratteri desiderati...".

Messaggi

Prima dell'esecuzione di una funzione di sistema a volte si riceve un messaggio di prompt. Se richiesto, selezionate una delle opzioni.



La selezione e l'attivazione di un tasto dello schermo in una funzione messaggio sono le stesse di quelle descritte per la scelta di un'opzione in un menù.

Impostazioni del tono

Premere  e quindi selezionare **Altro** nella parte bassa dello schermo. Sul secondo **Home Page**, selezionare **Tono**. Viene visualizzato il menù delle impostazioni del tono.

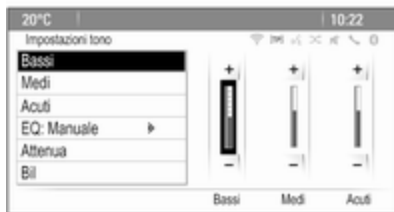

Bass

Utilizzare questa impostazione per potenziare o attenuare le basse frequenze delle fonti audio.

Regolate l'impostazione come desiderato.

Medi

Utilizzare questa impostazione per potenziare o attenuare le medie frequenze della fonte audio.

Regolate l'impostazione come desiderato.

Treble

Utilizzare questa impostazione per potenziare o attenuare le alte frequenze delle fonti audio.

Regolate l'impostazione come desiderato.

Modalità EQ

(EQ: equalizzatore)

Usare questa impostazione per ottimizzare il tono per uno specifico stile musicale, ad es. **Rock** o **Classica**.

Selezionare **EQ**. Verrà visualizzato un sottomenù con stili di suono predefiniti.

Selezionare il genere audio desiderato.

Se si sceglie uno degli stili di suono predefiniti, **Bassi**, **Medi** e **Acuti** verranno preregolati dal sistema.

Se regolate manualmente una delle impostazioni descritte in precedenza, **EQ** viene impostato su **Manuale**.

Fade e Balance

Quando si selezionano **Attenua** o **Bil**, verrà visualizzata una illustrazione a destra dello schermo.



Per regolare la distribuzione del volume tra gli altoparlanti anteriore e posteriore nel veicolo, selezionate **Attenua**. Regolate l'impostazione come desiderato.

Per regolare la distribuzione del volume tra gli altoparlanti di destra e sinistra nel veicolo, selezionate **Bil**. Regolate l'impostazione come desiderato.

Impostazioni di volume

Regolazione automatica del volume

Premere **CONFIG** e quindi selezionare **Impostazioni autoradio**.

Selezionare **Controllo volume automatico** per visualizzare il rispettivo menu.

Per regolare il livello di adattamento del volume impostare **Controllo volume automatico** su **Off**, **Basso**, **Medio** o **Alto**.

Off: nessun aumento del volume aumentando la velocità del veicolo.

Alto: massimo aumento del volume aumentando la velocità del veicolo.

Regolazione del volume di accensione

Premere **CONFIG** e quindi selezionare **Impostazioni autoradio**.

Selezionare **Volume iniziale** per visualizzare il rispettivo menu.

Regolate l'impostazione come desiderato.

Regolazione del volume delle notizie sul traffico

Il volume delle notizie sul traffico può essere preimpostato su un livello, indipendentemente dal livello di volume "normale".

Premere **CONFIG** e quindi selezionare **Impostazioni autoradio**.

Selezionare **Opzioni RDS** e poi **Volume traffico** per visualizzare il rispettivo menu.

Regolate l'impostazione come desiderato.

Avviso

Durante la trasmissione di un annuncio il volume può essere regolato semplicemente premendo \odot .

Regolazione automatica del cicalino

Quando si azionano i comandi nel veicolo, dei segnali acustici confermano le vostre azioni. Il volume dei suoni acustici può essere regolato.

Premere **CONFIG** e quindi selezionare **Impostazioni veicolo**.

Selezionate **Impostazioni comfort** e poi **Volume segnali acustici** per visualizzare il rispettivo sottomenù. Selezionate **Basso** o **Alto**.

Regolazione del volume di navigazione

Premere **CONFIG** e quindi selezionare **Impostazioni di navigazione**.

Selezionare **Suggerimento vocale**, poi **Volume navigazione**. Sarà visualizzato il rispettivo sottomenù.

Per regolare il volume degli annunci, selezionate **Avviso** e quindi regolate l'impostazione come desiderate.

Per regolare il volume della fonte audio possibilmente in sottofondo, selezionare **Sfondo** e quindi regolate come desiderate.

Selezionate **Prova volume** per ascoltare un esempio delle impostazioni.

Avviso

Durante la trasmissione di un annuncio il volume può essere regolato semplicemente premendo \odot .

Impostazioni del sistema

Le varie impostazioni del sistema Infotainment possono essere regolate mediante l'applicazione **Impostazioni**.



Impostazioni della lingua

Premere **CONFIG** e quindi selezionare **Lingue (Languages)**. Il display visualizza un elenco di tutte le lingue disponibili.

Selezionare la lingua desiderata.

Impostazioni ora e data

Premere **CONFIG** e poi selezionare **Data e ora** per visualizzare il rispettivo sottomenù.

Regolazione automatica dell'ora

Il sistema riceve costantemente informazioni su ora e data correnti.

Se desiderate un aggiornamento automatico delle impostazioni di ora e data, attivate **Sincronizz. orologio RDS**.

Se desiderate impostare manualmente ora e data, disattivate **Sincronizz. orologio RDS**.

Impostazione dell'ora

Per regolare le impostazioni dell'ora, selezionare **Imposta ora**.

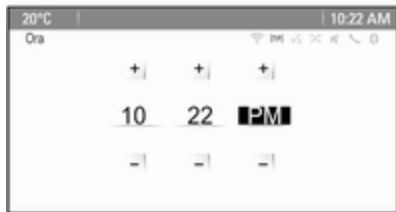

Regolate le impostazioni come desiderato.

Impostare la data

Per regolare le impostazioni della data, selezionare **Imposta data**. Regolate le impostazioni come desiderato.

Formato ora

Per scegliere il formato dell'ora desiderato, selezionare **Imposta formato ora**. Viene visualizzato un sottomenu. Attivare **12 ore** o **24 ore**.

Informazioni sul software

Premere **CONFIG** e quindi selezionare **Impostazioni autoradio**.

Scorrere l'elenco e selezionare **Menu versione software** per visualizzare il relativo sottomenù.

Informazioni sulla versione del software

Per visualizzare un elenco di tutte le versioni di software installate, selezionare **Informazioni versione software**.

Come preimpostazione, tutte le versioni sono attivate.

Aggiornamento software

Per aggiornare il software del sistema, contattate la vostra officina.

File di registro

Per generare un file di registro della versione corrente del vostro software, selezionate **Creazione file log**.

Informazioni sulla licenza

Per visualizzare le informazioni sul produttore del sistema Infotainment, selezionate **Informazioni licenza**.

Preimpostazioni di fabbrica

Per reimpostare tutte le impostazioni Infotainment ai loro valori predefiniti selezionate **Ripristina la radio**.

Impostazioni display

Premere **CONFIG** e poi selezionare **Impostazioni display** per visualizzare il rispettivo sottomenù.

Home page

Selezionate **Menu Home Page** per visualizzare il menù delle impostazioni della pagina iniziale.

Per accedere al menù da **Home Page** selezionate **Menu** nella parte bassa dello schermo.

Home Page può essere regolato in base alle vostre preferenze personali.

Personalizzazione

Le icone delle applicazioni visualizzate sulla prima pagina iniziale possono essere scelte come desiderato.

Selezionate **Personalizza** per visualizzare un elenco di tutte le applicazioni installate nel sistema. Attivate le voci di menù di quelle applicazioni che desiderate visualizzare nella prima pagina iniziale.

Le altre applicazioni vengono poi ordinate sulle pagine successive.

Suddivisione

Su ogni pagina iniziale possono essere disposte fino ad otto icone di applicazioni.

Le posizioni delle icone possono essere modificate come desiderato.

Selezionate **Scegli icone** per visualizzare le pagine iniziali in modalità di digitazione.

Selezionate l'icona che desiderate spostare.

Fate scorrere fino alla posizione sulla pagina iniziale dove desiderate che sia collocata l'icona. Premere la manopola multifunzione per confermare.

L'icona viene spostata nella nuova posizione. L'icona che era posizionata in quella posizione in precedenza viene ora visualizzata nella posizione dell'icona spostata.

Preimpostazioni della pagina iniziale

Per reimpostare **Home Page** alla preimpostazione di fabbrica, selezionate **Ripristina impost.default Home Page**.

Display disattivato

Per disattivare il display, selezionate

Display Spento.

Per riattivare il display, premete un qualsiasi pulsante del quadro strumenti (tranne la manopola **ⓘ VOL**).

Radio

| | |
|--|----|
| Uso | 25 |
| Ricerca stazioni | 25 |
| Elenchi di memorizzazione automatica | 27 |
| Elenchi dei preferiti | 27 |
| Radio data system (RDS) | 28 |
| Digital audio broadcasting | 30 |

Uso

Attivazione radio

Premere  e quindi selezionare **AM**, **FM** o **DAB**.

Viene trasmessa l'ultima stazione selezionata.

Avviso

Quando una sorgente audio è già attiva, potete passare da diverse sorgenti audio premendo ripetutamente **SRCE**.

Ricerca stazioni

Ricerca automatica stazione radio

Premere brevemente **◀◀** o **▶▶** per ascoltare la stazione successiva nella memoria delle stazioni.

Ricerca manuale di una stazione radio

Tenere premuto **◀◀** o **▶▶**. Rilasciare il pulsante quando la visualizzazione della frequenza indica una frequenza prossima a quella desiderata.

Manuale: sintonizzazione delle stazioni

Nella banda di frequenza FM e DAB, premete la manopola multifunzione per aprire il menù rispettivo e poi selezionate **Sintonia manuale**. La frequenza attualmente attiva viene visualizzata nella parte inferiore dello schermo.

Ruotate la manopola multifunzione per raggiungere la frequenza desiderata.

Nella banda di frequenza AM, ruotate la manopola multifunzione per regolare la frequenza.

Elenchi stazioni

Nella banda di frequenza FM e DAB, ruotate la manopola multifunzione per visualizzare l'elenco delle stazioni.

Nella banda di frequenza AM, premete la manopola multifunzione per visualizzare il rispettivo menù della banda di frequenza.

Selezionare **Elenco stazioni AM**.

Verrà visualizzato un elenco di tutte le stazioni ricevibili della relativa banda di frequenza e nell'attuale area di ricezione.

Avviso

Se non è stata creato alcun elenco delle stazioni in precedenza, il sistema Infotainment esegue una ricerca automatica delle stazioni.



Selezionare la stazione desiderata.

Avviso

La stazione ricevuta correntemente è quella evidenziata da .

Elenco categorie

Numerose stazioni RDS ⇨ 28 e DAB ⇨ 30 trasmettono un codice PTY che specifica il tipo di programma trasmesso (ad es. il notiziario). Alcune stazioni, inoltre, modificano il codice PTY a seconda dei contenuti della trasmissione in corso.

Il sistema Infotainment memorizza queste stazioni nel corrispondente elenco categorie suddivise per tipo di programma.

Avviso

La voce del sottomenu elenco categorie è disponibile solo per le gamme d'onda FM e DAB.

Per cercare un tipo di programma determinato dalle stazioni: selezionare l'opzione relativa alla categoria specifica della gamma d'onda.

Viene visualizzato un elenco di tipi di programma attualmente disponibili.

Selezionare il tipo di programma desiderato. Viene visualizzato un elenco di stazioni che trasmettono un programma del tipo selezionato.

Selezionare la stazione desiderata.

Avviso

La stazione ricevuta correntemente è quella evidenziata da .

Aggiornamento degli elenchi delle stazioni

Se le stazioni memorizzate nell'elenco stazioni specifico della banda di frequenza non possono più essere ricevute, gli elenchi delle stazioni AM e DAB devono essere aggiornati.

Avviso

L'elenco delle stazioni FM viene aggiornato automaticamente.

Selezionate la voce di elenco corrispondente nel menù specifico della banda di frequenza per aggiornare un elenco stazioni.

Viene avviata una ricerca delle stazioni. Una volta terminata la ricerca delle stazioni viene sintonizzata la stazione impostata in precedenza.

Per interrompere la ricerca delle stazioni premete la manopola multifunzione.

Avviso

Se una specifica lista di frequenze radio viene aggiornata, ciò avviene anche per la corrispondente lista di categoria.

Elenchi di memorizzazione automatica

Le stazioni con la miglior ricezione in una banda di frequenza possono essere memorizzate e selezionate dagli elenchi autostore.



Ogni gamma d'onda ha 2 elenchi di memorizzazione automatica (**AS 1**, **AS 2**), ognuno dei quali è in grado di memorizzare 6 stazioni.

Avviso

La stazione ricevuta correntemente è quella evidenziata.

Memorizzazione automatica delle stazioni

Tenere premuto **AS** finché non viene visualizzato un messaggio di memorizzazione automatica. Le 12 stazioni più potenti nella gamma d'onda corrente vengono memorizzate nei 2 elenchi di memorizzazione automatica.

Per annullare la procedura di memorizzazione automatica, selezionare **Annulla**.

Memorizzazione manuale di emittenti

È anche possibile memorizzare manualmente le stazioni radio negli elenchi di memorizzazione automatica.

Impostare le stazioni da memorizzare.

Premete **AS** per aprire l'elenco di memorizzazione automatica o per passare a un altro elenco.

Per memorizzare la stazione in una posizione dell'elenco: premere il pulsante della stazione corrispondente 1...6 finché non viene visualizzato un messaggio di conferma.

Avviso

Durante un processo di memorizzazione automatica le stazioni memorizzate manualmente vengono sovrascritte.

Ricerca di una stazione

Se necessario, premere **AS** per aprire un elenco di memorizzazione automatica o per passare a un altro elenco di memorizzazione automatica.

Premete uno dei pulsanti stazione 1...6 per attivare la stazione corrispondente alla posizione nell'elenco.

Elenchi dei preferiti

È possibile memorizzare manualmente stazioni di qualsiasi gamma d'onda negli elenchi dei preferiti.



In ciascun elenco dei preferiti è possibile memorizzare 6 stazioni. È possibile impostare il numero di elenchi di preferiti disponibili (vedi oltre).

Avviso

La stazione ricevuta correntemente è quella evidenziata.

Memorizzazione di una stazione

Impostare le stazioni da memorizzare.

Premere brevemente **FAV** per aprire un elenco di preferiti o per passare a un altro elenco di preferiti.

Per memorizzare la stazione in una posizione dell'elenco: premere il pulsante della stazione corrispondente 1...6 finché non viene visualizzato un messaggio di conferma.

Ricerca di una stazione

Se necessario, premere brevemente **FAV** per aprire un elenco di preferiti o per passare a un altro elenco di preferiti. Premere uno dei pulsanti stazione 1...6 per attivare la stazione memorizzata nella rispettiva posizione.

Definizione del numero di elenchi di preferiti

Premere **CONFIG** e quindi selezionare **Impostazioni autoradio**. Selezionare **Numero di pagine Fav** per visualizzare il relativo sottomenu.

Selezionate il numero di pagine preferite che desiderate visualizzare.

Radio data system (RDS)

Il sistema RDS è un servizio delle stazioni FM che facilita notevolmente la ricerca della stazione desiderata e la sua ricezione priva di disturbi.

Vantaggi del sistema RDS

- Sul display viene visualizzato il nome del programma della stazione impostata anziché la frequenza.
- Durante una ricerca delle stazioni il sistema Infotainment sintonizza solamente stazioni RDS.
- Il sistema Infotainment si sintonizza sempre sulla migliore frequenza di trasmissione ricevibile della stazione impostata per mezzo della funzione AF (frequenza alternativa).
- A seconda della stazione ricevuta il sistema Infotainment visualizza testo radio che può contenere, per esempio, informazioni sul programma corrente.

Menù delle opzioni RDS

Per aprire il menù per la configurazione RDS, premere **CONFIG** e quindi selezionare **Impostazioni autoradio**.

Selezionare **Opzioni RDS** per visualizzare il relativo sottomenù.



Attivazione della funzione RDS

Attivare RDS.

Avviso

Se **RDS** è attivato, non tutte le voci di menù del menù **Opzioni RDS** vengono visualizzate.

Regionale

A volte le stazioni RDS trasmettono programmi diversi su frequenze diverse a livello regionale.

Se è attivato **Regionale**, vengono selezionate solo frequenze alternative (AF) con gli stessi programmi regionali.

Se è disattivato **Regionale**, le frequenze alternative delle stazioni vengono selezionate senza tenere conto dei programmi regionali.

Blocco scorrimento testo

Alcune stazioni RDS non indicano sul display solo il nome del servizio del programma, ma anche altre informazioni aggiuntive sul programma corrente. Durante la visualizzazione delle informazioni aggiuntive il nome del programma è nascosto.

Per evitare la visualizzazione delle informazioni aggiuntive azionare

Blocca scorrimento testo.

Testo radio

Se sono stati attivati l'RDS e la ricezione di una stazione RDS, sotto il nome del programma vengono visualizzate informazioni sul programma radio attualmente attivo o brano musicale attualmente riprodotto.

Per mostrare o nascondere le informazioni, attivate o disattivate **Testo radio**.

Servizio informazioni sul traffico

(TP = programma sul traffico)

Le stazioni del servizio informazioni sul traffico sono stazioni RDS che trasmettono notizie sul traffico.

Se il servizio informazioni sul traffico è attivato, la riproduzione radio o multimediale viene interrotta per la durata dell'annuncio sul traffico.

Attivazione/disattivazione del servizio informazioni sul traffico

Per attivare e disattivare la funzione di attesa annunci sul traffico del sistema Infotainment e premere **TP**.

- Se il servizio radio sul traffico è attivato, [I] viene indicato sul display.
- Se la stazione corrente non trasmette informazioni sul traffico, viene avviata automaticamente una ricerca della stazione successiva che trasmette informazioni sul traffico.
- Se viene trovata una stazione che trasmette informazioni sul traffico, [TP] viene visualizzato sul display.

Volume traffico

Per regolare il volume degli annunci sul traffico, selezionare **Volume traffico**. Sarà visualizzato il rispettivo sottomenù. Regolate l'impostazione come desiderato.

Ascolto dei soli annunci sul traffico

Attivare il servizio informazioni sul traffico e abbassare completamente il volume del sistema Infotainment.

Esclusione degli annunci sul traffico

Per escludere un annuncio sul traffico, per es. durante la riproduzione di un CD/MP3:

Premere **TP** o selezionare **Annulla** nel messaggio TP.

L'annuncio sul traffico viene annullato, ma il servizio informazioni sul traffico rimane attivo.

Digital audio broadcasting

Il Digital Audio Broadcasting (DAB) è un sistema di trasmissione innovativo e universale.

Informazioni generali

- Le stazioni DAB sono indicate dal nome del programma anziché dalla frequenza di trasmissione.
- Con il DAB è possibile trasmettere diversi programmi radio (servizi) su un'unica frequenza (ensemble).
- Oltre ai servizi audio digitali di alta qualità, DAB è anche in grado di trasmettere dati associati ai programmi e una quantità di altri servizi dati, tra cui informazioni sul percorso e sul traffico.

- Finché un dato ricevitore DAB è in grado di captare il segnale emesso da una stazione trasmittente (anche se il segnale è molto debole) la riproduzione audio è assicurata.
 - Non esiste il fading (indebolimento del suono) tipico della ricezione AM o FM. Il segnale DAB viene riprodotto a volume costante.
 - Le interferenze causate da stazioni su frequenze vicine (un fenomeno tipico della ricezione AM e FM) non si verificano con il DAB.
- Se il segnale DAB è troppo debole per essere rilevato dal ricevitore, il sistema passa allo stesso programma su un'altra stazione DAB o FM.

- Se il segnale DAB viene riflesso da ostacoli naturali o edifici, la qualità di ricezione di DAB migliora, mentre in questi casi la ricezione AM o FM risulta notevolmente compromessa.
- Quando è abilitata la ricezione DAB, il sintonizzatore FM del sistema Infotainment rimane attivo in background e cerca continuamente le stazioni FM con migliore ricezione. Se è attivato TP ⇨ 28, vengono prodotti gli annunci sul traffico della stazione FM al momento con migliore ricezione. Disattivare TP se la ricezione DAB non dovesse essere interrotta dagli annunci sul traffico FM.

Annunci DAB

Oltre ai programmi musicali, molte stazioni DAB trasmettono anche annunci di varie categorie.

Quando vi trovate nel menù principale DAB, premete la manopola multifunzione per aprire **Menu DAB** e poi selezionate **Annunci**.

Se si attivano alcune o tutte le categorie, il servizio DAB ricevuto al momento è interrotto quando viene effettuato un annuncio di queste categorie.

Attivate le categorie desiderate.

Lettore CD

| | |
|-----------------------------|----|
| Informazioni generali | 32 |
| Uso | 33 |

Informazioni generali

Informazioni importanti sui CD audio e sui CD MP3/WMA

Il lettore CD del sistema Infotainment è in grado di riprodurre CD audio e CD MP3/WMA.

Attenzione

Per nessun motivo si devono inserire nel lettore CD dei DVD sagomati o con diametro di 8 cm.

Non attaccare etichette adesive ai CD perché potrebbero farli inceppare all'interno del lettore CD e provocarne il guasto. Sarà necessaria la sostituzione del dispositivo.

Formati file

CD audio

Si possono utilizzare i seguenti formati di CD: CD-ROM modalità 1 e modalità 2; CD-ROM XA modalità 2, Forma 1 e Forma 2.

CD MP3

Si possono usare i seguenti formati di file: ISO9660 Livello 1, Livello 2, (Romeo, Joliet).

I file MP3 e WMA scritti in un formato diverso da quelli elencati sopra potrebbero non essere riprodotti correttamente, e i loro nomi di file e di cartella potrebbero non essere visualizzati correttamente.

Le seguenti restrizioni si applicano ai dati memorizzati su un CD MP3/WMA:

Numero di brani: max. 999

Numero di cartelle: max. 255

Profondità della struttura della cartella: max. 64 livelli (raccomandata: max. 8 livelli)

Numero di elenchi di riproduzione: max. 15

Numero di canzoni per elenco di riproduzione: max. 255

Estensioni applicabili agli elenchi di riproduzione: .m3u, .pls, .asx, .wpl

Uso

Avviare la riproduzione del CD

Inserire il CD con il lato stampato verso l'alto nella fessura del lettore CD finché non viene caricato.

La riproduzione del CD inizia automaticamente e viene visualizzato il menù principale **CD** o **CD MP3**.

Se è già inserito un CD, ma il menù principale **CD** o **CD MP3** non è attivo, premete \square e poi selezionate **CD**.

Il menù principale **CD** o **CD MP3** verrà visualizzato e la riproduzione del CD verrà avviata.



A seconda dei dati memorizzati su **CD** o **CD MP3** audio, verranno visualizzate sul display informazioni più o meno dettagliate sul CD e sul brano musicale corrente.

Avviso

Quando una sorgente audio è già attiva, potete passare da diverse sorgenti audio premendo ripetutamente **SRCE**.

Rimozione di un CD

Premere \triangle .

Il CD viene espulso dalla fessura del lettore CD.

Se il CD non viene rimosso dopo l'espulsione, viene nuovamente caricato automaticamente dopo alcuni secondi.

Elenco tracce

Ruotate la manopola multifunzione per visualizzare una lista di tutti i brani presenti sul CD.

Avviso

Il brano attualmente in riproduzione viene contrassegnato da \bullet .

Selezionare il titolo desiderato.

Pulsanti delle funzioni

Saltare il brano precedente o successivo

Premete \lll o \ggg una o più volte per saltare al brano precedente o successivo.

Avanzamento o riavvolgimento rapido

Premere e tenere premuto \lll o \ggg per avanzare rapidamente o riavvolgere il brano in corso.

Pausa

Premere II per mettere in pausa la riproduzione.

Menù audio

Premete la manopola multifunzione per visualizzare il menù CD o MP3.

Avviso

Per una descrizione delle funzioni nel menù MP3 \rightarrow 37.

Riproduzione casuale

Per riprodurre brani sul CD in ordine casuale, attivate **Riproduzione casuale**.

Per ritornare al normale ordine di riproduzione, disattivare **Riproduzione casuale**.

Dispositivi esterni

| | |
|-----------------------------------|----|
| Informazioni generali | 35 |
| Riproduzione audio | 37 |
| Visualizzazione immagini | 38 |
| Utilizzo delle applicazioni | 39 |

Informazioni generali

Prese per il collegamento di dispositivi esterni si trovano nella consolle centrale nascoste dietro un coperchio.

Avviso

Le prese devono sempre essere mantenute pulite e asciutte.

Ingresso AUX

È possibile connettere, per esempio, un iPod, uno smartphone o un altro dispositivo ausiliario all'ingresso AUX con un jack da 3,5 mm. Il sistema Infotainment può riprodurre file musicali contenuti nei dispositivi ausiliari.

Una volta connesso all'ingresso AUX, il segnale audio del dispositivo ausiliario è trasmesso dagli altoparlanti del sistema Infotainment.

Il volume può essere regolato dal sistema Infotainment. Tutte le altre funzioni di comando devono essere gestite dal dispositivo ausiliario.

Connessione di un dispositivo

Per collegare il dispositivo ausiliario alla presa dell'ingresso AUX del sistema Infotainment usare il seguente cavo:

a 3 poli per la sorgente audio.

Per scollegare il dispositivo AUX, selezionate un'altra funzione e poi rimuovete il dispositivo AUX.

Porta USB

Alla porta USB è possibile collegare un lettore MP3, un dispositivo USB, un iPod o uno smartphone. Il sistema Infotainment può riprodurre file musicali o immagini contenute nei dispositivi ausiliari.

In caso di collegamento alla porta USB, è possibile gestire i dispositivi mediante i comandi e i menù del sistema Infotainment.

Avviso

Non tutti i lettori MP3, unità USB, iPod o smartphone sono supportati dal sistema Infotainment.

Connessione/disconnessione di un dispositivo

Collegare il dispositivo alla porta USB. Per l'iPod usare il cavo di connessione appropriato.

Avviso

Se si connette un dispositivo USB o un iPod non leggibile, appare un messaggio di errore corrispondente e il sistema Infotainment passa automaticamente alla funzione precedente.

Per disconnettere il dispositivo USB o l'iPod selezionare un'altra funzione e quindi rimuovere il dispositivo di memoria USB.

Attenzione

Evitare di disconnettere il dispositivo durante la riproduzione. Può danneggiare il dispositivo o il sistema Infotainment.

Bluetooth

Le fonti audio abilitate alla connessione Bluetooth (ad es. i cellulari per l'ascolto di musica, i lettori MP3 con

Bluetooth, ecc.) che supportano i profili A2DP e AVRCP per l'ascolto di musica con Bluetooth, possono essere connesse mediante wireless al sistema Infotainment.

Il sistema Infotainment può riprodurre file musicali contenuti nei dispositivi Bluetooth, ad es. iPod o Smartphone.

Connessione di un dispositivo

Per una descrizione dettagliata della connessione Bluetooth ⇨ 71.

Formati file

File audio

Sono supportati solo dispositivi formattati nei sistemi di file FAT32, NTFS e HFS+.

Avviso

È possibile che alcuni file non siano riprodotti correttamente. Ciò potrebbe essere dovuto a un formato di registrazione diverso o alle condizioni del file.

Non è possibile riprodurre i file provenienti da negozi online soggetti a Digital Rights Management (gestione dei diritti digitali).

I formati file audio riproducibili sono .mp3, .wma, .aac e .m4a.

Nella riproduzione di un file con informazioni ID3 tag il sistema Infotainment è in grado di visualizzare informazioni quali il titolo della traccia e l'artista.

File immagine

I formati di file immagine visualizzabili sono .jpg, .jpeg, .bmp, .png e .gif.

I file devono avere una dimensione massima di 2048 pixel di larghezza e 2048 pixel di altezza (4MP).

Gracenote

Il database Gracenote contiene informazioni sui dati multimediali attualmente disponibili sul mercato.

Quando si collegano dispositivi esterni, i brani o i file vengono riconosciuti dalla funzione Gracenote.

Se la funzione di normalizzazione Gracenote è attivata, gli errori di scrittura dei dati dei tag MP3 vengono corretti automaticamente. A causa di questo i risultati della ricerca dei media può essere migliorata.

Premere **CONFIG** e quindi selezionare **Impostazioni autoradio**.

Selezionate **Opzioni Gracenote** per visualizzare il relativo sottomenù.

Attivate la funzione di normalizzazione Gracenote.

Riproduzione audio

Avviare la riproduzione

Se non collegato, collegate il dispositivo ↻ 35.

Premere  e quindi selezionare **USB**, **AUX** o **Bluetooth**.

Esempio: menù principale USB

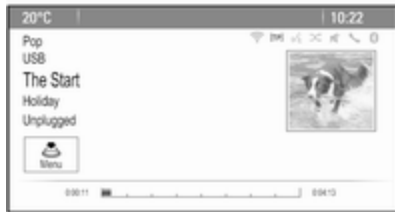

Pulsanti delle funzioni

I file multimediali sui dispositivi USB e Bluetooth possono essere fatti funzionare usando i pulsanti presenti sul quadro strumenti.

Saltare il brano precedente o successivo

Premete **◀◀** o **▶▶** una o più volte per saltare al brano precedente o successivo.

Avanzamento o riavvolgimento rapido

Premere e tenere premuto **◀◀** o **▶▶** per avanzare rapidamente o riavvolgere il brano in corso.

Pausa

Premere **⏸** per mettere in pausa la riproduzione.

Menù audio

Per visualizzare il rispettivo menù audio, premete la manopola multifunzione.

Avviso

Non tutte le voci di menù sono disponibili in tutti i menù audio.



Riproduzione casuale

Premete la manopola multifunzione per visualizzare il menù USB o Bluetooth.

Per riprodurre brani del rispettivo dispositivo in ordine casuale, attivate **Riproduzione casuale**.

Per ritornare al normale ordine di riproduzione, disattivate **Riproduzione casuale**.

Esplorazione

(disponibile solo nei menù USB)

Per cercare un brano nella struttura, selezionate una delle voci di menù, ad es. **cartelle**, **Playlist** o **Album**.

Esplorate nella struttura fino a trovare il brano desiderato.

Selezionate il brano per avviarne la riproduzione.

Elenchi singoli di riproduzione

Il sistema consente la creazione di nuovi elenchi di riproduzione mediante la funzione Gracenote. Brani simili vengono uniti in un elenco generato automaticamente dal sistema.

Selezionate il brano attorno al quale desiderate creare un nuovo elenco di riproduzione.

Selezionare **Continua riproduzione di questo genere** nel rispettivo menù audio. Verrà creato un nuovo elenco di riproduzione e memorizzato nel menù **Playlist**.

Per cancellare un elenco di riproduzione generato dal sistema, selezionate **Cancella playlist**. Il display visualizza un elenco di tutti gli elenchi di riproduzione generati. Selezionate l'elenco di riproduzione che desiderate eliminare. L'elenco di riproduzione viene eliminato.

Visualizzazione immagini

Collegate un dispositivo USB ⇨ 35.

Premere  e quindi selezionare **Immagini** per aprire il menù **Visore di immagini USB**.

Verrà visualizzato un elenco di tutte le immagini e cartelle di immagini trovate sul dispositivo USB.

Esplorate tra le immagini e le cartelle fino a quando trovate l'immagine desiderata e selezionatela. Viene visualizzata l'immagine.



Pulsanti delle funzioni

Pulsante info

Selezionate **Info** nella parte bassa dello schermo per visualizzare informazioni sull'immagine memorizzata nel dispositivo USB, ad es. nome o numero. Le informazioni rispettive vengono visualizzate sopra l'immagine.

Saltare l'immagine precedente o successiva

Selezionate < o > nella parte bassa dello schermo per visualizzare l'immagine precedente o successiva.

Slide show

Per avviare una presentazione di tutte le immagini memorizzate nella rispettiva cartella di immagini, selezionate ► nella parte bassa dello schermo. La presentazione ha inizio.

Quando viene avviata la presentazione delle immagini, ► cambia in ||.

Selezionare || per mettere in pausa la presentazione delle immagini.

Ruotare l'immagine

Selezionate  nella parte bassa dello schermo per ruotare l'immagine.

Menù immagini

Per visualizzare il menù dell'immagine, selezionate **Menu** nella parte bassa dello schermo.

Visualizzatore principale di immagini

Selezionate **Menu principale visore immagini** per visualizzare un elenco di tutte le cartelle di immagini, vedi in precedenza.

Timer della presentazione

Per regolare la sequenza temporale nella quale viene visualizzata un'immagine durante una presentazione, selezionate **Timer proiezione diapositive**. Sarà visualizzato il rispettivo sottomenù. Selezionare l'opzione desiderata.

Immagini casuali

Per visualizzare le immagini di una presentazione in ordine casuale, attivate **Immagini casu**..

Utilizzo delle applicazioni

Connettere lo smartphone

Se non è connesso al sistema Infotainment, connettere lo smartphone:

- **iPod/iPhone:** connettere il dispositivo alla porta USB ⇨ 35.
- **Telefono Android:** stabilire una connessione Bluetooth ⇨ 71.

Scaricare l'applicazione

Avviso

Prima che un'applicazione approvata possa essere utilizzata mediante i comandi e i menù del sistema Infotainment, dovrà essere installata sullo smartphone.

Scaricate l'applicazione desiderata sul vostro smartphone dal rispettivo app store.

Avviare l'applicazione

Premete  e selezionate l'icona della rispettiva applicazione smartphone sulla pagina iniziale.

Viene stabilita una connessione all'applicazione installata sullo smartphone connesso.

Il menù principale dell'applicazione viene visualizzato sul display del sistema Infotainment.

Navigazione

| | |
|-------------------------------------|----|
| Informazioni generali | 40 |
| Uso | 41 |
| Inserimento della destinazione | 45 |
| Guida | 54 |

Informazioni generali

L'applicazione di navigazione guiderà l'utente in tutta sicurezza a destinazione, senza la necessità di leggere cartine.

La situazione corrente del traffico viene considerata nel calcolo del percorso. Per questa ragione il sistema Infotainment riceve gli annunci sul traffico della zona di ricezione corrente tramite RDS-TMC.

L'applicazione di navigazione, tuttavia, non può tenere conto degli eventi di traffico, delle norme di circolazione modificate con breve preavviso e dei pericoli o dei problemi improvvisi (per es. i cantieri stradali).

Attenzione

L'uso del sistema di navigazione non solleva il conducente dalla responsabilità di tenere un comportamento corretto e attento nel traffico. Le norme per la circolazione stradale vanno sempre e comunque seguite. Qualora un'indicazione per il raggiungimento di una

destinazione dovesse contraddire le norme per la circolazione stradale, valgono sempre queste ultime.

Funzionamento dell'applicazione di navigazione

La posizione e il movimento del veicolo vengono rilevate dall'applicazione di navigazione mediante sensori. La distanza percorsa è determinata dal segnale del tachimetro del veicolo e i movimenti rotatori in curva mediante un sensore giroscopico. La posizione viene determinata dai satelliti GPS (Sistema di posizionamento globale).

Confrontando i segnali dei sensori con le mappe digitali, è possibile determinare la posizione con una precisione di ca. 10 m.

Il sistema funziona anche con una ricezione scarsa del GPS, ma la precisione della determinazione della posizione si riduce.

Dopo aver inserito l'indirizzo della destinazione o il punto di interesse (più vicino alla stazione di benzina, hotel,

ecc.) viene calcolato il percorso dalla posizione corrente alla destinazione selezionata.

La guida a destinazione viene data sotto forma di comandi vocali e mediante una freccia direzionale, nonché con l'ausilio della visualizzazione di una cartina a colori.

Uso

Visualizzazione sul display della mappa

Per visualizzare la mappa attorno alla posizione corrente potete a scelta:

- Premere **NAV**.
- Premere  e quindi selezionare **Navigator**.

Guida a destinazione non attiva



Se la navigazione non è attiva, viene visualizzato il messaggio seguente:

- Nella riga in alto: informazioni sulla sorgente audio attualmente attiva e l'ora.
- Sotto la riga in alto: simbolo **GPS**.
- Nell'angolo in alto a sinistra: una bussola che indica il Nord.
- Visualizzazione della mappa della zona circostante la posizione corrente.
- Posizione attuale: indicata da un triangolo rosso in un cerchio grigio.

- Punti d'interesse (POI), ad es. stazioni di rifornimento, aree di parcheggio o ristoranti, indicati dai simboli corrispondenti (se attivati).
- Nella riga in basso: nome della strada della posizione corrente.

Guida a destinazione attiva



Se la navigazione è attiva, viene visualizzato il messaggio seguente:

- Nella riga in alto: informazioni sulla sorgente audio attualmente attiva e l'ora.
- Sotto la riga in alto: simbolo **GPS**.

- Sotto la riga in basso: il nome della strada da seguire dopo l'intersezione successiva.
- Nell'angolo in alto a sinistra: un simbolo a bussola che indica il Nord.
- Visualizzazione della mappa della zona circostante la posizione corrente.
- Posizione attuale: indicata da un triangolo rosso in un cerchio grigio.
- Percorso: indicato da una linea blu.
- Destinazione finale: indicata da una bandierina a scacchi nera.
- Tappa (destinazione intermedia): indicata da un diamante rosso.
- Punti d'interesse (POI), ad es. stazioni di rifornimento, aree di parcheggio o ristoranti, indicati dai simboli corrispondenti (se attivati).
- Eventi di traffico, ad es. ingorgo stradale: indicato da simboli corrispondenti (se attivati).

- A sinistra: freccia direzionale e distanza alla manovra successiva.
- A sinistra: distanza restante alla destinazione finale o alla tappa successiva.
- A sinistra: orario d'arrivo previsto o tempo di viaggio restante.
- Nella riga in basso: nome della strada della posizione corrente.

Manipolazione delle mappe

Spostamento della sezione della cartina visibile

La sezione della cartina visibile sul display della mappa può essere spostata liberamente in qualsiasi direzione utilizzando l'interruttore a otto vie.

L'interruttore a otto vie al centro della manopola multifunzione può essere inclinato in tutte le direzioni.

Inclinare l'interruttore su un lato. La sezione di mappa visibile si sposta nella direzione rispettiva.

Per rivisualizzare la cartina attorno alla posizione corrente, premete **BACK**.

Modificare la scala della cartina

Quando viene visualizzata la mappa, ruotate la manopola multifunzione per visualizzare una barra di scala nella parte bassa dello schermo.

Ruotate di nuovo la manopola multifunzione per regolare la scala come desiderato.

Modificare la modalità mappa

La mappa può essere visualizzata in tre (guida a destinazione non attiva) o cinque (guida a destinazione attiva) modalità differenti; vedere "Impostazione mappa" qui nel seguito.

Premere ripetutamente **NAV** per cambiare tra le diverse modalità di cartina.

Impostazione mappa

Indicatore di direzione

Premete la manopola multifunzione per visualizzare **Menu navigatore**. Selezionare **Indicatore di rotta** per visualizzare il relativo sottomenu.

Sono disponibili le seguenti opzioni:

- **2D Nord in alto:** vista 2 D, direzione Nord in alto.
- **2D Titolo in alto:** vista 2 D, direzione di guida verso l'alto.
- **3D Titolo in alto:** vista 3 D, direzione di guida verso l'alto.

Selezionare l'opzione desiderata.

Modalità mappa

Premete la manopola multifunzione per visualizzare **Menu navigatore**. Selezionare **Modalità mappe** per visualizzare il relativo sottomenu.

Sono disponibili le seguenti opzioni:

- **Mappa integrale** (Vista "normale" descritta in precedenza): Vista mappa a schermo intero, tutti i pulsanti a schermo delle funzioni e delle indicazioni sono visualizzati.
- **Solo mappa:** Vista mappa a schermo intero, la maggior parte dei pulsanti a schermo delle funzioni e delle indicazioni sono nascosti.

- **Diviso con lista delle svolte:** Schermo diviso con mappa a sinistra ed elenco svolte a destra.
- **Diviso con la freccia delle svolte:** Schermo diviso con mappa a sinistra e freccia di svolta per la prossima manovra di svolta, a destra.
- **Diviso con i Media:** Schermo diviso con mappa a sinistra e sorgente audio attualmente attiva a destra.

Selezionare l'opzione desiderata.

Riquadro della mappa

Premete la manopola multifunzione per visualizzare **Menu navigatore**. Selezionate **Impostazioni mappa** e poi **Display mappa** per visualizzare il rispettivo sottomenù.

In base alle condizioni di illuminazione esterna, attivate **Giorno** o **Notte**.

Per un adattamento automatico da parte del sistema, azionate **Automatico**.

POI visualizzati

Premete la manopola multifunzione per visualizzare **Menu navigatore**.

Selezionare **Mostra PDI** per visualizzare il relativo sottomenu.

Se desiderate che tutti i POI disponibili nel sistema vengano visualizzati sulla mappa, attivate **Mostra tutti i PDI**.

Se non desiderate che i POI vengano visualizzati sulla mappa, attivate **Nascondi tutti i PDI**.

Per visualizzare solo determinati POI, attivate **Definiti dall'utente** e poi le categorie di POI che desiderate visualizzare.

Modificare le informazioni a schermo

Le informazioni sul percorso visualizzate sullo schermo durante la guida a destinazione attiva possono essere personalizzate.

Premete la manopola multifunzione per visualizzare **Menu navigatore**. Far scorrere l'elenco e selezionare **Cambia tempo/destinazione del percorso**.

Informazioni sul tempo

Se desiderate modificare le informazioni sul tempo visualizzate, selezionate **Cambia tempo/arrivo viaggio** per visualizzare il rispettivo sottomenù.

Attivate l'impostazione delle informazioni che desiderate visualizzare.

Informazioni sulla destinazione

Se state effettuando un viaggio a tappe, potrete voler visualizzare le informazioni sul percorso per una tappa al posto di quelle per la destinazione finale.

Per modificare l'impostazione, selezionate **Passa Waypoint / Destinazione**. Viene visualizzato un elenco di tutte le destinazioni nel viaggio a tappe attualmente attivo.

Attivate l'impostazione delle informazioni che desiderate visualizzare.

Informazioni sulla posizione

Posizione attuale

Premete la manopola multifunzione per visualizzare **Menu navigatore**. Selezionate **Info sulla posizione attuale**.

A destra dello schermo viene visualizzata la posizione corrente sulla mappa. A sinistra vengono visualizzate le coordinate GPS della posizione corrente.

Posizione della destinazione

Se è attiva la guida a destinazione potete visualizzare le informazioni sulla destinazione immessa.

Premete la manopola multifunzione per visualizzare **Menu navigatore**. Selezionate **Info sulla posizione di destinazione**.

A destra dello schermo viene visualizzata la destinazione sulla mappa. A sinistra, viene visualizzato l'indirizzo e le coordinate GPS della destinazione.

Salvare una posizione

La posizione corrente o una posizione di destinazione può essere salvata nella rubrica.

Selezionare **Salva**. Trovate una descrizione dettagliata sul salvataggio indirizzi nella rubrica ↻ 45.

Simulazione del percorso

Il sistema Infotainment possiede una modalità di simulazione del percorso a scopo di prova.

Per avviare la modalità di simulazione, premere **CONFIG** e poi selezionate **Impostazioni di navigazione**.

Scorrere l'elenco e selezionare **Simulazione rotta** per visualizzare il relativo sottomenù.

Posizione di partenza

Poiché la modalità di simulazione non attinge al segnale GPS che fornisce la posizione corrente del veicolo si dovrà impostare manualmente una posizione di partenza.

Utilizzare l'ultima posizione nota

Per impostare l'ultima posizione fornita dal segnale GPS come punto di partenza, selezionare **Usa l'ultima posizione conosciuta**.

Utilizzare la destinazione precedente

Per usare una delle ultime destinazioni inserite come punto di partenza, selezionare **Usa la precedente destinazione**. Verrà visualizzato l'elenco delle destinazioni precedenti.

Selezionare l'indirizzo desiderato.

Usare una posizione specifica

Per usare una posizione specifica come punto di partenza, selezionare

Usa la posizione specificata.

Inserire un indirizzo. Per una descrizione dettagliata ⇨ 45.

Viene avviata la modalità di simulazione.

Annullare la modalità di simulazione

Per lasciare la modalità di simulazione, premere **CONFIG** e poi selezionate **Impostazioni di navigazione**.

Scorrere l'elenco e selezionare **Simulazione rotta** per visualizzare il relativo sottomenù.

Selezionare **Cancella simulazione rotta**.

Menù di simulazione del percorso supplementare

Quando la guida a destinazione è attiva nella modalità di simulazione verrà visualizzato un menù supplementare nel **Menu navigatore**.

Premete la manopola multifunzione per visualizzare **Menu navigatore**. Scorrere l'elenco e selezionare **Simulazione rotta** per visualizzare il relativo sottomenù.

Per arrestare la guida a destinazione simulata, selezionare **Interrompi simulazione**. Il processo di guida viene arrestato, la modalità di guida a destinazione resta attiva.

Per visualizzare la successiva manovra di svolta sulla mappa, selezionare **Manovra successiva**.

Inserimento della destinazione

L'applicazione **Destinazione** fornisce diverse opzioni per impostare una destinazione per la guida a destinazione.

Premete **DEST / NAV** (quando la guida a destinazione non è attiva) per visualizzare il menù **Voce di destinazione**.



Inserimento manuale di un indirizzo

Menù inserimento indirizzo

Premete **DEST / NAV** per visualizzare il menù **Voce di destinazione** e quindi selezionate **Voce indirizzo** per visualizzare una maschera per l'inserimento di un indirizzo.

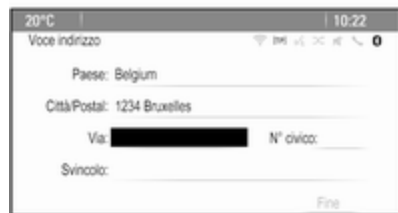

Selezionate il campo d'inserimento del Paese. Viene visualizzato un elenco. Selezionare il paese desiderato.

Selezionate il campo d'inserimento di Città/Codice postale per visualizzare una tastiera. Inserire il nome della città o il codice postale desiderato (vedi di seguito).

Selezionate il campo d'inserimento della strada per visualizzare di nuovo la tastiera. Inserire il nome della città desiderata (vedi di seguito).

Potete quindi inserire un numero civico o un incrocio.

Selezionate il campo d'entrata del numero civico o dell'incrocio. Verrà visualizzata nuovamente la tastiera. Inserite il numero o il nome della città desiderata (vedi di seguito).

Avviso

Se un numero civico non è memorizzato nel database del sistema, per il calcolo del percorso verrà utilizzato il numero civico più vicino alla destinazione immessa.

Se necessario, confermate l'inserimento.

Verrà visualizzato un menù di conferma. Selezionare **Avvio della guida** per avviare la guida a destinazione.

Tastiera

In base alla funzione selezionata, le tastiere possono essere visualizzate in modo differente.



Per modificare la disposizione delle lettere sulla tastiera, selezionate **ABC** a sinistra della tastiera. Le lettere saranno ora disposte in ordine alfabetico.

Per inserire una sequenza di caratteri, selezionate successivamente i caratteri desiderati.

Avviso

Quando si inserisce un indirizzo la tastiera utilizza una funzione di sillabazione intelligente che blocca automaticamente i caratteri che non possono verificarsi accanto alla rispettiva sequenza di caratteri.

Per inserire caratteri speciali non disponibili sulla tastiera, selezionate **AO** a destra della tastiera. Verrà visualizzata la tastiera dei caratteri speciali. Selezionate il carattere desiderato.

Per inserire numeri o simboli, selezionate **Sym** a destra della tastiera dei caratteri speciali. Verrà visualizzata la tastiera dei simboli. Selezionate il carattere desiderato.

Per visualizzare nuovamente la tastiera, selezionate **ABC** a destra della tastiera dei simboli. In questo modo avrete a disposizione tre tastiere.

Per cancellare caratteri già inseriti, selezionate **Cancella** a destra della rispettiva tastiera o premere **BACK**.

Quando si inserisce un indirizzo, un elenco di corrispondenze viene visualizzato automaticamente non appena il numero di corrispondenze trovato nella memoria degli indirizzi corrisponde a sei o meno di sei.

Per visualizzare manualmente un elenco di corrispondente per l'inserimento corrente, selezionate il rispettivo pulsante a schermo **Elenco** nella parte bassa della tastiera.

Per visualizzare gli ultimi cinque inserimenti, selezionate **Ultimi 5** nella parte bassa della tastiera.

Selezionate la voce desiderata dall'elenco.

Se necessario, selezionate il pulsante di conferma visualizzato nella parte bassa della tastiera.

Punti di interesse

Un punto d'interesse è una posizione specifica che potrebbe essere d'interesse generale, ad es. un distributore di carburante, un'area di parcheggio o un ristorante.

I dati memorizzati nel sistema Infotainment contengono un gran numero di punti d'interesse predefiniti che sono indicati da simboli sulla mappa.

Questi POI possono essere selezionati come destinazioni per la guida a destinazione.

Menu di ricerca

Un POI può essere selezionato usando diverse maschere di ricerca.

Premete **DEST / NAV** per visualizzare il menù **Voce di destinazione** e quindi selezionate **Punti di Interesse** per visualizzare il menù **Lista PDI**.

Selezionare **Categoria, Nome o Numero telefonico**. Verrà visualizzata la rispettiva maschera di ricerca.



Compilate i campi d'inserimento nella rispettiva maschera di ricerca.

Maschera di ricerca della categoria
Selezionate il campo d'inserimento della Posizione per visualizzare un elenco. Selezionare l'opzione desiderata.

Selezionate il campo d'inserimento della Categoria per visualizzare un elenco di categorie di POI. Selezionate la categoria desiderata e poi una sottocategoria dall'elenco.

Selezionate il campo d'inserimento del metodo di suddivisione per visualizzare il rispettivo sottomenù. Selezionare **Per distanza** o **Per nome**.

Selezionate **Ricerca** nella parte bassa dello schermo. Verrà visualizzato un elenco di POI o categorie di POI corrispondente ai criteri inseriti. Selezionate la voce di menù desiderata.

Maschera di ricerca del nome

Selezionate il campo d'inserimento del Paese per visualizzare un elenco di tutti i paesi disponibili. Selezionare il paese desiderato.

Per specificare la posizione, selezionate il campo d'inserimento per la città o il codice postale. Viene visualizzata una tastiera. Inserite il nome o il numero desiderato.

Selezionate il campo d'inserimento del metodo di suddivisione per visualizzare il rispettivo sottomenù. Selezionare **Per distanza** o **Per nome**.

Selezionate **Ricerca** nella parte bassa dello schermo. Verrà visualizzata nuovamente la tastiera.

Inserire il nome del POI desiderato.

Maschera di ricerca del numero di telefono

Selezionate il campo d'inserimento del Paese per visualizzare un elenco di tutti i paesi disponibili. Selezionare il paese desiderato.

Selezionate il campo d'inserimento del metodo di suddivisione per visualizzare il rispettivo sottomenù. Selezionare **Per distanza** o **Per nome**.

Selezionate il campo d'inserimento del numero per visualizzare un tastierino. Inserite il numero desiderato.

Quando la rispettiva maschera di ricerca è compilata verrà visualizzato un menù di conferma.

Selezionare **Avvio della guida** per avviare la guida a destinazione.

Elenchi per categoria

Premete **NAV** e poi la manopola multifunzione per visualizzare il **Menu navigatore**. Selezionate **PDI nei dintorni** o **PDI lungo la rotta**. Verrà visualizzato un elenco di categorie POI.

Selezionate la categoria desiderata, le sottocategorie e quindi i POI.

Verrà visualizzato un menù di conferma. Selezionare **Avvio della guida** per avviare la guida a destinazione.

Destinazioni precedenti

Le ultime destinazioni selezionate o inserite per la guida a destinazione vengono memorizzate nel sistema.

Premere **DEST / NAV** per visualizzare il menù **Voce di destinazione** e quindi selezionare **Destinazioni precedenti**.

Verrà visualizzato un elenco delle ultime destinazioni suddivise in ordine cronologico inverso.

Selezionate l'indirizzo desiderato dall'elenco.

Verrà visualizzato un menù di conferma. Selezionare **Avvio della guida** per avviare la guida a destinazione.

Rubrica

Il **Rubrica** fornisce uno spazio di archiviazione locale per indirizzi inseriti nell'applicazione di navigazione.

Memorizzazione degli indirizzi nella rubrica

Per memorizzare un indirizzo nella rubrica, premete **DEST / NAV** per visualizzare il menù **Voce di destinazione**.

Inserire o selezionare l'indirizzo desiderato. Verrà visualizzato il menù di conferma.



Selezionare **Salva**. Viene visualizzata la maschera **Inserimento in rubrica**.



In base alle informazioni disponibili, i diversi campi d'inserimento sono già compilati.

Per inserire o modificare il nome della posizione rispettiva, selezionate il campo d'inserimento del nome. Viene visualizzata una tastiera. Inserite il nome desiderato e confermate.

Per modificare l'indirizzo, selezionate il campo d'inserimento dell'indirizzo. Verrà visualizzata la maschera d'inserimento dell'indirizzo. Effettuate le vostre modifiche e confermate l'inserimento.

Per inserire o modificare un numero di telefono, selezionate il campo d'inserimento del numero. Viene visualizzato un tastierino. Inserite il numero desiderato.

Se attivato \hookrightarrow 41, gli inserimenti in rubrica sono indicati sulla mappa da icone POI. Per modificare l'icona che indica l'inserimento di un indirizzo, selezionate il campo d'inserimento delle icone. Verrà visualizzato un elenco di tutte le icone dei POI disponibili nel sistema.

Far scorrere l'elenco e selezionare l'icona desiderata.

Selezionate **Fine** nella parte bassa della maschera d'inserimento. L'indirizzo è memorizzato.

Selezionate gli indirizzi dalla rubrica

Premere **DEST / NAV** per visualizzare il menù **Voce di destinazione** e quindi selezionare **Rubrica**. Verrà visualizzato un elenco di tutte le voci della rubrica.



Selezionate la voce desiderata.

Verrà visualizzato un menù di conferma. Selezionare **Avvio della guida** per avviare la guida a destinazione.

Modificare gli indirizzi nella rubrica

Premere **DEST / NAV** per visualizzare il menù **Voce di destinazione** e quindi selezionare **Rubrica**. Verrà visualizzato un elenco di tutte le voci della rubrica.

Selezionate la voce desiderata.

Verrà visualizzato un menù di conferma. Selezionare **Modifica** per visualizzare la mascherina **Inserimento in rubrica**.

Effettuate le vostre modifiche e confermate l'inserimento. Le modifiche vengono salvate nella rubrica.

Rubrica

Gli indirizzi salvati nella rubrica del cellulare collegato possono essere selezionati come destinazioni.

Premere **DEST / NAV** per visualizzare il menù **Voce di destinazione** e quindi selezionare **Rubrica**. Il menu **Ricerca Rubrica telefonica** viene visualizzato.

Selezionate la prima serie di lettere desiderata per visualizzare una pre-selezione delle voci di rubrica che volete visualizzare. La rubrica salta alla posizione della serie di lettere selezionata.



Selezionate la voce desiderata nella rubrica per visualizzare l'indirizzo salvato in questa voce. Selezionate l'indirizzo.

Avviso

Quando il sistema Infotainment non può trovare un indirizzo valido, verrete avvisati con un messaggio.

Verrà visualizzato un menù di conferma. Selezionare **Avvio della guida** per avviare la guida a destinazione.

Selezione della destinazione dalla mappa

Le destinazioni (indirizzi o POI) possono anche essere impostate dalla mappa.

Premere **NAV** per visualizzare la mappa.

Usate l'interruttore a otto vie per centrare la mappa attorno alla destinazione desiderata. Un  rosso appare sulla mappa e su un'etichetta verrà visualizzato il corrispondente indirizzo.



Premere la manopola multifunzione per attivare **Vai**.

Verrà visualizzato un menù di conferma. Selezionare **Avvio della guida** per avviare la guida a destinazione.

Avviso

Se è presente più di un POI situato nella posizione di mappa selezionata, verrà indicato sull'etichetta. Azionando **Vai** si apre un elenco di voci da selezionare.

Base

Potete salvare in modo permanente il vostro indirizzo di casa nel sistema.

Memorizzazione dell'indirizzo di casa

Premere **DEST / NAV** per visualizzare il menù **Voce di destinazione**.

Inserite il vostro indirizzo di casa. Verrà visualizzato un menù di conferma. Selezionare **Salvare come Base**.

Verrete avvisati da un messaggio. Confermate il messaggio per salvare il vostro indirizzo di casa.

Avviso

L'indirizzo di casa viene salvato anche nella rubrica.

Selezionate l'indirizzo di casa

Premere **DEST / NAV** per visualizzare il menù **Voce di destinazione** e quindi selezionare **Base**.

La guida a destinazione verso l'indirizzo di casa viene avviata immediatamente.

Percorsi a tappe

Quando è stata inserita una destinazione ed è attiva una guida a destinazione si possono aggiungere al percorso destinazioni intermedie (tappe).

Per impostare un percorso a tappe durante una guida a destinazione attiva, premere **DEST / NAV** per aprire **Menu percorsi** e quindi selezionare **Lista Dest.** Viene visualizzato un sottomenu.

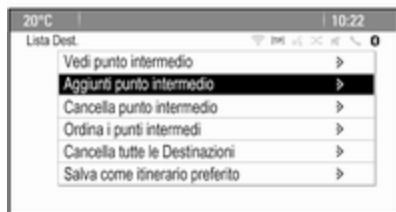

Aggiunta di destinazioni intermedie

Per aggiungere una destinazione intermedia, selezionare **Aggiungi punto intermedio**. Viene visualizzato l'elenco delle tappe.



Selezionate **Aggiun** nella posizione dove desiderate aggiungere una tappa. Il menu **Voce di destinazione** viene visualizzato.

Inserire o selezionare la destinazione desiderata. Verrà visualizzato il menù di conferma.

Selezionare **Aggiun**. Il percorso viene ricalcolato e l'elenco delle tappe viene visualizzato nuovamente con la destinazione intermedia nella posizione scelta.

Avviso

In un elenco tappe possono essere salvate al massimo quattro destinazioni.

Cancellare le tappe

Per cancellare una tappa, selezionare **Cancella punto intermedio**. Viene visualizzato l'elenco delle tappe.

Selezionate **Cancella** accanto alla tappa che desiderate cancellare.

La tappa viene cancellata e l'elenco delle tappe viene visualizzato nuovamente.

Per cancellare l'intero elenco e terminare la guida a destinazione, selezionare **Cancella tutte le Destinazioni**.

Spostare tappe

Per modificare l'ordine delle tappe nel percorso, selezionate **Ordina i punti intermedi**.

Selezionate **Sposta** accanto alla tappa che desiderate spostare. Il menu **Aggiungi punto intermedio** viene visualizzato.

Selezionate **Aggiun** nella posizione in cui desiderate inserire la tappa.

Il percorso viene calcolato nuovamente e l'ordine delle tappe nell'elenco tappe cambia.

Percorsi preferiti

Salvataggio di percorsi a tappe

Un percorso a tappe creato (vedi in precedenza) può essere salvato come percorso preferito.

Durante un percorso a tappe attivo, premere **DEST/NAV** per aprire **Menu percorsi** e quindi selezionare **Lista Dest.**. Viene visualizzato un sottomenu.

Selezionare **Salva come itinerario preferito**. Viene visualizzata una tastiera.

Inserite un nome per il percorso preferito e confermate l'inserimento.

Il percorso a tappe viene salvato.

Creare nuovi percorsi preferiti

Premete **DEST/NAV** per visualizzare il menù **Voce di destinazione** e quindi selezionate **Percorsi preferiti** per visualizzare il menù **Itinerario preferito**.

Selezionare **Nuova Rotta preferita**. Viene visualizzata una tastiera.



Inserite un nome per il percorso preferito e confermate l'inserimento. Il menù **Itinerario preferito** viene visualizzato nuovamente.

Selezionate il percorso preferito desiderato. Viene visualizzato il menù.



Creare un percorso a tappe (vedi in precedenza).

Per cambiare il nome del rispettivo percorso preferito, selezionate **Edita nome**. Verrà visualizzata la tastiera per l'inserimento del nome. Inserite il nome desiderato e confermate.

Per cancellare il rispettivo percorso preferito, selezionare **Elim. preferito**. Il percorso preferito verrà cancellato e il menù **Itinerario preferito** verrà visualizzato nuovamente.

Selezionare un percorso preferito

Premete **DEST / NAV** per visualizzare il menù **Voce di destinazione** e quindi selezionate **Percorsi preferiti** per visualizzare un elenco dei percorsi preferiti salvati.

Selezionate il percorso desiderato dall'elenco. Verrà visualizzato il menù di conferma del percorso.

Per avviare la guida a destinazione, selezionare **Avvio della guida**.

Latitudine/Longitudine

Le coordinate GPS di una posizione desiderata possono essere usate per impostare una destinazione.

Premere **DEST / NAV** per visualizzare il menù **Voce di destinazione** e quindi selezionare **Latitudine**.

Selezionate il campo d'inserimento della latitudine per visualizzare il menù **Voce di geolocalizzazione**.

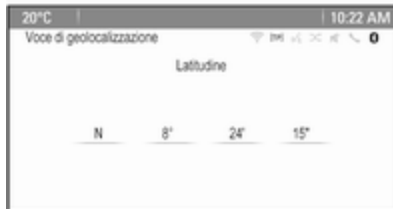

Premete ripetutamente la manopola multifunzione per regolare la prima impostazione come desiderato.

Ruotate la manopola multifunzione per passare al valore successivo da impostare.

Procedere allo stesso modo per impostare tutti i valori.

Selezionate **BACK** per ritornare al successivo livello di menù superiore. Regolate i valori di longitudine come descritto in precedenza.

Quando sono inserite tutte le coordinate GPS, selezionate **Ricerca** nella parte bassa dello schermo.

Verrà visualizzato un menù di conferma.

Per avviare la guida a destinazione, selezionare **Avvio della guida**.

Cancellare le destinazioni salvate

Per cancellare le destinazioni memorizzate nel sistema, premere **CONFIG**, selezionare **Impostazioni di navigazione** e quindi **Cancella destinazioni salvate**. Viene visualizzato un sottomenu.

Attivate le voci di menù della posizione di salvataggio che desiderate cancellare.

Selezionare **Cancella**. Verranno cancellate le posizioni di salvataggio selezionate.

Guida

Avviare e annullare la guida a destinazione

Avvio della guida a destinazione

Inserire o selezionare l'indirizzo desiderato.

Verrà visualizzato un menù di conferma. Selezionare **Avvio della guida** per avviare la guida a destinazione.



Annullare la guida a destinazione

Quando è attiva la guida a destinazione, premete **DEST / NAV** per visualizzare **Menu percorsi**.

Selezionare **Annulla itinerario** per annullare la sessione di navigazione corrente.

Istruzioni di navigazione

La navigazione viene fornita mediante prompt vocali ed istruzioni visive sulla mappa (se attivate).

Prompt vocali

I prompt vocali di navigazione annunceranno quale direzione seguire, quando ci si avvicini ad un incrocio presso il quale si deve svoltare.

Premere **CONFIG** e quindi selezionare **Impostazioni di navigazione**.

Selezionare **Suggerimento vocale** per visualizzare il relativo sottomenù.

Se desiderate che il sistema indichi la prossima manovra di svolta con un messaggio sonoro, attivate **Suggerimenti vocali di navigazione**.

Se desiderate leggere gli allarmi sul traffico, attivate **Prompt di avvertimento traffico**.

Per regolare il volume durante i suggerimenti vocali, selezionare **Volume navigazione**. Sarà visualizzato il rispettivo sottomenù.

Per regolare il volume dei prompt vocali, selezionate **Avviso** e quindi regolate l'impostazione come desiderate.

Per regolare il volume della fonte audio possibilmente in sottofondo, selezionare **Sfondo** e quindi regolate come desiderate.

Selezionate **Prova volume** per ascoltare un esempio delle impostazioni.

Allarmi guida

Gli allarmi di navigazione mostrano in una visualizzazione in primo piano delle rispettiva sezione di mappa quale direzione seguire quando ci si avvicina ad un incrocio presso il quale si deve svoltare.

Premere **CONFIG** e quindi selezionare **Impostazioni di navigazione**.

Selezionare **Avvertimento guida** per visualizzare il relativo sottomenù.

Se desiderate che il display mostri automaticamente la mappa quando ci si avvicina alla successiva manovra di svolta, attivate **Avvertimento di guida in menu primario**.

Se desiderate che le manovre di svolta vengano visualizzate in primo piano, attivate **Avvertimento di guida in Mappa**.

Eventi di traffico

Il sistema di informazioni sul traffico TMC riceve dalle stazioni radio TMC tutte le informazioni sul traffico corrente. Queste informazioni sono incluse nel calcolo di un percorso.

Impostazioni sul traffico

Premere **CONFIG** e quindi selezionare **Impostazioni di navigazione**.

Selezionare **Impostazioni traffico** per visualizzare il relativo sottomenu.

Per utilizzare il sistema d'informazioni sul traffico TMC, azionare **Eventi di traffico**.

Ricalcolo di un percorso attivo

Se durante la guida a destinazione attiva si verifica un problema di traffico, il percorso può essere modificato.

Selezionare **Avvisa se disponibile un tragitto migliore** per visualizzare il relativo sottomenu.

Se desiderate che il percorso venga modificato costantemente in base alla situazione del traffico corrente, attivate **Rotta basata sulla situazione del traffico**.

Scegliete tra **Ricalcolo automatico** e **Ricalcolo dopo conferma** di un messaggio corrispondente.

Eventi di traffico sulla mappa

Gli eventi di traffico possono essere indicati sulla mappa mediante simboli corrispondenti.

Selezionare **Mostra Eventi di traffico sulla Mappa** per visualizzare il relativo sottomenu.



Selezionare l'opzione desiderata.

Se è attivato **Definiti dall'utente**, fate scorrere la lista ed attivate le categorie degli eventi di traffico che desiderate visualizzare.

Stazioni TMC

Le stazioni TMC che trasmettono informazioni sul traffico possono essere impostate automaticamente o manualmente.

Selezionare **Stazioni con informazioni sul traffico** per visualizzare una maschera di selezione.

Selezionate il campo d'inserimento della modalità per visualizzare il rispettivo sottomenu. Selezionare l'opzione desiderata.

Se si sceglie **Selezione manuale stazioni** si dovrà impostare una stazione TMC.

Selezionate il campo d'inserimento della stazione per visualizzare **Stazioni con informazioni sul traffico**.

Selezionare la stazione desiderata.

Liste degli eventi di traffico

Quando la guida a destinazione è attiva, premete **NAV** e poi la manopola multifunzione per visualizzare **Menu navigatore**. Far scorrere l'elenco e selezionare **Traffico**.

Per visualizzare una lista di tutti gli eventi di traffico noti nell'area circostante la posizione attuale del veicolo, selezionate **Tutti gli eventi di traffico**.

Per visualizzare una lista degli eventi di traffico riguardanti il percorso attuale, selezionate **Eventi di traffico sul tragitto**.

Gli elenchi degli eventi di traffico possono essere suddivisi in diversi modi.

Selezionare **Impostazioni traffico** nel menù **Traffico** e poi **Metodo di scelta**. Sarà visualizzato il rispettivo sottomenù.

Attivate l'opzione desiderata.

Rilevamento del percorso

La funzione "percorso Breadcrumb" (briciole di pane, letteralmente) consente di tracciare tutte le strade già percorse in un itinerario.

Premere **CONFIG** e quindi selezionare **Impostazioni di navigazione**. Selezionare **Briciole di pane** per visualizzare il rispettivo menu.

Per avviare un sessione di rilevamento del percorso, azionare **Registra**. Il percorso considerato viene registrato e visualizzato come linea punteggiata sul percorso.



Per cancellare i percorsi Breadcrumb già abbandonati in una sessione di rilevamento attiva, selezionate **Cancella**. Verrete avvisati da un messaggio. Confermate il messaggio per cancellare tutti i percorsi Breadcrumb.

Per terminare la sessione di rilevamento del percorso, disattivare **Registra**. Viene visualizzata una tastiera.

Inserite un nome per la rispettiva sessione di rilevamento e selezionate **Fine**. La sessione verrà memorizzata nell'elenco **Salvata**.

Per visualizzare un elenco di tutte le sessioni di rilevamento, selezionate **Salvata**. Selezionate la sessione di rilevamento desiderata per visualizzare il menù **Dettagli Briciole di pane**.

Per cambiare il nome della rispettiva sessione di rilevamento, selezionate **Edita nome**. Viene visualizzata una tastiera. Inserite il nome desiderato e selezionate **Fine**.

Selezionate **Caricamento** per visualizzare il menù principale Breadcrumb. Se desiderate che la rispettiva sessione di rilevamento venga visualizzata costantemente sulla mappa, attivate **Display**.

Per visualizzare direttamente l'intera sessione di rilevamento nella rispettiva sessione di mappa, selezionate **Mostra sulla mappa**.

Per cancellare la rispettiva sessione di rilevamento del percorso, selezionate **Cancella**.

Instradamento

Quando è stato calcolato un percorso, potete modificare manualmente certe parti o ricalcolare l'intero percorso.

Elenco svolte

Il **Elenco svolte** visualizza tutte le strade e le manovre di svolta sul percorso calcolato partendo dalla posizione corrente.

Premere **DEST / NAV** e quindi selezionare **Elenco svolte**. Viene visualizzato l'elenco di svolta.

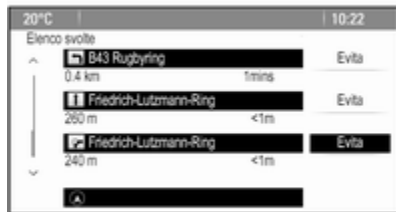

Per escludere certe strade dal percorso, selezionate **Evita** accanto alla rispettiva strada.

Il percorso viene ricalcolato e la strada rispettiva esclusa.

Elenco strade da evitare

Quando dal percorso originale sono state escluse delle strade vengono visualizzate in **Lista tratti da evitare**.

Premere **DEST / NAV** e poi selezionare **Lista tratti da evitare** per visualizzare il rispettivo sottomenù.

Per visualizzare tutte le vie evitate, selezionare **Vedi Lista**.

Per cancellare tutte le strade da evitare e ritornare al percorso originario, selezionate **Cancella tutte le voci**.

Deviazione

Premere **DEST / NAV** e quindi selezionare **Deviazione**.

Per modificare il percorso per una certa distanza, selezionate **Deviazione per distanza**. Verrà visualizzato un menù che elenca distanze diverse.

Selezionate la distanza desiderata. Il percorso verrà ricalcolato di conseguenza.

Per bloccare l'intero percorso, selezionare **Rotta completa di deviazione**. Il percorso originario verrà bloccato, ricalcolando un nuovo percorso alla destinazione desiderata.

Lista uscite

Per visualizzare una lista delle prossime uscite e caselli autostradali durante la guida in autostrada, premere **NAV** e poi la manopola multifunzione per visualizzare **Menu navigatore**.

Far scorrere l'elenco e selezionare **Lista uscite**.

Opzioni percorsi

Quando è attiva la guida a destinazione, premere **DEST / NAV** e poi selezionare **Opzioni percorso**.

Verrà visualizzata una lista delle opzioni di calcolo del percorso e dei tipi di strada.

Per decidere con quale criterio si possa calcolare un percorso, attivate una delle seguenti opzioni: **Più**

veloce per il percorso più veloce (in tempo), **Più corto** per il percorso più breve (in distanza) o **Eco** per il percorso con il minor consumo di carburante.

Per determinare quali tipi di strada possano essere inclusi nel calcolo del percorso, attivate le opzioni desiderate: superstrade, autostrade, traghetti, ecc.

Riconoscimento del parlato

| | |
|---------------------------------|----|
| Informazioni generali | 60 |
| Utilizzo | 61 |
| Panoramica comandi vocali | 65 |

Informazioni generali

Riconoscimento del parlato integrato

Il riconoscimento del parlato del sistema Infotainment consente di gestire varie funzioni del sistema Infotainment tramite comandi vocali. Riconosce comandi e sequenze numeriche indipendentemente dalla persona che li pronuncia. I comandi e le sequenze numeriche possono essere pronunciati senza effettuare pause tra le singole parole.

In caso di funzionamento o comandi errati, il riconoscimento vocale emette un segnale visivo e/o acustico e chiede di ripetere il comando desiderato. Inoltre, il riconoscimento vocale riconosce i comandi più importanti e rivolge richieste all'utente quando necessario.

In generale, esistono diversi modi di pronunciare i comandi per completare i compiti. La maggior parte di essi, tranne l'inserimento della destinazione e il tastierino vocale, possono essere completati in un singolo comando.

Se l'azione richiede di eseguire più di un comando, procedere come segue:

Nel primo comando indicate il tipo di azione da eseguire, ad es. "Navigation destination entry" (inserimento destinazione di navigazione). Il sistema risponde con prompt che vi portano ad un dialogo per inserire le informazioni necessarie. Per esempio, se è necessaria una destinazione per la guida a destinazione, pronunciate "Navigation" (navigazione) o "Inserimento destinazione".

Avviso

Per evitare che le conversazioni effettuate all'interno del veicolo attivino accidentalmente le funzioni di sistema, il riconoscimento del parlato non funziona finché non è attivato.

Supporto linguistico

- Non tutte le lingue disponibili per il display del sistema Infotainment sono disponibili anche per il riconoscimento vocale.
- Se la lingua del display attualmente selezionata non è supportata dal riconoscimento del parlato, il riconoscimento del parlato non sarà disponibile.

In tal caso si deve selezionare un'altra lingua per il display se si desidera controllare il sistema Infotainment utilizzando i comandi vocali. Cambiare la lingua del display, vedi "Language" (lingua) nel capitolo "Impostazioni del sistema" ⇨ 22.

Inserimento dell'indirizzo per destinazioni in paesi esteri

In caso vogliate inserire l'indirizzo di una destinazione situata in un Paese straniero mediante comando vocale, dovete cambiare la lingua del display Infotainment nella lingua del Paese straniero.

Ad es. se il display è attualmente impostato sull'inglese e volete inserire il nome di una città situata in Francia, dovete cambiare la lingua del display in francese.

Eccezioni: Se volete inserire gli indirizzi in Belgio, potete a scelta modificare la lingua del display in francese od olandese. Per indirizzi in Svizzera potete a scelta modificare la lingua del display in francese, tedesco o italiano.

Per cambiare la lingua del display, vedi "Language" (lingua) nel capitolo "Impostazioni del sistema" ⇨ 22.

Ordine d'inserimento degli indirizzi di destinazione

L'ordine nel quale le parti di un indirizzo devono essere inserite usando il sistema di riconoscimento del parlato dipende dal Paese nel quale è situata la destinazione.

Un esempio del rispettivo ordine d'inserimento viene indicato dal sistema.

Applicazione di passaggio vocale

L'applicazione di passaggio vocale del sistema Infotainment consente l'accesso ai comandi di riconoscimento del parlato sul vostro smartphone. Leggere le istruzioni d'uso del proprio smartphone per verificare se supporti tale funzione.

Utilizzo

Riconoscimento del parlato integrato

Attivazione del riconoscimento vocale

Avviso

Il riconoscimento del parlato non è disponibile durante una telefonata attiva.

Premere **☰** a destra del volante.

L'impianto audio entra in silenzioso, **☰** sul display è evidenziato e un messaggio vocale vi suggerisce di pronunciare un comando.

Non appena il riconoscimento del parlato è pronto per l'inserimento vocale si ode un segnale acustico.

A questo punto è possibile pronunciare un comando vocale per attivare direttamente una funzione del sistema (come ad es. accendere una stazione radio) o avviare una sequenza di dialogo con diversi passaggi (ad es. inserire un indirizzo di destinazione); vedere il "Funzionamento mediante comandi vocali" di seguito.

Al termine di una sequenza di dialogo il riconoscimento vocale si disattiva automaticamente. Per avviare un'altra sequenza di dialogo si deve riattivare il riconoscimento del parlato.

Regolare il volume dei prompt vocali

Premere + o - a destra del volante.

Interrompere un prompt vocale

Se siete utilizzatori esperti, potete interrompere un prompt vocale premendo brevemente  sul volante.

Si ode immediatamente un segnale acustico e si può pronunciare un comando senza dover aspettare.

Annullamento di una sequenza di dialogo

Esistono diverse possibilità per annullare una sequenza di dialogo e disattivare il riconoscimento del parlato:

- Pronunciate "Annulla" o "Esci".
- Premere  a destra del volante.



Nelle situazioni seguenti l'annullamento di una sequenza di dialogo è automatico:

- Se non si pronunciano comandi per un certo periodo di tempo (per impostazione predefinita si è sollecitati tre volte a pronunciare un comando).
- Se si pronunciano comandi che non sono riconosciuti dal sistema (per impostazione predefinita si è sollecitati tre volte a pronunciare un comando corretto).

Funzionamento mediante comandi vocali

Il riconoscimento del parlato può comprendere comandi pronunciati in modo naturale sotto forma di frasi o comandi diretti che indicano un'azione.

Per i migliori risultati:

- Ascoltate il prompt vocale e aspettate il segnale acustico prima di pronunciare un comando o rispondere.
- Pronunciate "aiuto" se volete ascoltare di nuovo il prompt di aiuto per la fase di dialogo corrente.
- Il prompt vocale può essere interrotto premendo di nuovo . Se desiderate pronunciare direttamente il vostro comando, premete  due volte.
- Attendete il suono di conferma e quindi pronunciate il comando in modo naturale. Nella maggior parte dei casi, la velocità di riconoscimento sarà superiore se le pause saranno mantenute al minimo. Usate comandi brevi e diretti.

Di solito i comandi per telefono e audio possono essere pronunciati in un singolo comando. Per esempio "Chiama David Smith al lavoro", "Riproduci" seguito dall'artista o nome

del brano o "Sintonizza su" seguito dalla frequenza radio e dalla banda di frequenza.

Le destinazioni di navigazione, tuttavia, sono troppo complesse per un comando singolo. Prima pronunciate "Navigazione" e poi, ad es. "Indirizzo" o "Punto d'interesse". Il sistema risponde richiedendo maggiori dettagli. Dopo aver pronunciato "Punto d'interesse" potranno essere selezionate per nome solo le catene principali. Le catene sono attività con almeno 20 posizioni. Per altri POI pronunciate il nome di una categoria, ad es. "Ristoranti", "Centri commerciali" od "Ospedali".

I comandi diretti sono compresi più facilmente dal sistema, ad es. "Chiama 01234567".

Se pronunciate "Telefono" il sistema capisce che si vuole telefonare e risponde con domande pertinenti fino a quando non abbia raccolto dettagli a sufficienza. Se il numero telefonico è stato salvato con un nome e una posizione, il comando diretto dovrebbe includere entrambi, per esempio "Chiama David Smith al lavoro".

Selezionare le voci elenco

Quando viene visualizzato un elenco, un prompt vocale chiede di confermare o selezionare una voce dall'elenco. Una voce di elenco può essere selezionata manualmente o pronunciando il numero di linea della voce.

L'elenco sulla schermata di riconoscimento del parlato funziona allo stesso modo di un elenco su alte schermate. Scorrendo manualmente l'elenco sullo schermo durante una sessione di riconoscimento del parlato si sospende l'evento di riconoscimento del parlato in corso e viene riprodotto un prompt come "Scegliete dall'elenco utilizzando i comandi manuali o premete **BACK** sulla mascherina per ritentare".

Se entro 15 secondi non si fa nessuna scelta, la sessione di riconoscimento del parlato termina, si riceve un messaggio di avviso e viene visualizzata nuovamente la schermata precedente.

Il comando "Indietro"

Per ritornare al passaggio di dialogo precedente, alternativamente: pronunciate "**Indietro**" o premete **BACK** sul quadro strumenti.

Il comando "Aiuto"

Dopo aver pronunciato "**Aiuto**", il prompt di aiuto per il passaggio di dialogo corrente viene letto ad alta voce. Per interrompere il prompt di aiuto, premete di nuovo **⌘**. Si ode un segnale acustico. Potete pronunciare un comando.

Applicazione di passaggio vocale

Attivazione del riconoscimento del parlato con passaggio vocale

Tenete premuto **⌘** a destra del volante fino a quando non cominci la sessione di riconoscimento del parlato.

Trovate ulteriori informazioni nelle istruzioni d'uso del vostro smartphone.

Regolare il volume dei prompt vocali

Premere **+** o **-** a destra del volante.

Disattivazione del riconoscimento del parlato con passaggio vocale

Premere  a destra del volante. La sessione di riconoscimento del parlato termina.

Panoramica comandi vocali

La tabella sottostante contiene una panoramica dei comandi vocali più importanti.

| Menu | Azione | Comandi vocali |
|--------------|--|--|
| Tutti i menù | Confermare una domanda di sistema | "Sì Certamente Sicuramente Certo Di sicuro Esatto Giusto OK Probabilmente Ci puoi scommettere" |
| | Negare una domanda di sistema | "No Per niente Sbagliato Errato Negativo No davvero Non proprio Ho detto di no No non voglio" |
| | Annullare una sessione | "Annulla Cancella" |
| | Ritorno alla fase precedente | "Indietro Vai a precedente Vai indietro Precedente" |
| | Chiedere assistenza | "Guida Aiuto" "Ulteriori comandi" |
| | Attivazione o disattivazione "Verbose" | "Dettagli attivo Imposta dettagli attivo" "Dettagli non attivo Imposta dettagli non attivo" |
| | Richiedere la fonte musicale corrente | "Programmazione della riproduzione" |

| Menu | Azione | Comandi vocali |
|------------|--------------------------------------|---|
| Menu radio | Selezione di una gamma d'onda | "Sintonizza su F M Sintonizza su radio F M Passa a radio F M Passa a F M" "Sintonizza su A M Sintonizza su radio A M Passa a radio A M Passa a A M" "Sintonizza su D A B Passa a radio D A B Sintonizza su radio D A B Passa a D A B" |
| | Selezionare una stazione | "Sintonizza F M ..." "Sintonizza A M ..." "Sintonizza su ... D A B Trova ... D A B Passa a ... D A B" |
| Menù media | Selezionare una fonte multimediale | "Riproduci C D C D" "Riproduci U S B Riproduci da U S B U S B" "Riproduci AUX AUX" "Riproduci audio Bluetooth Riproduci da audio Bluetooth Audio Bluetooth" |
| | Selezionare una categoria di ricerca | "Riproduci artista ..." "Album ... in esecuzione" "Riproduci genere ..." "Riproduci cartella ..." "Riproduci playlist ..." "Riproduci compositore ..." "Riproduci audiolibro ..." |
| | Selezionare una canzone | "Riproduci brano musicale ... Riproduci brano musicale ..." |

| Menu | Azione | Comandi vocali |
|-----------------|-------------------------------|---|
| Menu navigatore | Inserire una destinazione | "Indirizzo diretto Indirizzo di destinazione diretto Immetti indirizzo diretto Immetti indirizzo di destinazione diretto Vai a indirizzo di destinazione diretto Vai a indirizzo diretto Naviga verso indirizzo diretto Naviga verso indirizzo di" "Navi Navigazione Destinazione", "Indirizzo di destinazione Indirizzo Immetti indirizzo di destinazione Immetti indirizzo Vai "all'indirizzo" di destinazione Vai "all'indirizzo" "Navi Navigazione Destinazione", "Incrocio Intersezione Bivio" |
| | Inserire un PDI | "Navi Navigazione Destinazione", "P D I Punto di interesse Luogo di interesse" "Navi Navigazione Destinazione", "(PDI (Luogo Punto) di interesse) (nei dintorni nelle mie vicinanze)" "Navi Navigazione Destinazione", "(PDI (Luogo Punto) di interesse) nei pressi della destinazione" "Navi Navigazione Destinazione", "(PDI (Luogo Punto) di interesse) lungo il tragitto" |
| | Inserire l'indirizzo di casa | "Navi Navigazione Destinazione", "[Vai] [a] casa" |
| | Chiedere la posizione attuale | "Navi Navigazione Destinazione", "La mia posizione Posizione Posizione attuale La mia posizione attuale" |

| Menu | Azione | Comandi vocali |
|---|--|--|
| Menu navigatore | Aggiungere una tappa | "Navi Navigazione Destinazione", "Aggiungi punto intermedio (Indirizzo Destinazione)" |
| | | "Navi Navigazione Destinazione", "Aggiungi punto intermedio (Indirizzo Destinazione)" |
| | | "Navi Navigazione Destinazione", "Aggiungi punto intermedio (PDI (Luogo Punto di interesse))" |
| | | "Navi Navigazione Destinazione", "Aggiungi punto intermedio (Intersezione Incrocio)" |
| | | "Navi Navigazione Destinazione", "Aggiungi punto intermedio [(Vai Guida) fino a] contatto" |
| | | "Navi Navigazione Destinazione", "Aggiungi punto intermedio [(Vai Guida) [a]] casa" |
| | Cancellare una tappa | "Navi Navigazione Destinazione", "Cancella punto intermedio" |
| | Annullare la guida a destinazione | "Navi Navigazione Destinazione", "(annulla termina elimina) percorso annulla (istruzioni indicazioni stradali itinerario) (annulla termina) (itinerario percorso) termina indicazioni stradali (annulla termina) indicazioni stradali termina le istruzioni annulla ist" |
| | Attivare/ disattivare la navigazione vocale | "Guida vocale attiva Imposta Guida vocale su attiva" |
| "Guida vocale non attiva Imposta Guida vocale su non attiva." | | |

| Menu | Azione | Comandi vocali |
|---------------|----------------------------------|--|
| Menu telefono | Abbinamento di un dispositivo | " Associa dispositivo Connetti dispositivo Associa dispositivi Connetti dispositivi Associa Connetti " |
| | Composizione di un numero | " Componi numero " " Chiama ... Componi ... " |
| | Ridigitazione dell'ultimo numero | " Ricomponi Richiama Ricomponi ultimo numero Richiama ultimo numero " |
| | Cancellare cifre | " Cancella Elimina " " Cancella tutto Elimina tutto " |
| | Lettura di un messaggio di testo | " Leggi messaggi S M S Leggi messaggi Leggi messaggi di testo Leggi S M S " |

... : lo spazio dinamico serve per i nomi specifici da inserire in tale posizione

| : la barra verticale separa le alternative

() : le parentesi tonde includono le alternative

[] : le parentesi quadre indicano componenti opzionali di un comando

, : la virgola separa i passaggi necessari di una sequenza

Telefono

| | |
|--|----|
| Informazioni generali | 70 |
| Connessione Bluetooth | 71 |
| Chiamata di emergenza | 72 |
| Funzionamento | 73 |
| Messaggi di testo | 76 |
| Telefoni cellulari e apparecchiature radio CB | 78 |

Informazioni generali

Il Mobile Phone portal offre la possibilità di effettuare conversazioni telefoniche tramite un microfono del veicolo e gli altoparlanti del veicolo e di gestire le funzioni più importanti del telefono cellulare tramite il sistema Infotainment presente nel veicolo. Per poter usare il Mobile Phone portal, il telefono cellulare deve essere collegato mediante Bluetooth.

È disponibile un'opzione che consente di gestire il Mobile Phone portal mediante il sistema di riconoscimento vocale.

Non tutte le funzioni del Mobile Phone portal per telefoni cellulari sono supportate da tutti i telefoni. Le possibili funzioni del telefono dipendono dal telefono cellulare e dal gestore di telefonia mobile utilizzato. Ulteriori informazioni sull'argomento sono disponibili nelle istruzioni del proprio telefono cellulare o possono essere richieste al proprio gestore di rete.

Informazioni importanti sul funzionamento e la sicurezza stradale

Avvertenza

I telefoni cellulari influiscono sull'ambiente circostante. Per questo motivo sono state emanate norme di sicurezza in materia. Si deve essere al corrente di tali norme prima di usare il telefono cellulare.

Avvertenza

L'utilizzo della funzione vivavoce durante la guida può essere pericolosa in quanto la conversazione telefonica riduce la concentrazione del conducente. Parcheggiare il veicolo prima di usare la funzione viva voce. Seguire sempre le norme del paese in cui ci si trova.

Rispettare le norme particolari eventualmente vigenti in alcune aree specifiche e spegnere sempre il telefono cellulare se l'uso di

telefoni cellulari è proibito, se il telefono è causa di interferenze o se si possono verificare situazioni pericolose.

Bluetooth

Il portale del telefono è certificato dal Bluetooth Special Interest Group (SIG).

Ulteriori informazioni sulla specifica sono disponibili su Internet, nel sito <http://www.bluetooth.com>

Connessione Bluetooth

Bluetooth è uno standard radio per la connessione wireless di telefoni cellulari, modelli iPod/iPhone o altri dispositivi.

Per poter impostare una connessione Bluetooth sul sistema Infotainment, la funzione Bluetooth del dispositivo Bluetooth deve essere attivata. Per ulteriori informazioni consultare la guida d'uso del dispositivo Bluetooth.

Dal menu **Bluetooth** vengono effettuati l'accoppiamento (scambio di codici PIN tra il dispositivo Bluetooth e il

sistema Infotainment) e la connessione di dispositivi Bluetooth al sistema Infotainment.

Avvertenze

- È possibile accoppiare al sistema fino a cinque dispositivi.
- Solo un dispositivo accoppiato alla volta può essere collegato al sistema Infotainment.
- L'accoppiamento di regola deve essere effettuato una sola volta a meno che il dispositivo non venga cancellato dalla lista di dispositivi accoppiati. Se il dispositivo è stato precedentemente connesso, il sistema Infotainment stabilisce la connessione automaticamente.
- Il funzionamento Bluetooth scarica notevolmente la batteria del dispositivo. Collegare pertanto il dispositivo alla presa di corrente per la ricarica.

Menu Bluetooth

Per aprire il menù **Bluetooth**, premere **CONFIG**. Selezionare **Impostazioni telefono** e poi **Bluetooth**.

Verranno visualizzate le voci di menù **Elenco dispositivi** e **Associa dispositivo**.

Accoppia dispositivo

Per avviare il processo di accoppiamento sul sistema Infotainment, selezionare **Associa dispositivo**. Verrà visualizzato un messaggio con un codice del sistema Infotainment a quattro cifre.

Avviare il processo di accoppiamento sul dispositivo Bluetooth. Se necessario, inserire il codice del sistema Infotainment sul dispositivo Bluetooth.

Sul sistema Infotainment verrà visualizzato un codice PIN a sei cifre per il processo di accoppiamento.

Per confermare il processo di accoppiamento:

- Se il SSP (secure simple pairing) è supportato:

Confrontare i codici PIN visualizzati sul sistema Infotainment e sul dispositivo Bluetooth (se richiesto) e confermare il messaggio sul dispositivo Bluetooth.

- Se il SSP (secure simple pairing) non è supportato:

Inserire il codice PIN sul dispositivo Bluetooth e confermare.

I dispositivi vengono accoppiati e appare il menù principale del telefono.

La rubrica e le liste delle chiamate (se disponibili) vengono scaricati dal dispositivo Bluetooth.

Se necessario, confermare il messaggio corrispondente sul dispositivo Bluetooth.

Elenco dispositivi

L'elenco dispositivi contiene tutti i dispositivi Bluetooth accoppiati al sistema Infotainment.



Se viene accoppiato un nuovo dispositivo, verrà visualizzato nell'elenco dei dispositivi.

Connessione di un dispositivo

Selezionare il dispositivo che si desidera connettere. Viene visualizzato un sottomenu.

Selezionare **Selezione**.

Il dispositivo collegato precedentemente viene scollegato e si collega questo dispositivo.

Cancellazione di un dispositivo

Selezionare il dispositivo che si desidera eliminare. Viene visualizzato un sottomenu.

Selezionare **Cancella**.

Il dispositivo è eliminato.

Chiamata di emergenza

⚠ Avvertenza

La connessione non può essere garantita in tutte le situazioni. Per questo motivo è opportuno non affidarsi esclusivamente a un telefono cellulare quando si tratta di comunicazioni di importanza vitale (ad esempio un'emergenza medica).

In alcune reti potrebbe essere necessaria la presenza nel telefono cellulare di una carta SIM valida inserita correttamente.

⚠ Avvertenza

Ricordarsi che è possibile fare e ricevere chiamate al telefono cellulare, se ci si trova in un'area di

servizio dove la copertura del segnale sia abbastanza forte. In alcune circostanze non è possibile fare chiamate d'emergenza tramite le reti di telefonia cellulare; è possibile che tali telefonate non possano essere fatte quando altri servizi e/o funzioni del telefono cellulare sono attive. È consigliabile chiedere informazioni sull'argomento ai fornitori locali del servizio telefonico.

Il numero di emergenza può variare da una regione o da una nazione all'altra. Informarsi in anticipo sul numero di emergenza vigente nella zona in cui ci si trova.

Effettuazione di una chiamata di emergenza

Comporre il numero per le chiamate di emergenza (per es. 112).

Viene stabilita la connessione telefonica con la centrale operativa.

Rispondere alle domande del personale addetto sulla situazione di emergenza.

⚠ Avvertenza

Non terminare la chiamata finché ciò non viene richiesto dalla centrale operativa.

Funzionamento

Non appena è stata stabilita una connessione Bluetooth fra il proprio telefono cellulare e il sistema Infotainment, è possibile utilizzare numerose funzioni del telefono cellulare attraverso il sistema Infotainment.

Dopo aver stabilito una connessione fra il telefono cellulare e il sistema Infotainment i dati del telefono cellulare vengono trasmessi al sistema Infotainment. La trasmissione può richiedere un certo tempo a seconda del modello di telefono. Durante questo periodo il funzionamento del telefono cellulare tramite il sistema Infotainment è possibile soltanto in misura limitata.

Non tutti i telefoni supportano tutte le funzioni dell'applicazione del telefono. Pertanto sono possibili funzioni diverse da quelle descritte.

Menu principale telefono

Per visualizzare il menù principale del telefono, premere . Verrà visualizzata la schermata successiva (se è collegato un cellulare).



Iniziare una chiamata

Immissione di un numero

Premere  e quindi selezionare **Immetti numero**. Viene visualizzato un tastierino.



Inserite il numero desiderato.

Selezionare **Canc** sullo schermo o premere **BACK** sul quadro strumenti per cancellare l'ultima cifra inserita.

Selezionate ► o ◀ per spostare il cursore nel numero già inserito.

Per avviare la digitazione, selezionare **OK**.

Avviso

Potete accedere alla rubrica dal tastierino premendo **Rubrica**.

Elenco telefonico

Premere **☰/☰** e quindi selezionare **Rubrica**. Il menu **Ricerca Rubrica telefonica** viene visualizzato.

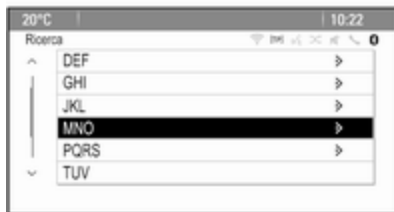

Selezionate la prima serie di lettere desiderata per visualizzare una pre-selezione delle voci di rubrica che volete visualizzare. La rubrica salta alla posizione della serie di lettere selezionata.



Selezionate la voce desiderata nella rubrica per visualizzare i numeri salvati in questa voce.

Selezionate il numero desiderato per iniziare la composizione.

Ordine di rubrica

La rubrica può essere ordinata per cognome o per nome.

Per cambiare l'ordine di suddivisione, selezionare **☰/☰** e poi **Impostazioni telefono**.

Selezionare **Ordine di classificazione** per visualizzare il relativo sottomenu.

Attivate l'opzione desiderata.

Registri chiamate

Premere  e quindi selezionare **Registri chiamate**. Il menu **Registri chiamate** viene visualizzato.



Selezionate l'elenco chiamate desiderato. In base all'elenco scelto verranno visualizzate le ultime chiamate in arrivo, in uscita o perse.

Selezionate la voce desiderata nell'elenco chiamate per avviare la digitazione.

Chiamata in ingresso

Quando arriva una chiamata un messaggio viene visualizzato sullo schermo.



Per prendere la chiamata, selezionare **Rispondi**.

Per rifiutare la chiamata, selezionare **Rifuta**.

Funzioni durante una telefonata

Quando una chiamata è attiva appare la relativa visualizzazione.



Terminare una chiamata

Per terminare la chiamata, selezionare **Riaggancia**.

Silenziamento di una chiamata

Per silenziare temporaneamente il microfono, azionare **Silenzia chiamata**.

Disattivare **Silenzia chiamata** per ripristinare l'utilizzo del microfono.

Trasferimento all'unità manuale

Selezionate **Trasferire su cellulare** per trasferire la chiamata al cellulare. Il menu **Chiamata privata** viene visualizzato.

Per trasferire di nuovo la chiamata al sistema Infotainment, selezionate **Trasferisci chiamata** nel menù **Chiamata privata**.

Seconda telefonata

Iniziare una seconda telefonata

Quando una chiamata è attiva, selezionate **Immetti numero** nella visualizzazione delle chiamate in arrivo. Viene visualizzato il tastierino. Potete inserire un numero o selezionare un numero dalla rubrica come indicato in precedenza.

Seconda telefonata in arrivo

Quando arriva una seconda chiamata, un messaggio viene visualizzato nella parte inferiore dello schermo.

Selezionare l'opzione desiderata.

Se la chiamata viene accettata, il prima chiamata viene messa in attesa, mentre la seconda diventa attiva.

Entrambe le chiamate vengono visualizzate nella schermata della chiamata in arrivo.



Per passare da una chiamata all'altra, selezionare **Commuta chiamate**.

Audioconferenza

Selezionate **Unisci chiamate** per attivare entrambe le chiamate contemporaneamente.

Unisci chiamate cambia in **Disconnetti chiamata**.

Per terminare un'audioconferenza, selezionare **Disconnetti chiamata**.

Terminare le telefonate

In un'audioconferenza, selezionate **Riaggancia** per terminare entrambe le telefonate.

Messaggi di testo

Non appena è stata stabilita una connessione Bluetooth fra il proprio telefono cellulare e il sistema Infotainment, è possibile utilizzare la cartella dei messaggi in entrata del telefono cellulare attraverso il sistema Infotainment.

Non tutti i telefoni supportano la funzione messaggi di testo del sistema Infotainment.

Attivazione dell'applicazione messaggi sul cellulare

La trasmissione dei dati dei messaggi di testo al sistema Infotainment deve essere attivata sul cellulare.

Dopo aver collegato il sistema Infotainment potreste ricevere un messaggio sul vostro cellulare che vi chiede il permesso di accedere ai messaggi di testo mediante il sistema Infotainment. Conferma il messaggio.

Se non viene visualizzato nessun messaggio, entrate nel menù Bluetooth del vostro cellulare, selezionate

il nome del sistema Infotainment e attivate la funzione di accesso corrispondente.

Avviso

Sul nostro sito web potete trovare informazioni dettagliate per garantire l'accesso a diversi cellulari.

L'icona **Messaggi** nel menù Home del sistema Infotainment appare quindi selezionabile.

Messaggi di testo in arrivo

Quando si riceve un nuovo messaggio di testo, verrete avvisati con un messaggio indicante il nome o il numero del mittente.

Selezionate una delle opzioni nel messaggio.

Ascolto

Se desiderate che il sistema legga il messaggio, selezionate **Ascoltare**.

Vista

Per visualizzare il messaggio sullo schermo, selezionate il rispettivo pulsante a schermo.

Avviso

I messaggi vengono visualizzati solo sullo schermo quando il veicolo è parcheggiato.

Scartare

Per scartare il messaggio, selezionate il rispettivo pulsante a schermo.

Rispondere

Per rispondere direttamente al messaggio, selezionare **Rispondi**. Verrà visualizzato un elenco di messaggi predefiniti.

Selezionate il messaggio desiderato e confermate.

Il messaggio viene inviato.

Avviso

Nel menù impostazioni si possono creare nuovi messaggi predefiniti.

Chiamare

Per chiamare il mittente del messaggio di testo, selezionate **Chiama**.

In arrivo

Premere  e poi selezionare **Messaggi** per visualizzare il rispettivo menù.

Selezionate **Posta in arrivo** per visualizzare un elenco di tutti i messaggi in arrivo.



Selezionate il messaggio desiderato. Il messaggio verrà visualizzato sullo schermo.

Avviso

I messaggi vengono visualizzati solo sullo schermo quando il veicolo è parcheggiato.

Se desiderato, selezionate una delle opzioni nella parte bassa dello schermo (vedi in precedenza).

Impostazioni

Premere  e poi selezionare **Messaggi** per visualizzare il rispettivo menù.

Selezionare **Impostaz.** per visualizzare il relativo sottomenu.

Regolate le impostazioni come desiderato.

Telefoni cellulari e apparecchiature radio CB

Istruzioni di installazione e linee guida operative

Quando si installa e si utilizza un telefono cellulare, è necessario rispettare le istruzioni di installazione specifiche del veicolo e le linee guida operative del costruttore del telefono cellulare e dell'impianto vivavoce. In caso contrario, l'omologazione del veicolo potrebbe essere invalidata (Direttiva UE 95/54/CE).

Suggerimenti per un funzionamento senza problemi:

- L'antenna esterna deve essere installata professionalmente per raggiungere la portata massima possibile.
- Potenza di trasmissione massima: 10 Watt.
- Il cellulare deve essere installato in un punto adatto. Tenere presente la nota specifica presente nel manuale d'uso, sezione **Sistema airbag**.

Richiedere assistenza per identificare le posizioni di montaggio predeterminate per l'antenna esterna o i supporti di altri dispositivi; informarsi inoltre sulle modalità di utilizzo di dispositivi con una potenza di trasmissione superiore a 10 Watt.

L'uso di un dispositivo vivavoce senza antenna esterna e che utilizza gli standard di telefonia mobile GSM 900/1800/1900 e UMTS è consentito solo se la potenza di trasmissione massima del telefono cellulare non supera i 2 watt per il GSM 900, o 1 watt per gli altri tipi.

Per motivi di sicurezza, non utilizzare il telefono durante la guida. Anche l'uso di un sistema vivavoce può rappresentare una distrazione durante la guida.

Avvertenza

Le apparecchiature radio e i telefoni cellulari non conformi con gli standard di telefonia mobile sopra elencati si devono utilizzare solamente con un'antenna posta al di fuori del veicolo.

Attenzione

Quando utilizzati all'interno del veicolo senza un'antenna esterna, i telefoni mobili e gli impianti radio possono provocare guasti nell'elettronica del veicolo, a meno che non vengano rispettate le normative sopra descritte.

Domande frequenti

Domande frequenti 79

Domande frequenti

Riconoscimento vocale

❓ **La funzione di riconoscimento del parlato non funziona molto bene. Come posso migliorarne le prestazioni?**

- ❗ Attendete il suono di conferma e quindi tentare di pronunciare il comando in modo naturale. Evitare lunghe pause, usare poca accentazione e parlare a volume moderato.

Descrizione dettagliata ⇨ 61.

❓ **I prompt vocali emessi dal sistema di riconoscimento del parlato sono troppo lunghi. Come posso interromperli per pronunciare direttamente un comando?**

- ❗ Per interrompere il prompt vocale del sistema di riconoscimento del parlato, premere  presente sul volante. Attendete il suono di conferma e quindi pronunciate il comando.

Descrizione dettagliata ⇨ 61.

❓ **Non riesco a selezionare un contatto telefonico mediante il riconoscimento del parlato. Cosa sto sbagliando?**

- ❗ Il sistema Infotainment accede alle voci della rubrica quando vengono memorizzate. Se l'ordine di selezione è impostato su "cognome, nome", il comando corretto per chiamare Paolo Rossi è "Rossi, Paolo".

Descrizione dettagliata ⇨ 60.

❓ **Non riesco ad inserire un indirizzo di un altro Paese con il riconoscimento del parlato. Cosa sto sbagliando?**

- ❗ Mediante il riconoscimento del parlato, potete inserire solo indirizzi per destinazioni situate nel Paese la cui lingua è selezionata come la lingua del sistema, ad es. se il sistema è impostato su Tedesco, non potete inserire una destinazione situata in Francia.

Descrizione dettagliata ⇨ 60.

Telefono

❓ **Come posso accoppiare il mio telefono con il sistema Infotainment?**

❗ Per abbinare un telefono, premere **☎**, selezionare **Impostazioni telefono** e quindi **Bluetooth**. Selezionate **Associa dispositivo** e seguite le istruzioni del sistema Infotainment e del vostro telefono cellulare. Accertatevi che il Bluetooth sia abilitato.

Descrizione dettagliata ⇨ 71.

❓ **Come posso accedere alla mia rubrica o all'elenco delle chiamate recenti mediante il sistema Infotainment?**

❗ In base al telefono dovete consentire l'accesso ai rispettivi dati nelle impostazioni del vostro cellulare. In linea generale, il download della rubrica e dell'elenco delle chiamate recenti non è supportato da tutti i cellulari.

Descrizione dettagliata ⇨ 71.

❓ **Sebbene l'accesso alla mia rubrica sia stato garantito, non tutti i contatti sono disponibili nel sistema Infotainment. Perché?**

❗ In base al telefono, i contatti salvati sulla SIM non possono essere letti dal sistema Infotainment.

Descrizione dettagliata ⇨ 71.

Navigazione

❓ **Come posso passare da tempo di guida totale o tempo di guida restante a distanza totale o parziale (o viceversa)?**

❗ Quando l'applicazione di navigazione è attiva, premere la manopola multifunzione per visualizzare **Menu navigatore**. Selezionare **Cambia tempo/destinazione del percorso** e regolare le impostazioni come desiderato.

Descrizione dettagliata ⇨ 41.

❓ **Quando si preme DEST/NAV, talvolta vengono visualizzati menù differenti. Perché?**

❗ Se la guida a destinazione è attiva, l'applicazione di destinazione viene visualizzata per consentirvi di selezionare una destinazione.

Descrizione dettagliata ⇨ 45.

Se la navigazione non è attiva, viene visualizzato **Menu percorsi**.

Descrizione dettagliata ⇨ 54.

Audio

❓ **Quando si riproducono file multimediali da un dispositivo collegato mediante Bluetooth, il titolo del brano e l'artista non vengono visualizzati nel sistema Infotainment e la funzione di esplorazione dei media non è disponibile. Perché?**

❗ Quando si collega un dispositivo mediante Bluetooth, sono disponibili solo funzioni limitate a causa del protocollo Bluetooth supportato.

Descrizione dettagliata ⇨ 37.

- ② Il sistema infotainment non dispone di un pulsante per il tono sulla mascherina. Come possono modificare le impostazioni del tono?
- ① Il menù delle impostazioni del tono è accessibile mediante **Home Page**. Premere  e poi selezionare **Altro** per visualizzare il secondo **Home Page**. Per accedere al menù impostazioni del tono, selezionare **Tono**.

Descrizione dettagliata ⇨ 20.

Indice analitico

| | |
|-------------------------------------|--------|
| A | |
| Abbinamento..... | 71 |
| Accensione del sistema | |
| Infotainment..... | 14 |
| Aggiornamento software..... | 22 |
| Applicazioni..... | 39 |
| Attivazione audio USB..... | 37 |
| Attivazione della musica Bluetooth | 37 |
| Attivazione del lettore CD..... | 33 |
| Attivazione del navigatore..... | 41 |
| Attivazione del portale Telefono... | 73 |
| Attivazione del sistema | |
| Infotainment..... | 14 |
| Attivazione di AUX..... | 37 |
| Attivazione immagine USB..... | 38 |
| Attivazione radio..... | 25 |
| AUX..... | 35 |
| B | |
| Balance..... | 20 |
| Bass..... | 20 |
| C | |
| Chiamata di emergenza..... | 72 |
| Connessione Bluetooth..... | 71 |
| D | |
| DAB..... | 30 |
| Data..... | 22 |
| Digital audio broadcasting..... | 30 |
| Display..... | 22 |
| Domande frequenti..... | 79 |
| E | |
| Elementi di comando | |
| Sistema Infotainment..... | 8 |
| Volante..... | 8 |
| Elenchi dei preferiti..... | 27 |
| Elenchi di memorizzazione | |
| automatica..... | 27 |
| Memorizzazione delle stazioni . | 27 |
| Ricerca delle stazioni..... | 27 |
| Elenco categorie..... | 25 |
| Elenco delle stazioni preferite | |
| Memorizzazione delle stazioni . | 27 |
| Ricerca delle stazioni..... | 27 |
| Elenco stazioni..... | 25 |
| Elenco svolte..... | 54 |
| Elenco telefonico..... | 45, 73 |
| EQ..... | 20 |
| Equalizzatore..... | 20 |
| Eventi di traffico..... | 54 |
| F | |
| Fader..... | 20 |
| File audio..... | 35 |
| File immagine..... | 35 |
| Formati file..... | 32 |
| File audio..... | 35 |
| File immagine..... | 35 |
| Formato ora..... | 22 |

| | |
|-------------------------------|--------|
| Funzionamento..... | 73 |
| AUX..... | 37 |
| CD..... | 33 |
| Menu..... | 17 |
| Musica Bluetooth..... | 37 |
| Radio..... | 25 |
| Sistema di navigazione..... | 41 |
| Sistema Infotainment..... | 14 |
| Telefono..... | 73 |
| USB..... | 37, 38 |
| Funzionamento del menu..... | 17 |
| Funzionamento di base..... | 17 |
| Funzione di antifurto | 7 |
| G | |
| Gracene..... | 35 |
| Guida | 54 |
| Guida a destinazione..... | 54 |
| H | |
| Home page..... | 17, 22 |
| I | |
| Immagini..... | 38 |
| Impostazioni del sistema..... | 22 |
| Display..... | 22 |
| Home page..... | 22 |
| Lingua..... | 22 |
| Ora e data..... | 22 |
| Software..... | 22 |
| Impostazioni del tono..... | 20 |

| | |
|--|----|
| Impostazioni di volume..... | 21 |
| Indirizzario..... | 45 |
| Indirizzo di casa..... | 45 |
| Informazioni generali 32, 35, 40, 60, 70 | |
| AUX..... | 35 |
| CD..... | 32 |
| Musica Bluetooth..... | 35 |
| Navigazione..... | 40 |
| Portale telefono..... | 70 |
| Radio..... | 25 |
| Sistema Infotainment..... | 6 |
| USB..... | 35 |
| Informazioni radiofoniche sul traffico..... | 28 |
| Inserimento della destinazione | 45 |
| L | |
| Lettore CD..... | 32 |
| Lingua..... | 22 |
| M | |
| Manopola multifunzione..... | 17 |
| Mappe..... | 41 |
| Media frequenza..... | 20 |
| Messaggi..... | 17 |
| Messaggi di testo..... | 76 |
| Musica Bluetooth..... | 35 |

N

| | |
|-------------------------------------|----|
| Navigazione | |
| Allarmi guida..... | 54 |
| Coordinate..... | 45 |
| Destinazioni recenti..... | 45 |
| Elenco svolte..... | 54 |
| Eventi di traffico..... | 54 |
| Guida a destinazione..... | 54 |
| Impostazioni generali..... | 41 |
| Indirizzario..... | 45 |
| Indirizzo di casa..... | 45 |
| Inserimento della destinazione..... | 45 |
| Manipolazione delle mappe..... | 41 |
| Opzioni percorsi..... | 54 |
| Percorsi preferiti..... | 45 |
| Percorso Breadcrumb..... | 54 |
| POI..... | 45 |
| Posizione corrente..... | 41 |
| Prompt vocali..... | 54 |
| Rilevamento del percorso..... | 54 |
| Riquadro della mappa..... | 41 |
| Simulazione del percorso..... | 41 |
| Stazioni TMC..... | 54 |
| Tastiera..... | 45 |
| Viaggio a tappe..... | 45 |

O

| | |
|----------|----|
| Ora..... | 22 |
|----------|----|

P

| | |
|---|----|
| Pannello di controllo Infotainment. . . | 8 |
| Panoramica comandi vocali..... | 65 |
| Panoramica dei comandi..... | 8 |
| Percorso Breadcrumb..... | 54 |
| POI..... | 45 |
| Preimpostazioni di fabbrica..... | 22 |
| Pulsante BACK..... | 17 |

R

Radio

| | |
|--|----|
| Annunci DAB..... | 30 |
| DAB..... | 30 |
| Digital Audio Broadcasting..... | 30 |
| Elenchi di memorizzazione automatica..... | 27 |
| Elenco categorie..... | 25 |
| Elenco delle stazioni preferite... | 27 |
| Elenco stazioni..... | 25 |
| Informazioni radiofoniche sul traffico..... | 28 |
| Memorizzazione delle stazioni. . . | 27 |
| Menù delle opzioni RDS..... | 28 |
| Radio Data System (RDS)..... | 28 |
| RDS..... | 28 |
| Regionale..... | 28 |
| Ricerca delle stazioni..... | 27 |
| Ricerca di una stazione..... | 25 |

Selezione della lunghezza

| | |
|-------------------------------|----|
| d'onda..... | 25 |
| TP..... | 28 |
| Radio data system (RDS) | 28 |
| Regionalizzazione..... | 28 |
| Ricerca stazioni..... | 25 |
| Riconoscimento vocale..... | 60 |
| Riproduzione audio..... | 37 |

S

| | |
|----------------------------------|----|
| Selezione della lunghezza d'onda | 25 |
| Silenziamento..... | 14 |
| Simulazione del percorso..... | 41 |
| Sistema di navigazione..... | 40 |
| Smartphone..... | 39 |

T

| | |
|---------------|----|
| TA..... | 28 |
| Tastiera..... | 45 |

Telefonata

| | |
|-----------------|----|
| Avviare..... | 73 |
| Rispondere..... | 73 |

Telefoni cellulari e

| | |
|--------------------------------|----|
| apparecchiature radio CB | 78 |
|--------------------------------|----|

Telefono

| | |
|----------------------------|----|
| Audioconferenza..... | 73 |
| Bluetooth..... | 70 |
| Chiamate di emergenza..... | 72 |
| Chiamate recenti..... | 73 |
| Connessione Bluetooth..... | 71 |
| Elenco telefonico..... | 73 |

Funzioni durante una telefonata

| | |
|------------------------|----|
| Messaggi di testo..... | 76 |
| TMC..... | 54 |
| TP..... | 28 |
| Treble..... | 20 |

U

| | |
|----------------------------------|----------------|
| USB..... | 35 |
| Uso..... | 14, 25, 33, 41 |
| Utilizzo..... | 61 |
| AUX..... | 37 |
| CD..... | 33 |
| Musica Bluetooth..... | 37 |
| Sistema di navigazione..... | 41 |
| Sistema Infotainment..... | 14 |
| Telefono..... | 73 |
| USB..... | 37, 38 |
| Utilizzo delle applicazioni..... | 39 |

V

| | |
|-------------------------------|----|
| Viaggio a tappe..... | 45 |
| Visualizzazione immagini..... | 38 |

Volume

| | |
|------------------------------------|----|
| Esclusione dell'audio..... | 14 |
| Volume audio Cue..... | 21 |
| Volume automatico..... | 21 |
| Volume dei segnali acustici..... | 21 |
| Volume di navigazione..... | 21 |
| Volume massimo all'accensione | 21 |
| Volume: dei notiziari sul traffico | 21 |
| Volume audio CUE..... | 21 |

| | |
|----------------------------------|----|
| Volume automatico..... | 21 |
| Volume dei segnali acustici..... | 21 |
| Volume di navigazione..... | 21 |
| Volume massimo all'accensione. . | 21 |
| Volume TA..... | 21 |

CD 450 / 400

| | |
|------------------------|-----|
| Introduzione | 88 |
| Radio | 99 |
| Lettore CD | 109 |
| Ingresso AUX | 112 |
| Porta USB | 113 |
| Musica Bluetooth | 116 |
| Telefono | 118 |
| Indice analitico | 128 |

Introduzione

| | |
|------------------------------|----|
| Informazioni generali | 88 |
| Funzione di antifurto | 89 |
| Panoramica dei comandi | 90 |
| Uso | 93 |
| Funzionamento di base | 94 |
| Impostazioni del tono | 97 |
| Impostazioni di volume | 98 |

Informazioni generali

Il sistema Infotainment offre una tecnologia d'avanguardia per l'intrattenimento e l'informazione in auto.

Utilizzando le funzioni radio FM, AM o DAB è possibile registrare fino a 36 stazioni su sei pagine di preferiti.

Il lettore audio integrato offre intrattenimento con CD audio e CD MP3/WMA.

Al sistema Infotainment è possibile connettere dispositivi di memoria dati esterni, ad es. iPod, lettori MP3, chiavette USB o un lettore CD portatile, come fonti audio supplementari; sia via cavo sia mediante connessione Bluetooth.

Inoltre, il sistema Infotainment è dotato di un portale telefono che consente un utilizzo comodo e sicuro del proprio cellulare all'interno del veicolo.

Alternativamente, il sistema Infotainment può essere controllato tramite i comandi al volante.

Il design accurato dei comandi e la visualizzazione razionale delle informazioni consentono di controllare il sistema in maniera semplice e intuitiva.

Avviso

Il presente manuale descrive tutte le opzioni e le funzioni disponibili per i vari sistemi Infotainment. Certe descrizioni, comprese quelle per le funzioni di menu e del display, potrebbero non essere valide per il vostro modello di veicolo, specifiche nazionali, equipaggiamento o accessori particolari.

Informazioni importanti sul funzionamento e la sicurezza stradale

Avvertenza

Il sistema Infotainment va usato in modo tale che si possa guidare con sicurezza il veicolo in tutte le circostanze. In caso di dubbio, arrestare il veicolo e usare il sistema Infotainment a veicolo fermo.

Ricezione radio

La ricezione radio può risultare compromessa da disturbi statici, rumore, distorsioni o perdita della ricezione stessa a causa di:

- variazioni di distanza dal trasmettitore
- interferenze dovute alle onde radio riflesse e
- oscuramenti

Funzione di antifurto

Il sistema Infotainment è dotato di un sistema elettronico di sicurezza che funge da antifurto.

Quindi il sistema Infotainment funziona soltanto nel veicolo nel quale è installato ed è privo di valore per i ladri.

Panoramica dei comandi

Pannello di controllo

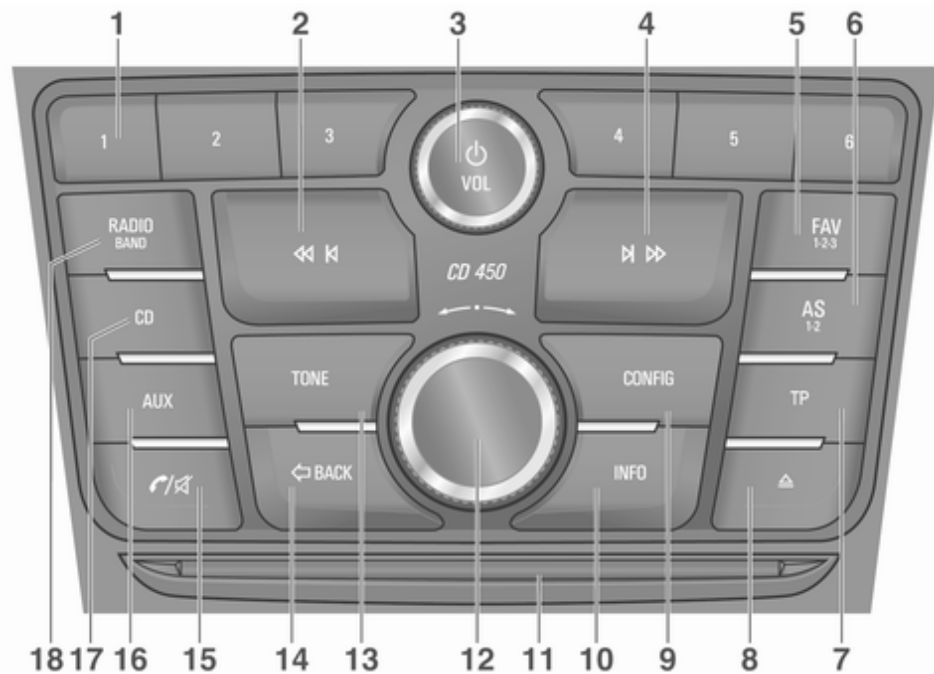

| | | |
|----------|--|-----|
| 1 | Tasti delle stazioni radio 1 - 6 | |
| | Se premuta a lungo, memorizza la stazione | 101 |
| | Se premuta brevemente, seleziona la stazione | 101 |
| 2 | ⏮ ⏭ | |
| | Radio: ricerca indietro | 99 |
| | CD/MP3/WMA: salta brano all'indietro | 110 |
| 3 | ⏪ VOL | |
| | Se premuta, accende o spegne il sistema Infotainment | 93 |
| | Se ruotata, regola il volume .. | 93 |
| 4 | ⏮ ⏭ | |
| | Radio: ricerca in avanti | 99 |
| | CD/MP3/WMA: salta brano in avanti | 110 |
| 5 | FAV 1-2-3 | |
| | Preferiti radio | 101 |

| | | |
|-----------|---|-----|
| 6 | AS 1-2 | |
| | Elenchi di memorizzazione automatica | 101 |
| 7 | TP | |
| | Per attivare o disattivare gli annunci sul traffico | 104 |
| 8 | ⏸ | |
| | Espelli disco | 110 |
| 9 | CONFIG | |
| | Impostazioni del sistema | 93 |
| 10 | INFO | |
| | Radio: Informazioni sulla stazione corrente | |
| | CD/MP3/WMA: informazioni sulla traccia corrente | |
| 11 | Fessura del CD | |
| 12 | Manopola multifunzione | |
| | Elemento di comando centrale per la selezione e la navigazione nei menu | 94 |

| | | |
|-----------|--|-----|
| 13 | TONE | |
| | Impostazioni del tono | 97 |
| 14 | ⏪ BACK | |
| | Menu: torna indietro di un livello | 94 |
| | Inserimento: cancella l'ultimo carattere o l'intera voce | 94 |
| 15 | ⏪ / ⏸ | |
| | Apri il menu principale del telefono | 118 |
| | o attiva/disattiva la funzione di esclusione dell'audio | 93 |
| 16 | AUX | |
| | Attiva media o cambia fonte audio | 93 |
| 17 | CD | |
| | Attivazione sorgente CD | 109 |
| 18 | RADIO BAND | |
| | Accende la radio o passa a un'altra gamma d'onda | 99 |

Comandi audio al volante

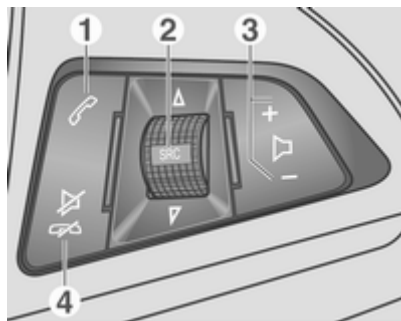

1

Pressione breve:
consente di accettare una
chiamata 118

o attiva la funzione di
richiamata 122

oppure di chiamare un
numero del registro
chiamate 122

Pressione lunga: apre il
registro chiamate 122

o accende/spegne la
modalità vivavoce 122

2 **SRC** (fonte) 93

Premere per: selezionare
una sorgente audio 93

Con radio attiva: ruotare
su/giù per selezionare la
stazione radio
preselezionata
successiva/precedente 99

Con CD attivo: ruotare su/
giù per selezionare il brano
CD/MP3/WMA
successivo/precedente 110

Con portale del telefono è
attivo e il registro chiamate
aperto (vedere voce 1):
ruotare verso l'alto/il basso
per selezionare la voce
precedente/successiva
del registro chiamate 122

Con portale telefono attivo
e chiamate in attesa:
ruotare su/giù per passare
da una chiamata all'altra 122

3 **+ e -**

Aumenta o riduci volume

4

Pressione: termina/rifiuta
una chiamata 122

oppure chiude il registro
chiamate 122

o attiva/disattiva la
funzione di esclusione
dell'audio 93

Uso

Elementi di comando

Il sistema Infotainment viene controllato mediante tasti di funzione, una manopola multifunzione e menù visualizzati sul display.

Opzionalmente è possibile immettere dati e comandi tramite:

- il pannello di controllo del sistema Infotainment ↻ 90
- i comandi audio al volante ↻ 90

Accensione o spegnimento del sistema Infotainment

Premere brevemente **VOL**. All'accensione si attiva l'ultima fonte Infotainment selezionata.

Premere nuovamente **VOL** per spegnere il sistema.

Spegnimento automatico

Se il sistema Infotainment è stato acceso premendo **VOL** con l'accensione disattivata, si spegne automaticamente 10 minuti dopo l'ultima operazione effettuata dall'utente.

Regolazione del volume

Ruotare **VOL**. L'impostazione corrente viene visualizzata sul display.

All'accensione del sistema Infotainment, viene impostato il volume selezionato per ultimo, purché questa impostazione sia inferiore al volume di accensione massimo (vedi in seguito).

Le seguenti immissioni possono essere effettuate separatamente:

- il volume massimo all'accensione ↻ 98
- il volume delle notizie sul traffico ↻ 98

Compensazione del volume in funzione della velocità

Quando la funzione di compensazione del volume in funzione della velocità è attivata ↻ 98, il volume si adatta automaticamente per compensare la rumorosità della strada e del vento durante la guida.

Esclusione dell'audio

Premere **☞** / **☞** (se è disponibile il Mobile Phone portal: premere per alcuni secondi) per silenziare le sorgenti audio.

Per annullare la funzione di silenziamento: ruotare **VOL** o premere **☞** / **☞** di nuovo (se è disponibile il portale telefono: premere per alcuni secondi).

Limitazione del volume alle alte temperature

Con temperature molto elevate all'interno del veicolo, il sistema Infotainment limita il volume massimo regolabile. Se necessario, il volume viene abbassato automaticamente.

Modalità di funzionamento

Radio

Premere **RADIO BAND** per aprire il menu principale della radio o per passare da una gamma d'onda all'altra.

Premere la manopola multifunzione per aprire i menu gamme d'onda con opzioni per la selezione della stazione.

Per una descrizione dettagliata delle funzioni della radio ⇨ 99.

Lettori audio



Premere **AUX** una o più volte per aprire il menu principale USB, iPod o AUX (se disponibile) o passare da uno di questi menu all'altro.

Premere la manopola multifunzione per aprire i menu relativi con opzioni per la selezione del brano.

Per una descrizione dettagliata di:

- Funzioni del lettore CD ⇨ 109
- Funzioni AUX ⇨ 112
- Funzioni porta USB ⇨ 113
- Funzioni musica Bluetooth ⇨ 116

Telefono

Premere brevemente  /  per aprire il menu telefono.

Premere la manopola multifunzione per aprire il menu telefono con opzioni per l'immissione e la selezione dei numeri.

Per una descrizione dettagliata del portale Telefono ⇨ 118.

Impostazioni del sistema

Regolazione della lingua

I testi dei menu del display del sistema Infotainment possono essere visualizzati in varie lingue.

Premere **CONFIG** per aprire il menu **Impostazioni**.

Selezionare **Lingue (Languages)** nel menu **Impostazioni** per visualizzare il rispettivo menu.

Scegliere la lingua desiderata per i testi dei menu.

Avviso

Per una descrizione dettagliata del funzionamento del menù ⇨ 94.

Impostazioni ora e data

Per una descrizione dettagliata consultare il manuale d'uso.

Funzionamento di base

Manopola multifunzione

La manopola multifunzione è l'elemento di controllo centrale per i menu.

Ruotare la manopola multifunzione:

- per selezionare l'opzione di menu
- per impostare un valore numerico

Premere la manopola multifunzione:

- per selezionare o attivare l'opzione selezionata
- per confermare un valore impostato
- per attivare o disattivare una funzione del sistema

Pulsante ⇨ **BACK**

Premere brevemente ⇨ **BACK**:

- per uscire da un menu
- per tornare da un sottomenu al menu di livello superiore successivo
- per cancellare l'ultimo carattere in una sequenza di caratteri

Tenere premuto ⇨ **BACK** per alcuni secondi per cancellare l'intera immissione.

Esempi di uso dei menu

Selezione di un'opzione

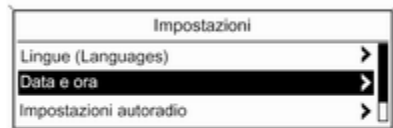

Ruotare la manopola multifunzione per spostare il cursore (= sfondo colorato) sull'opzione desiderata.

Premere la manopola multifunzione per selezionare l'opzione evidenziata.

Sottomenu

Una freccia sul bordo destro del menu indica che dopo la selezione dell'opzione verrà aperto un sottomenu con ulteriori opzioni.

Attivazione di un'impostazione

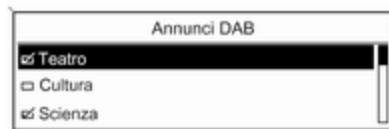

Ruotare la manopola multifunzione per evidenziare l'impostazione desiderata.

Premere la manopola multifunzione per attivare l'impostazione.

Impostazione di un valore



Ruotare la manopola multifunzione per modificare il valore corrente dell'impostazione.

Premere la manopola multifunzione per confermare il valore impostato.

Il cursore passa quindi al valore successivo. Se tutti i valori sono impostati si è riportati automaticamente al livello di menu superiore successivo.

Regolazione di un'impostazione



Ruotare la manopola multifunzione per regolare l'impostazione.

Premere la manopola multifunzione per confermare l'impostazione.

Attivazione o disattivazione di una funzione

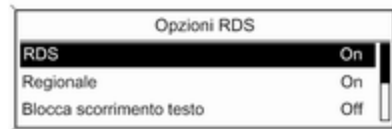

Ruotare la manopola multifunzione per evidenziare la funzione da attivare o da disattivare.

Premere la manopola multifunzione per passare dall'impostazione **On** a **Off** e viceversa.

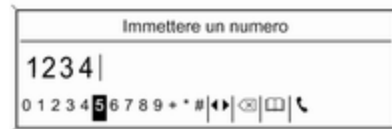

Immissione di una sequenza di caratteri



Per inserire le sequenze di caratteri, ad es. i codici PIN e i numeri telefonici:

Ruotare la manopola multifunzione per selezionare il carattere desiderato.

Premere la manopola multifunzione per confermare il carattere selezionato.

L'ultimo carattere della sequenza può essere cancellato selezionando  sul display o premendo  **BACK** sul

quadro strumenti. Tenere premuto
⇐ **BACK** per cancellare l'intera im-
missione.

Per cambiare la posizione del cursore
nella sequenza di caratteri già inseriti
selezionare ◀ o ▶ sul display.

Impostazioni del tono

Nel menu di impostazione del tono è
possibile impostare separatamente le
caratteristiche di tono per ogni
gamma d'onda della radio e ogni
fonte di riproduzione audio.

Premere il pulsante **TONE** per aprire
il menu impostazioni dei toni.

Impostazione dei toni bassi, medi e alti

Far scorrere l'elenco e selezionare
Bassi, Medi o **Acuti**.

Impostare il valore desiderato per
l'opzione selezionata.

Impostazione della ripartizione del volume tra gli altoparlanti anteriori e posteriori

Far scorrere l'elenco e selezionare
Fader.

Impostare il valore desiderato.

Impostazione della ripartizione del volume tra gli altoparlanti destri e sinistri

Far scorrere l'elenco e selezionare
Bilanciam..

Impostare il valore desiderato.

Selezione di uno stile di tono

Far scorrere l'elenco e selezionare
EQ (equalizzatore). Il menu
Predisposizioni EQ viene visualiz-
zato.



Le opzioni visualizzate offrono impo-
stazioni predefinite ottimizzate dei
toni bassi, medi e alti per il rispettivo
genere musicale.

Selezionare l'opzione desiderata.

Impostazione a "0" di un singolo parametro

Selezionare l'opzione desiderata e
premere la manopola multifunzione
per alcuni secondi.

Il valore è reimpostato sullo "0".

Impostazione di tutti i parametri a "0" o "OFF"

Premere **TONE** per alcuni secondi.

Tutti i valori sono reimpostati sullo "0"; le preimpostazioni dell'EQ sono impostate su "OFF".

Impostazioni di volume

Regolazione del volume in funzione della velocità

Premere **CONFIG** per aprire il menu **Impostazioni**.

Selezionare **Impostazioni autoradio**, poi **Controllo volume automatico**.

Nel menu visualizzato è possibile disattivare la funzione **Controllo volume automatico** o selezionare il livello di adattamento del volume.

Selezionare l'opzione desiderata.

Regolazione del volume massimo all'accensione

Premere **CONFIG** per aprire il menu **Impostazioni**.

Selezionare **Impostazioni autoradio**, poi **Volume iniziale massimo**.

Impostare il valore desiderato.

Regolazione del volume delle notizie sul traffico

Il volume delle notizie sul traffico può essere preimpostato perché aumenti o diminuisca in proporzione al volume audio normale.

Premere **CONFIG** per aprire il menu **Impostazioni**.

Selezionare **Impostazioni autoradio**, **Opzioni RDS** e quindi **Volume TA**.

Impostare il valore desiderato.

Regolazione del volume della suoneria

Premere **CONFIG** per aprire il menu **Impostazioni**.

Selezionare **Impostazioni telefono**, **Suono e segnali** e quindi **Volume suoneria**.

Impostare il valore desiderato.

Radio

| | |
|---|-----|
| Uso | 99 |
| Ricerca stazioni | 99 |
| Elenchi di memorizzazione automatica | 100 |
| Elenchi dei preferiti | 101 |
| Menu gamme d'onda | 102 |
| Radio data system (RDS) | 104 |
| Digital audio broadcasting | 106 |

Uso

Accensione della radio

Premere **RADIO BAND** per aprire il menu principale della radio.



Verrà ricevuta l'ultima stazione ascoltata.

Selezione della lunghezza d'onda

Premere **RADIO BAND** una o più volte per selezionare la gamma d'onda desiderata.

Verrà ricevuta l'ultima stazione ascoltata nella rispettiva gamma d'onda.

Ricerca stazioni

Ricerca automatica stazione radio

Premere brevemente **◀ ◀** o **▶ ▶** per ascoltare la stazione precedente o successiva nella memoria delle stazioni.

Ricerca manuale di una stazione radio

Tenere premuto **◀ ◀** o **▶ ▶**. Rilasciare il rispettivo tasto quando la visualizzazione della frequenza indica una frequenza prossima a quella desiderata.

Viene cercata e ricevuta automaticamente la stazione ricevibile successiva.

Avviso

Ricerca manuale di una stazione radio: se la radio non trova una stazione, passa automaticamente a un livello di ricerca più sensibile. Se continua a non trovare nessuna stazione, ritorna all'ultima frequenza attiva.

Avviso

Gamma d'onda FM: quando è attivata la funzione RDS vengono cercate soltanto le stazioni RDS

↻ 104 e quando è attivato il servizio informazioni sul traffico (TP) vengono ricercate soltanto le stazioni che trasmettono informazioni sul traffico ↻ 104.

Manuale: sintonizzazione delle stazioni**Radio AM e FM**

Ruotate la manopola multifunzione e impostate la frequenza di ricezione ottimale.

Radio DAB

Premere la manopola multifunzione per aprire il menu gamme d'onda relativo e selezionare **Sintonia manuale DAB**. Sul display a comparsa della frequenza ruotare la manopola multifunzione e impostare la frequenza di ricezione ottimale.

Elenchi di memorizzazione automatica

Tramite la funzione autostore è possibile cercare e memorizzare automaticamente le stazioni che si ricevono meglio in una determinata gamma d'onda.

Ogni gamma d'onda ha 2 elenchi di memorizzazione automatica (**stazioni AS 1, stazioni AS 2**), ognuno dei quali è in grado di memorizzare 6 stazioni.

| Stazioni AS | | MA FM1 |
|-------------|-----------|--------|
| 1 FM 89.0 | 2 FM 92.1 | |
| 3 FM 93.8 | 4 FM 95.6 | |
| 5 FM 95.9 | 6 FM 97.2 | |

Avviso

La stazione ricevuta correntemente è quella evidenziata da .

Memorizzazione automatica delle stazioni

Tenere premuto **AS 1-2** finché non viene visualizzato un messaggio di memorizzazione automatica. Le 12 stazioni più potenti nella gamma d'onda corrente verranno memorizzate nei 2 elenchi di memorizzazione automatica.

Per annullare la procedura di memorizzazione automatica, premere la manopola multifunzione.

Memorizzazione manuale di emittenti

È anche possibile memorizzare manualmente le stazioni radio negli elenchi di memorizzazione automatica.

Impostare le stazioni da memorizzare.

Premere brevemente **AS 1-2** una o più volte per passare all'elenco desiderato.

Per memorizzare la stazione in una posizione dell'elenco: premere il tasto della stazione corrispondente **1...6** finché non viene visualizzato un messaggio di conferma.

Avviso

Durante un processo di memorizzazione automatica le stazioni memorizzate manualmente vengono sovrascritte.

Ricerca di una stazione

Premere brevemente **AS 1-2** una o più volte per passare all'elenco desiderato.

Premere brevemente uno dei tasti delle stazioni **1...6** per sintonizzare la stazione nella posizione corrispondente dell'elenco.

Elenchi dei preferiti

È possibile memorizzare manualmente stazioni di qualsiasi gamma d'onda negli elenchi dei preferiti.

| Pagina FAV 1/6 | | /FAV1 | |
|-------------------|----|-------------------|--|
| 1 FM 102.3 | ◀▶ | 2 FM 96.8 | |
| 3 FM 89.0 | | 4 FM 93.1 | |
| 5 FM 105.8 | | 6 FM 103.9 | |

In ciascun elenco dei preferiti è possibile memorizzare 6 stazioni. È possibile impostare il numero di elenchi di preferiti disponibili (vedi oltre).

Avviso

La stazione ricevuta correntemente è quella evidenziata da ◀▶.

Memorizzazione di una stazione

Impostare le stazioni da memorizzare.

Premere brevemente **FAV 1-2-3** una o più volte per passare all'elenco desiderato.

Per memorizzare la stazione in una posizione dell'elenco: premere il tasto della stazione corrispondente **1...6** finché non viene visualizzato un messaggio di conferma.

Ricerca di una stazione

Premere brevemente **FAV 1-2-3** una o più volte per passare all'elenco desiderato.

Premere brevemente uno dei tasti delle stazioni **1...6** per sintonizzare la stazione nella posizione corrispondente dell'elenco.

Definizione del numero di elenchi di preferiti disponibili

Premere **CONFIG** per aprire il menu **Impostazioni**.

Selezionare **Impostazioni autoradio** e quindi **Preferiti autoradio** per aprire il menu **Numero max. di pagine dei preferiti**.

Selezionare il numero di elenchi di preferiti che si desidera avere a disposizione.

Menu gamme d'onda

Nei menu specifici delle gamme d'onda sono disponibili funzioni alternative per la selezione delle stazioni.

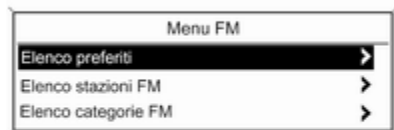

Avviso

I seguenti display vengono mostrati come esempio.

Elenchi stazioni

Una volta all'interno di un menu principale radio, ruotare la manopola multifunzione per aprire l'elenco stazioni della rispettiva gamma d'onda.

Vengono visualizzate tutte le stazioni ricevibili FM, AM o DAB nell'area di ricezione corrente.



Avviso

Se non è stata creato alcun elenco delle stazioni in precedenza, il sistema Infotainment esegue una ricerca automatica delle stazioni.

Selezionare la stazione desiderata.

Avviso

La stazione ricevuta correntemente è quella evidenziata da .

Aggiornamento degli elenchi delle stazioni

Una volta all'interno di un menu principale radio, premere la manopola multifunzione per aprire il menu gamme d'onda relativo.

Se non è più possibile ricevere le stazioni memorizzate in un elenco specifico della gamma d'onda:

selezionare la voce del menu

Aggiorna elenco stazioni FM,
Aggiorna elenco stazioni AM o

Aggiorna elenco stazioni DAB nel rispettivo menu gamme d'onda.

Viene avviata una ricerca delle stazioni. Una volta completata la ricerca verrà sintonizzata l'ultima stazione ricevuta.

Per interrompere la ricerca delle stazioni: premete la manopola multifunzione.

Avviso

Se il sistema Infotainment è dotato di doppio sintonizzatore, gli elenchi delle stazioni vengono aggiornati continuamente sullo sfondo. Non è necessario l'aggiornamento di alcun manuale.

Avviso

Se una specifica lista di frequenze radio viene aggiornata, ciò avviene anche per la corrispondente lista di categoria (se disponibile).

Elenco preferiti

All'interno di un menu principale radio, premere la manopola multifunzione per aprire il menu gamme d'onda relativo.

Selezionare **Elenco preferiti**. Vengono visualizzate tutte le stazioni memorizzate nell'elenco dei preferiti.

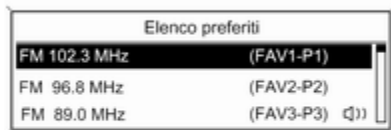

Selezionare la stazione desiderata.

Avviso

La stazione ricevuta correntemente è quella evidenziata da 📢.

Elenchi per categoria

Numerose stazioni RDS ⇨ 104 e DAB ⇨ 106 trasmettono un codice PTY che specifica il tipo di programma trasmesso (ad es. il notiziario). Alcune stazioni, inoltre, modificano il codice PTY a seconda dei contenuti della trasmissione in corso.

Il sistema Infotainment memorizza queste stazioni, ordinate per tipo di programma, nell'elenco per categoria corrispondente.

Per cercare un tipo di programma determinato dalla stazione: selezionare l'opzione relativa alla categoria specifica della gamma d'onda.

Viene visualizzato un elenco di tipi di programma attualmente disponibili.

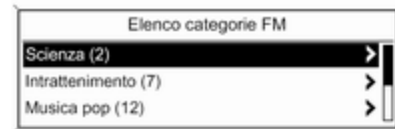

Selezionare il tipo di programma desiderato.

Viene visualizzato un elenco di stazioni che trasmettono un programma del tipo selezionato.



Selezionare la stazione desiderata. Durante l'aggiornamento dell'elenco stazioni specifico della gamma d'onda corrispondente, viene aggiornato anche l'elenco per categoria.

Avviso

La stazione ricevuta correntemente è quella evidenziata da .

Annunci DAB

Oltre ai programmi musicali, numerose stazioni DAB ⇄ 106 trasmettono varie categorie di annunci.

Il servizio DAB (programma) ricevuto correntemente viene interrotto quando ci sono annunci di categorie attivate in precedenza.

Attivazione delle categorie di annunci

Quando in **Menu DAB**, selezionare **Annunci DAB** per visualizzare il menu rispettivo.

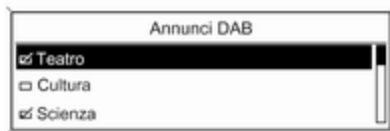

Attivare le categorie di annunci desiderate.

È possibile selezionare diverse categorie di annunci contemporaneamente.

Avviso

Le opzioni seguenti sono disponibili solo se **RDS** è impostato su **On**.

Radio data system (RDS)

Il sistema RDS è un servizio delle stazioni FM che facilita notevolmente la ricerca della stazione desiderata e la sua ricezione priva di disturbi.

Vantaggi del sistema RDS

- Sul display compare il nome del programma della stazione impostata anziché semplicemente la frequenza.
- Durante la ricerca di una stazione il sistema Infotainment sintonizza solamente stazioni RDS.
- Il sistema Infotainment si sintonizza sempre sulla migliore frequenza di trasmissione ricevibile della stazione impostata per mezzo della funzione af (frequenza alternativa).
- A seconda della stazione ricevuta il sistema Infotainment visualizza testo radio che può contenere, per esempio, informazioni sul programma corrente.

Configurazione di RDS

Premere **CONFIG** per aprire il menu **Impostazioni**.

Selezionare **Impostazioni autoradio**, poi **Opzioni RDS**.

| Opzioni RDS | |
|--------------------------|-----|
| RDS | On |
| Regionale | On |
| Blocca scorrimento testo | Off |

Impostare **RDS** su **On** o **Off**.

Avviso

Se RDS è disattivato, si riattiverà automaticamente quando viene cambiata una stazione radio (mediante funzione di ricerca o pulsante di memorizzazione).

Avviso

Le opzioni seguenti sono disponibili solo se **RDS** è impostato su **On**.

Opzioni RDS

Attivazione e disattivazione della regionalizzazione

A certe ore alcune stazioni RDS trasmettono programmi differenti a livello regionale su frequenze diverse.

Impostare **Regionale** su **On** o **Off**.

Se è attivata la regionalizzazione, vengono selezionate solo frequenze alternative (AF) con gli stessi programmi regionali.

Se la regionalizzazione è disattivata, le frequenze alternative delle stazioni vengono selezionate senza tenere conto dei programmi regionali.

Testo scorrevole RDS

Alcune stazioni RDS nascondono il nome del programma nella riga di visualizzazione per visualizzare informazioni aggiuntive.

Per evitare che vengano visualizzate altre informazioni:

Impostare **Blocca scorrimento testo** su **On**.

Testo radio

Se la funzione RDS è attivata e si sta ricevendo una stazione RDS, le informazioni sul programma e la traccia musicale corrente sono visualizzate sotto il nome del programma.

Per visualizzare o nascondere le informazioni, impostare **Testo radio** su **On** o **Off**.

Volume TA

È possibile predefinire il volume degli annunci sul traffico (TA). Per una descrizione dettagliata ↪ 98.

Servizio informazioni sul traffico

(TP = programma sul traffico)

Le stazioni del servizio informazioni sul traffico sono stazioni RDS che trasmettono notizie sul traffico.

Attivazione/disattivazione del servizio informazioni sul traffico

Per attivare e disattivare la funzione di attesa annunci sul traffico del sistema Infotainment:

Premere **TP**.

- Se il servizio informazioni sul traffico è attivato viene visualizzato [I] nel menu principale della radio.
- Vengono ricevute soltanto le stazioni che trasmettono informazioni sul traffico.
- Se la stazione corrente non trasmette informazioni sul traffico, viene avviata automaticamente una ricerca della stazione successiva che trasmette informazioni sul traffico.
- Se viene trovata una stazione che trasmette informazioni sul traffico, [TP] viene visualizzato nel menu principale della radio.
- Gli annunci sul traffico vengono riprodotti al volume predefinito per gli annunci sul traffico ↻ 98.
- Se il servizio informazioni sul traffico è attivato, la riproduzione del CD/brano MP3 viene interrotta per la durata dell'annuncio sul traffico.

Ascolto dei soli annunci sul traffico

Attivare il servizio informazioni sul traffico e abbassare completamente il volume del sistema Infotainment.

Esclusione degli annunci sul traffico

Per escludere un annuncio sul traffico, per es. durante la riproduzione di un CD/MP3:

Premere **TP** o la manopola multifunzione per confermare il messaggio di cancellazione sul display.

L'annuncio sul traffico viene annullato, ma il servizio informazioni sul traffico rimane attivo.

Digital audio broadcasting

Il Digital Audio Broadcasting (DAB) è un sistema di trasmissione innovativo e universale.

Le stazioni DAB sono indicate dal nome del programma anziché dalla frequenza di trasmissione.



Informazioni generali

- Con il DAB è possibile trasmettere diversi programmi radio (servizi) su un'unica frequenza (ensemble).
- Oltre ai servizi audio digitali di alta qualità, DAB è anche in grado di trasmettere dati associati ai programmi e una quantità di altri servizi dati, tra cui informazioni sul percorso e sul traffico.

- Finché un dato ricevitore DAB è in grado di captare il segnale emesso da una stazione trasmittente (anche se il segnale è molto debole) la riproduzione audio è assicurata.
- Non esiste il fading (indebolimento del suono tipico della ricezione AM o FM). Il segnale DAB viene riprodotto a volume costante.
- Se il segnale DAB è troppo debole per poter essere captato dal ricevitore, la ricezione si interrompe completamente. Questo problema può essere evitato attivando **Risintonizzazione automatica e/o Risintonizz. autom. DAB-FM** nel menu impostazioni DAB.
- Le interferenze causate da stazioni su frequenze vicine (un fenomeno tipico della ricezione AM e FM) non si verificano con il DAB.
- Se il segnale DAB viene riflesso da ostacoli naturali o edifici, la qualità di ricezione di DAB mi-

gliora, mentre in questi casi la ricezione AM o FM risulta notevolmente compromessa.

- Quando è abilitata la ricezione DAB, il sintonizzatore FM del sistema Infotainment rimane attivo in background e cerca continuamente le stazioni FM con migliore ricezione. Se è attivato TP ⇨ 104, vengono prodotti gli annunci sul traffico della stazione FM al momento con migliore ricezione. Disattivare TP se la ricezione DAB non dovesse essere interrotta dagli annunci sul traffico FM.

Configurazione di DAB

Premere **CONFIG**.

Selezionare **Impostazioni autoradio**, poi **Impostazioni DAB**.

Le seguenti opzioni sono disponibili nel menu di configurazione:

Collegamento ensemble automatico

Con questa funzione attivata, il dispositivo passa allo stesso servizio (programma) su un altro ensemble DAB

(frequenza) quando il segnale DAB è troppo debole per essere catturato dal ricevitore.

Impostare la funzione su **On** o **Off**.

Collegamento automatico DAB-FM

Con questa funzione attivata, il dispositivo passa a una stazione FM corrispondente al servizio DAB attivo quando il segnale DAB è troppo debole per essere catturato dal ricevitore.

Impostare la funzione su **On** o **Off**.

Adattamento audio dinamico

Con questa funzione attivata la gamma dinamica del segnale DAB viene ridotta. Ciò significa che viene ridotto il livello dei suoni forti mentre il livello dei suoni deboli è aumentato. Di conseguenza, il volume del sistema Infotainment può essere alzato fino a udire i suoni più deboli senza che i suoni più forti raggiungano un'intensità eccessiva.

Impostare la funzione su **On** o **Off**.

Selezione banda

Selezionare **Selezione banda** per visualizzare il rispettivo menu.

Per definire quali gamme d'onda DAB ricevere mediante il sistema Infotainment attivare una delle opzioni:

Banda L: 1452 - 1492 MHz, radio satellitare e terrestre

Banda III: 174 - 240 MHz, radio terrestre

Entrambe

Letture CD

Informazioni generali 109
 Uso 110

Informazioni generali

Il lettore CD del sistema Infotainment è in grado di riprodurre CD audio e CD MP3WMA.

Avvertenze

Attenzione

Per nessun motivo si devono inserire nel lettore audio CD singoli del diametro di 8 cm o CD sagonati.

Non attaccare etichette adesive ai CD perché potrebbero farli inceppare all'interno del lettore CD e provocarne il guasto. Sarà necessaria la sostituzione del dispositivo.

- È possibile utilizzare i seguenti formati di CD:
 CD-ROM Modalità 1 e Modalità 2
 CD-ROM XA Modalità 2, Forma 1 e Forma 2
- È possibile utilizzare i seguenti formati di file:

ISO 9660 Livello 1, Livello 2 (Romeo, Joliet)

I file MP3 e WMA scritti in un formato diverso da quelli elencati sopra potrebbe non essere riprodotti correttamente e i loro nomi di file e di cartella potrebbero non essere visualizzati correttamente.

- I CD audio con protezione anticopia non conformi allo standard CD audio potrebbero non essere riprodotti correttamente o non essere riprodotti affatto.
- I CD-R e i CD-RW masterizzati sono più sensibili a un trattamento non corretto rispetto ai CD preregistrati. Pertanto è necessario garantire un trattamento corretto, specialmente nel caso di CD-R o CD-RW masterizzati (vedere sotto).
- I CD-R e CD-RW masterizzati potrebbero non essere riprodotti correttamente o non essere riprodotti affatto. In questo caso non si tratta di un guasto del dispositivo.

- Su CD misti (che contengono brani audio e file compressi, ad es. MP3), è possibile riprodurre separatamente i brani audio e i file compressi.
- Evitare di lasciare impronte digitali durante la sostituzione dei CD.
- Riporre i CD nelle loro custodie immediatamente dopo averli rimossi dal lettore CD per proteggerli da danneggiamenti e sporcizia.
- La sporcizia e i liquidi sui CD possono sporcare la lente del lettore CD all'interno del dispositivo e provocare guasti.
- Proteggere i CD dal calore e dalla radiazione solare diretta.
- Le seguenti restrizioni si applicano ai CD MP3/WMA:
Bit rate: 8 kbit/s - 320 kbit/s
Frequenza di campionamento: 48 kHz, 44,1 kHz, 32 kHz (per

MPEG-1) e 24 kHz, 22,05 kHz, 16kHz (per MPEG-2)

- Le seguenti restrizioni si applicano ai dati memorizzati su un CD MP3/WMA:
Numero di tracce: max. 999
Numero di brani per livello di cartella: max. 512
Profondità della struttura della cartella: max. 10 livelli

Avviso

Il presente capitolo tratta solo la riproduzione di file MP3 perché il funzionamento dei file MP3 e WMA è identico. Se si inserisce un CD contenente file WMA vengono visualizzati i relativi menu MP3.

Uso

Avviare la riproduzione del CD

Premere una o più volte **CD** per aprire il menu principale del CD o dell'MP3.



Se nel lettore CD è presente un CD, viene iniziata la riproduzione del CD.

A seconda dei dati memorizzati nel CD audio o MP3 il display visualizzerà informazioni differenti sul CD e sul brano musicale corrente.

Inserire il CD

Inserire un CD con il lato stampato verso l'alto nella fessura del lettore CD finché non viene caricato.

Avviso

Se si inserisce un CD, il display mostra ●.

Passaggio al brano precedente o successivo

Premere brevemente ◀◀ K o M ▶▶.

Avanti o indietro veloce

Premere ◀◀ K o M ▶▶ e tenerli premuti per mandare avanti o indietro velocemente il brano corrente.

Selezione dei brani utilizzando il menu CD audio

Premere la manopola multifunzione per aprire **Menu CD**.

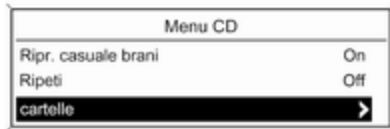

Ripr. casuale brani

Per riprodurre tutti i brani in ordine casuale: impostare questa funzione su **On**.

Avviso

Se questa funzione è attivata, il rispettivo menu principale mostra ⇄.

Ripeti

Per ascoltare un brano ripetutamente: impostare questa funzione su **On**.

Avviso

Se questa funzione è attivata, il rispettivo menu principale mostra ⇄.

Lista tracce

Per selezionare un brano del CD: selezionare **Lista tracce** e poi selezionare il brano desiderato.

cartelle

Per selezionare un brano da una cartella: selezionare **cartelle**. Viene visualizzato un elenco delle cartelle memorizzate sul CD.

Selezionare una delle cartelle e quindi selezionare il brano desiderato.

Avviso

Questa voce di menu è disponibile soltanto se si inserisce un CD MP3.

Ricerca...

Per aprire un menu per la ricerca e la selezione dei brani: selezionare

Ricerca...

Selezionare una delle categorie e quindi il brano desiderato.

Avviso

Questa voce di menu è disponibile soltanto se si inserisce un CD MP3.

Rimozione di un CD

Premere △.

Il CD viene espulso dalla fessura del lettore CD.

Se il CD non viene rimosso dopo l'espulsione, viene nuovamente caricato automaticamente dopo alcuni secondi.

Ingresso AUX

Informazioni generali 112

Uso 112

Informazioni generali

Sul pannello di controllo del sistema Infotainment ➔ 90 si trova un ingresso AUX per il collegamento di fonti audio esterne.

È possibile, ad esempio, collegare un lettore CD portatile a un ingresso AUX con uno spinotto da 3,5 mm.

Avviso

La presa deve sempre essere mantenuta pulita e asciutta.

Uso

Premere una o più volte **AUX** per attivare la modalità AUX.



Ruotare **VOL** del sistema Infotainment per regolare il volume.

Tutte le altre funzioni possono essere gestite solo dagli elementi di comando della fonte audio.

Porta USB

| | |
|---|-----|
| Informazioni generali | 113 |
| Riproduzione dei file audio memorizzati | 114 |

Informazioni generali

Nella console centrale, sotto il climatizzatore, si trova una porta USB per la connessione di fonti di dati audio esterne.

Avviso

La presa deve sempre essere mantenuta pulita e asciutta.

Alla porta USB possono essere collegati un lettore MP3, una chiavetta USB, una scheda SD (mediante connettore/adattatore USB) o l'iPod.

Quando collegati alla porta USB, varie funzioni dei dispositivi precedenti possono essere fatte funzionare mediante i comandi e i menu del sistema Infotainment.

Avviso

Non tutti i modelli di lettori MP3, penne USB, schede SD o iPod sono supportati dal sistema Infotainment.

Avvertenze

- I dispositivi esterni collegati alla porta USB devono essere conformi alla specifica di memorizzazione di massa USB MSC.

- I dispositivi collegati mediante USB sono supportati secondo la specifica USB V 2.0 Velocità massima supportata: 12 Mbit/s.
- Sono supportati solo dispositivi con un sistema di file FAT16/ FAT32.
- Non sono supportati i drive del disco fisso (HDD).
- Non sono supportati gli hub USB.
- È possibile utilizzare i seguenti formati di file:
ISO9660 Livello 1, Livello 2 (Romeo, Joliet)
I file MP3 e WMA scritti in un formato diverso da quelli elencati sopra potrebbero non essere riprodotti correttamente e i loro nomi di file e di cartella potrebbero non essere visualizzati correttamente.
- Le seguenti restrizioni si applicano ai file memorizzati sul dispositivo esterno:
Bit rate: 8 kbit/s - 320 kbit/s
Frequenza di campionamento: 48 kHz, 44,1 kHz, 32 kHz (per

MPEG-1) e 24 kHz, 22,05 kHz, 16kHz (per MPEG-2)

- Le seguenti restrizioni si applicano ai dati memorizzati su dispositivi esterni connessi alla porta USB:

Numero di brani: max. 999

Numero di brani per livello di cartella: max. 512

Profondità della struttura della cartella: max. 10 livelli

Non è possibile riprodurre file WMA con Digital Rights Management (DRM) provenienti da negozi di musica on line.

È possibile riprodurre senza problemi i file WMA solo se creati con Windows Media Player versione 9 o successive.

Estensioni applicabili della playlist: .m3u, .pls, .wpl

Le voci della playlist devono essere state create come percorsi relativi.

Non deve essere impostato l'attributo di sistema per le cartelle/file che contengono dati audio.

Riproduzione dei file audio memorizzati

Premere una o più volte **AUX** per attivare la modalità MP3 o iPod.

La riproduzione dei dati audio memorizzati sul dispositivo parte automaticamente.



Utilizzo del menu specifico del dispositivo

Premere la manopola multifunzione per aprire il menu del dispositivo correttamente connesso.

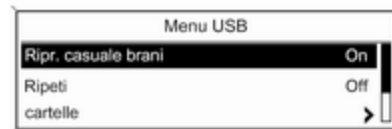

Ripr. casuale brani

Per riprodurre tutti i brani in ordine casuale: impostare questa funzione su **On**.

Avviso

Se questa funzione è attivata, il rispettivo menu principale mostra .

Ripeti

Per ascoltare un brano ripetutamente: impostare questa funzione su **On**.

Avviso

Se questa funzione è attivata, il rispettivo menu principale mostra .

cartelle

Per selezionare un brano da una cartella: selezionare **cartelle**. Viene visualizzato un elenco delle cartelle memorizzate sul dispositivo.

Selezionare una delle cartelle e quindi selezionare il brano desiderato.

Avviso

Questa voce di menu non è disponibile se si è connesso un iPod.

Ricerca...

Per aprire un menu per la ricerca e la selezione dei brani: selezionare

Ricerca....

Selezionare una delle categorie e quindi il brano desiderato.

Rimozione del dispositivo

Per la rimozione sicura del dispositivo selezionare **Rimuovere USB** o **Espellì iPod** e quindi disconnettere il dispositivo.

Musica Bluetooth

| | |
|-----------------------------|-----|
| Informazioni generali | 116 |
| Funzionamento | 116 |

Informazioni generali

Le fonti audio abilitate alla connessione Bluetooth (ad es. cellulari per l'ascolto di musica, lettori MP3 con Bluetooth, ecc.) che supportano il protocollo A2DP per l'ascolto di musica con Bluetooth, possono essere connesse al sistema Infotainment mediante wireless.

Avvertenze

- Il sistema Infotainment si collega solo a dispositivi Bluetooth che supportano il protocollo A2DP (Advanced Audio Distribution Profile) versione 1.2 o superiore.
- Il dispositivo Bluetooth deve supportare il protocollo AVRCP (Audio Video Remote Control Profile) versione 1.0 o superiore. Se il dispositivo non supporta il protocollo AVRCP, mediante il sistema Infotainment può essere regolato solo il volume.
- Prima di collegare il dispositivo Bluetooth al sistema Infotainment familiarizzate con le funzioni Bluetooth descritte nella guida d'uso.

Funzionamento

Prerequisiti

I seguenti prerequisiti devono essere soddisfatti per usare la modalità Bluetooth per musica del sistema Infotainment:

- La funzione Bluetooth del sistema Infotainment deve essere attivata ⇨ 119.
- La funzione Bluetooth della fonte audio Bluetooth esterna deve essere attivata (vedi guida d'uso del dispositivo).
- A seconda della fonte audio Bluetooth esterna, potrà essere necessario impostare il dispositivo come "visibile" (vedere la guida d'uso del dispositivo).
- La fonte audio Bluetooth esterna deve essere accoppiata e collegata al sistema Infotainment ⇨ 119.

Attivazione della modalità musica Bluetooth

Premere una o più volte **AUX** per attivare la modalità musica Bluetooth.

La riproduzione di musica Bluetooth deve essere avviata e interrotta/terminata dal dispositivo Bluetooth.

Funzionamento mediante il sistema Infotainment

Regolazione del volume

Il volume può essere regolato dal sistema Infotainment ⇨ 93.

Saltare il brano precedente o successivo

Premere brevemente ◀◀ ◀ o ▶ ▶▶ sul pannello di controllo del sistema Infotainment.

Telefono

| | |
|--|-----|
| Informazioni generali | 118 |
| Connessione Bluetooth | 119 |
| Chiamata di emergenza | 121 |
| Funzionamento | 122 |
| Telefoni cellulari e apparecchiature radio CB | 125 |

Informazioni generali

Il Mobile Phone portal offre la possibilità di effettuare conversazioni telefoniche tramite un microfono del veicolo e gli altoparlanti del veicolo e di gestire le funzioni più importanti del telefono cellulare tramite il sistema Infotainment presente nel veicolo. Per poter usare il portale Telefono, il telefono cellulare deve essere collegato al sistema Infotainment mediante Bluetooth.

Non tutte le funzioni del Mobile Phone portal per telefoni cellulari sono supportate da tutti i telefoni. Le possibili funzioni del telefono dipendono dal telefono cellulare e dal gestore di telefonia mobile utilizzato. Ulteriori informazioni sull'argomento sono disponibili nelle istruzioni del proprio telefono cellulare o possono essere richieste al proprio gestore di rete.

Informazioni importanti sul funzionamento e la sicurezza stradale

Avvertenza

I telefoni cellulari influiscono sull'ambiente circostante. Per questo motivo sono state emanate norme di sicurezza in materia. Si deve essere al corrente di tali norme prima di usare il telefono cellulare.

Avvertenza

L'utilizzo della funzione vivavoce durante la guida può essere pericolosa in quanto la conversazione telefonica riduce la concentrazione del conducente. Parcheggiare il veicolo prima di usare la funzione viva voce. Seguire sempre le norme del paese in cui ci si trova.

Rispettare le norme particolari eventualmente vigenti in alcune aree specifiche e spegnere sempre il telefono cellulare se l'uso di

telefoni cellulari è proibito, se il telefono è causa di interferenze o se si possono verificare situazioni pericolose.

Bluetooth

Il portale del telefono è certificato dal Bluetooth Special Interest Group (SIG).

Ulteriori informazioni sulla specifica sono disponibili su Internet, nel sito <http://www.bluetooth.com>

Connessione Bluetooth

Bluetooth è uno standard radio per la connessione wireless, per esempio di un telefono ad altri dispositivi. È possibile trasferire dati come la rubrica telefonica, il registro chiamate, il nome dell'operatore di rete e l'intensità del campo. A seconda dei tipi di telefono, la funzionalità può essere limitata.

Per poter impostare una connessione Bluetooth con il portale telefono, la funzione Bluetooth del telefono cellulare deve essere attivata e il telefono cellulare deve essere impostato su

"visibile". Per una descrizione dettagliata consultare le istruzioni per l'uso del telefono cellulare.

Attivazione Bluetooth

Premere **CONFIG** per aprire il menu **Impostazioni**.

Selezionare **Impostazioni Bluetooth** e quindi **Bluetooth**.



Selezionare **Attivazione**, poi **On**.

Accoppiamento di un dispositivo Bluetooth

Premere **CONFIG** per aprire il menu **Impostazioni**. Selezionare **Impostazioni Bluetooth**, poi **Aggiungi dispositivo (telefono)**.

Apparirà la visualizzazione seguente.

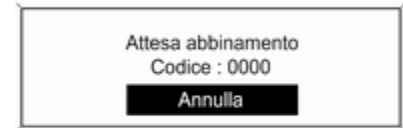

Non appena rilevato, il portale Telefono del sistema Infotainment appare nell'elenco dispositivi del proprio dispositivo Bluetooth. Selezionare il portale Telefono.

Quando richiesto, inserire il codice PIN sul dispositivo Bluetooth. I dispositivi sono accoppiati e connessi.

Avviso

La rubrica telefonica del proprio cellulare sarà scaricata automaticamente. La presentazione e l'ordine delle voci della rubrica possono essere visualizzate in maniera diversa sul display del sistema Infotainment e su quello del telefono cellulare.

Se la connessione Bluetooth è riuscita: qualora un altro dispositivo Bluetooth fosse connesso al sistema Infotainment, tale dispositivo sarà disconnesso dal sistema.

Se la connessione Bluetooth è fallita: avviare di nuovo la procedura descritta in precedenza o consultare la guida d'uso del dispositivo Bluetooth.

Avviso

Il numero massimo di dispositivi accoppiabili al sistema Infotainment è 5.

Modifica del codice Bluetooth

Premere **CONFIG** per aprire il menu **Impostazioni**.

Selezionare **Impostazioni Bluetooth**, poi **Modifica codice Bluetooth**.

Inserire il codice PIN di quattro cifre desiderato e confermare con **OK**.

Connessione a un altro dispositivo accoppiato

Premere **CONFIG** per aprire il menu **Impostazioni**.

Selezionare **Impostazioni Bluetooth**, poi **Elenco dispositivi**. Viene visualizzata una lista di dispositivi Bluetooth attualmente accoppiati al sistema Infotainment.

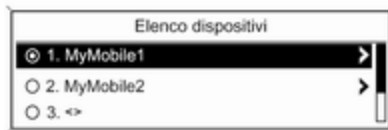

Selezionare il dispositivo desiderato. Viene visualizzato un sottomenu.

Selezionare **Seleziona** per stabilire la connessione.

Disconnessione di un dispositivo

Premere **CONFIG** per aprire il menu **Impostazioni**.

Selezionare **Impostazioni Bluetooth**, poi **Elenco dispositivi**. Viene visualizzata una lista di dispositivi Bluetooth attualmente accoppiati al sistema Infotainment.

Selezionare il dispositivo accoppiato. Viene visualizzato un sottomenu.

Selezionare **Abtrennen** per scollegare il dispositivo.

Rimozione di un dispositivo accoppiato

Premere **CONFIG** per aprire il menu **Impostazioni**.

Selezionare **Impostazioni Bluetooth**, poi **Elenco dispositivi**. Viene visualizzata una lista di dispositivi Bluetooth attualmente accoppiati al sistema Infotainment.

Selezionare il dispositivo desiderato. Viene visualizzato un sottomenu.

Se il dispositivo è connesso, deve prima essere disconnesso (vedi sopra).

Selezionare **Elimina** per rimuovere il dispositivo.

Ripristino delle impostazioni di fabbrica predefinite

Le impostazioni del telefono, ad es. l'elenco dei dispositivi, il codice Bluetooth e la suoneria, possono essere reimpostate sui valori predefiniti.

Premere **CONFIG** per aprire il menu **Impostazioni**. Selezionare **Impostazioni Bluetooth**, poi **Ripristina impost. di fabbrica**.

Il sottomenu presenterà una domanda. Per reimpostare tutti i valori predefiniti selezionare **Sì**.

Chiamata di emergenza

⚠Avvertenza

La connessione non può essere garantita in tutte le situazioni. Per questo motivo è opportuno non affidarsi esclusivamente a un telefono cellulare quando si tratta di

comunicazioni di importanza vitale (ad esempio un'emergenza medica).

In alcune reti potrebbe essere necessaria la presenza nel telefono cellulare di una carta SIM valida inserita correttamente.

⚠Avvertenza

Ricordarsi che è possibile fare e ricevere chiamate al telefono cellulare, se ci si trova in un'area di servizio dove la copertura del segnale sia abbastanza forte. In alcune circostanze non è possibile fare chiamate d'emergenza tramite le reti di telefonia cellulare; è possibile che tali telefonate non possano essere fatte quando altri servizi e/o funzioni del telefono cellulare sono attive. È consigliabile chiedere informazioni sull'argomento ai fornitori locali del servizio telefonico.

Il numero di emergenza può variare da una regione o da una nazione all'altra. Informarsi in anticipo sul numero di emergenza vigente nella zona in cui si trova.

Effettuazione di una chiamata di emergenza

Comporre il numero per le chiamate di emergenza (per es. **112**).

Viene stabilita la connessione telefonica con la centrale operativa.

Rispondere alle domande del personale addetto sulla situazione di emergenza.

⚠Avvertenza

Non terminare la chiamata finché ciò non viene richiesto dalla centrale operativa.

Funzionamento

Non appena è stata stabilita una connessione Bluetooth fra il proprio telefono cellulare e il sistema Infotainment è possibile utilizzare numerose funzioni del telefono cellulare attraverso il sistema Infotainment.

Per es., è possibile stabilire una connessione tramite il sistema Infotainment con i numeri telefonici memorizzati nel telefono cellulare o modificare i numeri telefonici.

Avviso

Nella modalità vivavoce è possibile continuare a usare le funzioni del telefono, ad esempio ricevere una telefonata o regolare il volume.

Dopo aver stabilito una connessione fra il telefono cellulare e il sistema Infotainment i dati del telefono cellulare vengono trasmessi al sistema Infotainment. La trasmissione può richiedere alcuni minuti a seconda del modello di telefono. Durante questo periodo il funzionamento del telefono cellulare tramite il sistema Infotainment è possibile soltanto in misura limitata.

Avviso



Non tutti i cellulari supportano tutte le funzioni del Mobile Phone portal. Pertanto sono possibili funzioni diverse da quelle descritte di seguito.

Prerequisiti

I seguenti prerequisiti devono essere soddisfatti per usare la modalità vivavoce del sistema Infotainment:

- La funzione Bluetooth del sistema Infotainment deve essere attivata ⇨ 119.
- La funzione Bluetooth del telefono cellulare deve essere attivata (vedi guida d'uso del dispositivo).
- Il telefono cellulare deve essere impostato su "visibile" (vedi guida d'uso del dispositivo).
- Il telefono cellulare deve essere accoppiato al sistema Infotainment ⇨ 119.

Attivazione della modalità vivavoce

Premere  /  sul pannello di controllo del sistema Infotainment. Verrà visualizzato il menu principale del telefono.

Avviso

Se non ci sono telefoni cellulari connessi al sistema Infotainment appare il messaggio **Telefono non disponibile**. Per una descrizione dettagliata su come stabilire una connessione Bluetooth ⇨ 119.

A questo punto è possibile controllare molte funzioni del telefono cellulare dal menu principale del telefono (e relativi sottomenu) e dai comandi per il telefono sul volante.

Iniziare una chiamata

Immissione manuale di un numero

Quando all'interno del menu principale del telefono premere la manopola multifunzione per aprire il **Menu telefono**.

Selezionare **Immettere un numero**. Sarà visualizzato lo schermo seguente.

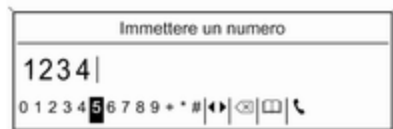

Inserire il numero desiderato e selezionare  sul display per avviare la composizione.

Avviso

Per aprire lo schermo **Ricerca** della rubrica selezionare .

Uso della rubrica telefonica

Avviso

La rubrica può essere solo scaricata se questa funzione è supportata dal telefono cellulare. Per ulteriori informazioni consultare la guida d'uso del telefono cellulare.

La rubrica contiene i nominativi e i numeri dei contatti.



Quando all'interno del menu principale del telefono premere la manopola multifunzione per aprire il **Menu telefono**.

Selezionare **Rubrica**. Selezionare **Ricerca** e poi **Nome** o **Ultimo nome**. Sarà visualizzato lo schermo seguente.

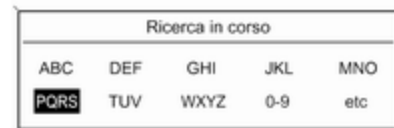

Proprio come in un telefono o in un cellulare, le lettere sono organizzate sul display in gruppi alfabetici: **abc**, **def**, **ghi**, **jkl**, **mno**, **pqrs**, **tuv** e **wxyz**.

Selezionare il gruppo di lettere desiderato. Sarà visualizzata la rubrica, mostrando le voci che iniziano con una delle lettere nel gruppo selezionato.

Far scorrere l'elenco e selezionare il nominativo della voce desiderata.

Far scorrere l'elenco dei numeri telefonici e selezionare il numero desiderato. Verrà composto il numero telefonico corrispondente.

Aggiornamento della rubrica telefonica

Se le voci nella rubrica del cellulare sono cambiate, è possibile aggiornare le voci della rubrica scaricate prima nel sistema Infotainment.

Premere \curvearrowright / \curvearrowleft per visualizzare

Menun telefono. Selezionare **Rubrica**, poi **aggiornare**. Viene posta una domanda. Selezionare **Sì** per iniziare il processo di aggiornamento.

Cancellazione della rubrica telefonica

Per cancellare tutte le voci nella rubrica sul sistema Infotainment, premere \curvearrowright / \curvearrowleft . Selezionare **Rubrica** e quindi **Elimina tutto**.

Utilizzo delle liste chiamate

Tutte le chiamate in arrivo, in uscita o perse vengono registrate nelle corrispondenti liste chiamate.

Quando all'interno del menu principale del telefono premere la manopola multifunzione per aprire il **Menun telefono**. Selezionate **Registri chiamate**.

Sarà visualizzato lo schermo seguente.

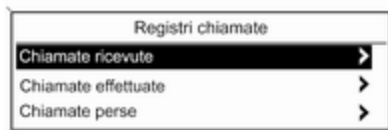

Selezionare il registro chiamate desiderato, ad es. **Chiamate perse**. Sarà visualizzato un menu con il registro chiamate corrispondente.

Per effettuare una chiamata: selezionare la voce della lista desiderata. Verrà composto il numero telefonico corrispondente.

Ricomporre un numero telefonico

L'ultimo numero telefonico può essere ricomposto.

Premere \curvearrowright sul volante per aprire il menu **Richiama**.

Premere di nuovo \curvearrowright per iniziare la composizione.

Premere \curvearrowleft sul volante per uscire dal menu **Richiama**. Facoltativamente, è possibile utilizzare la manopola multifunzione per selezionare **No** sul display.

Telefonata in arrivo

Se al momento dell'arrivo di una chiamata è attiva la modalità audio, ad es. la modalità radio o CD, la fonte audio relativa verrà silenziata fino al termine della chiamata.

Per rispondere alla chiamata: selezionare **Rispondi** sul display.

Per rifiutare la chiamata: selezionare **Rifiuta** sul display.

Seconda telefonata in arrivo

Se si riceve un'altra chiamata durante una chiamata in corso, viene visualizzato un messaggio.

Per rispondere alla seconda chiamata e terminare la chiamata in corso: selezionare **Rispondi** sul display.

Per rifiutare la seconda chiamata e continuare la chiamata in corso: selezionare **Rifiuta** sul display.

Cambio della suoneria

Premere **CONFIG** per aprire il menu **Impostazioni**.

Selezionare **Impostazioni telefono, Suono e segnali** e quindi **Suoneria**. Un elenco di tutte le suonerie disponibili è visualizzato.

Selezionare la suoneria desiderata.

Per una descrizione dettagliata sul volume della suoneria ⇨ 98.

Funzioni durante una telefonata

Durante una chiamata in corso, il menu principale del telefono è visualizzato.

Selezionare **Menu** sul display per aprire il menu **Connesso**.

Selezionare **Riaggancia** sul display per terminare la chiamata.

Attivazione della modalità privata

Nel menu **Connesso**, selezionare **Chiamata privata** per passare la chiamata al telefono cellulare.

Per ripassare la chiamata al sistema Infotainment selezionare **Menu** sul display e quindi **Trasferisci chiamata**.

Disattivazione/attivazione del microfono

Nel menu **Connesso**, impostare **Silenza mic** su **On**. Il chiamante non potrà più sentirvi.

Per riattivare il microfono: impostare di nuovo **Silenza mic** su **Off**.

Telefoni cellulari e apparecchiature radio CB

Istruzioni di installazione e linee guida operative

Quando si installa e si utilizza un telefono cellulare, è necessario rispettare le istruzioni di installazione specifiche del veicolo e le linee guida operative del costruttore del telefono cellulare e dell'impianto vivavoce. In

caso contrario, l'omologazione del veicolo potrebbe essere invalidata (Direttiva UE 95/54/CE).

Suggerimenti per un funzionamento senza problemi:

- L'antenna esterna deve essere installata professionalmente per raggiungere la portata massima possibile.
- Potenza di trasmissione massima: 10 Watt.
- Il cellulare deve essere installato in un punto adatto. Tenere presente la nota specifica presente nel manuale d'uso, sezione **Sistema airbag**.

Richiedere assistenza per identificare le posizioni di montaggio predeterminate per l'antenna esterna o i supporti di altri dispositivi; informarsi inoltre sulle modalità di utilizzo di dispositivi con una potenza di trasmissione superiore a 10 Watt.

L'uso di un dispositivo vivavoce senza antenna esterna e che utilizza gli standard di telefonia mobile GSM 900/1800/1900 e UMTS è consentito solo se la potenza di

trasmissione massima del telefono cellulare non supera i 2 watt per il GSM 900, o 1 watt per gli altri tipi.

Per motivi di sicurezza, non utilizzare il telefono durante la guida. Anche l'uso di un sistema vivavoce può rappresentare una distrazione durante la guida.

Avvertenza

Le apparecchiature radio e i telefoni cellulari non conformi con gli standard di telefonia mobile sopra elencati si devono utilizzare solamente con un'antenna posta al di fuori del veicolo.

Attenzione

Quando utilizzati all'interno del veicolo senza un'antenna esterna, i telefoni mobili e gli impianti radio possono provocare guasti nell'elettronica del veicolo, a meno che non vengano rispettate le normative sopra descritte.

Indice analitico

| | |
|--|----------|
| A | |
| Accensione della radio..... | 99 |
| Accensione del sistema Infotainment..... | 93 |
| Adattamento audio dinamico..... | 106 |
| Aggiornamento degli elenchi delle stazioni..... | 102 |
| Annunci del traffico..... | 104 |
| Attivazione della funzione AUX. . | 112 |
| Attivazione della funzione USB. . | 114 |
| Attivazione della modalità telefono vivavoce..... | 122 |
| Attivazione della musica Bluetooth..... | 116 |
| Attivazione del lettore CD..... | 110 |
| Avviare la riproduzione del CD... . | 110 |
| B | |
| Bluetooth | |
| Connessione Bluetooth..... | 119 |
| Musica Bluetooth..... | 116 |
| Telefono..... | 122 |
| C | |
| Chiamare | |
| Chiamata in arrivo..... | 122 |
| Funzioni durante una telefonata..... | 122 |
| Iniziare una chiamata..... | 122 |
| Suoneria..... | 122 |
| Chiamata di emergenza..... | 121 |
| Comandi audio al volante..... | 90 |
| Connessione Bluetooth..... | 119 |
| D | |
| DAB..... | 106 |
| Digital audio broadcasting..... | 106 |
| E | |
| Elementi di comando | |
| Sistema Infotainment..... | 90 |
| Telefono..... | 118 |
| Volante..... | 90 |
| Elenchi dei preferiti..... | 101 |
| Elenchi di memorizzazione | |
| automatica..... | 100 |
| Memorizzazione delle stazioni | 100 |
| Ricerca delle stazioni..... | 100 |
| Elenchi stazioni..... | 102 |
| Elenco categorie..... | 102 |
| Elenco delle stazioni preferite. . . | 102 |
| Memorizzazione delle stazioni | 101 |
| Ricerca delle stazioni..... | 101 |
| Elenco telefonico..... | 122 |
| Esclusione degli annunci sul traffico..... | 104 |
| F | |
| Funzionamento..... | 116, 122 |
| Ingresso AUX..... | 112 |
| Lettore CD..... | 110 |
| Menu..... | 94 |

| | |
|---|-----|
| Musica Bluetooth..... | 116 |
| Porta USB..... | 114 |
| Radio..... | 99 |
| Telefono..... | 122 |
| Funzionamento del menu..... | 94 |
| Funzionamento di base..... | 94 |
| Funzione di antifurto | 89 |
| Funzione di richiamata..... | 122 |
| I | |
| Impostazioni dell'ora..... | 93 |
| Impostazioni della data..... | 93 |
| Impostazioni della lingua..... | 93 |
| Impostazioni del sistema | |
| Impostazioni veicolo..... | 93 |
| Lingua..... | 93 |
| Ora e data..... | 93 |
| Ripristinare le impostazioni di fabbrica..... | 93 |
| Impostazioni del tono..... | 97 |
| Impostazioni di volume..... | 98 |
| Informazioni generali. 109, 112, 113, 116, 118 | |
| Ingresso AUX..... | 112 |
| Lettore CD..... | 109 |
| Musica Bluetooth..... | 116 |
| Porta USB..... | 113 |
| Sistema Infotainment..... | 88 |
| Telefono..... | 118 |

| | |
|-----------------------------|-----|
| Ingresso AUX | |
| Attivazione..... | 112 |
| Funzionamento..... | 112 |
| Informazioni generali..... | 112 |
| Regolazione del volume..... | 112 |

L

| | |
|--------------------------------|-----|
| Lettore CD | |
| Attivazione..... | 110 |
| Avviare la riproduzione del CD | 110 |
| Informazioni generali..... | 109 |
| Inserire il CD..... | 110 |
| Menu CD..... | 110 |
| Rimozione di un CD..... | 110 |
| Utilizzo..... | 110 |

M

| | |
|---|----------|
| Manopola multifunzione..... | 94 |
| Memorizzazione delle stazioni. | 100, 101 |
| Menu CD..... | 110 |
| Menu gamme d'onda..... | 102 |
| Menu USB..... | 114 |
| Musica Bluetooth | |
| Attivazione..... | 116 |
| Funzionamento..... | 116 |
| Informazioni generali..... | 116 |
| Prerequisiti..... | 116 |

P

| | |
|---|-----|
| Pannello di controllo Infotainment | 90 |
| Panoramica dei comandi..... | 90 |
| Porta USB | |
| Attivazione..... | 114 |
| Avvertenze..... | 113 |
| Connessione di un dispositivo USB..... | 113 |
| Funzionamento..... | 114 |
| Informazioni generali..... | 113 |
| Menu USB..... | 114 |
| Rimozione del dispositivo USB | 114 |

R

| | |
|--|-----|
| Radio | |
| Adattamento audio dinamico. . | 106 |
| Aggiornamento degli elenchi delle stazioni..... | 102 |
| Annunci DAB..... | 102 |
| Annunci del traffico..... | 104 |
| Attivazione..... | 99 |
| Configurazione di DAB..... | 106 |
| Configurazione di RDS..... | 104 |
| Digital audio broadcasting (DAB)..... | 106 |
| Elenchi di memorizzazione automatica..... | 100 |
| Elenchi stazioni..... | 102 |
| Elenco categorie..... | 102 |

| | |
|--|----------|
| Elenco delle stazioni preferite | 101, 102 |
| Memorizzazione delle stazioni..... | 100, 101 |
| Menu gamme d'onda..... | 102 |
| Radio data system (RDS)..... | 104 |
| Regionalizzazione..... | 104 |
| Regolazione delle stazioni..... | 99 |
| Ricerca delle stazioni..... | 100, 101 |
| Ricerca di una stazione..... | 99 |
| Selezione banda..... | 106 |
| Selezione della lunghezza d'onda..... | 99 |
| Servizio informazioni sul traffico..... | 104 |
| Utilizzo..... | 99 |
| Radio data system (RDS) | 104 |
| RDS..... | 104 |
| Regionalizzazione..... | 104 |
| Registri chiamate..... | 122 |
| Regolazione automatica del volume..... | 98 |
| Ricerca delle stazioni..... | 100, 101 |
| Ricerca stazioni..... | 99 |
| Riproduzione dei file audio memorizzati..... | 114 |

S

| | |
|-------------------------------------|-----|
| Selezione della lunghezza d'onda | 99 |
| Servizio informazioni sul traffico. | 104 |

| | |
|-------------------------------|-----|
| Silenziamento..... | 93 |
| Suoneria | |
| Selezione della suoneria..... | 122 |
| Volume suoneria..... | 98 |

T

| | |
|---|-----|
| Telefoni cellulari e apparecchiature radio CB | 125 |
| Telefono | |
| Attivazione..... | 122 |
| Avvertenze..... | 118 |
| Bluetooth..... | 118 |
| Chiamata in arrivo..... | 122 |
| Chiamate di emergenza..... | 121 |
| Composizione di un numero... .. | 122 |
| Connessione Bluetooth..... | 119 |
| Elementi di comando..... | 118 |
| Elenco telefonico..... | 122 |
| Funzioni durante una telefonata..... | 122 |
| Informazioni generali..... | 118 |
| Prerequisiti..... | 122 |
| Registri chiamate..... | 122 |
| Ricompone un numero telefonico..... | 122 |
| Selezione della suoneria..... | 122 |

U

| | |
|-----------------------|------------------|
| Uso..... | 93, 99, 110, 112 |
| Utilizzo | |
| Ingresso AUX..... | 112 |
| Lettore CD..... | 110 |
| Menu..... | 94 |
| Musica Bluetooth..... | 116 |
| Porta USB..... | 114 |
| Radio..... | 99 |
| Telefono..... | 122 |

V

| | |
|--|----|
| Volume | |
| Compensazione del volume in funzione della velocità..... | 98 |
| Esclusione dell'audio..... | 93 |
| Limitazione del volume alle alte temperature..... | 93 |
| Regolazione automatica del volume..... | 98 |
| Regolazione del volume..... | 93 |
| Volume massimo all'accensione | 98 |
| Volume suoneria..... | 98 |
| Volume TA..... | 98 |
| Volume massimo all'accensione. | 98 |
| Volume TA..... | 98 |

www.opel.com

Copyright by ADAM OPEL AG, Rüsselsheim, Germany.

Le informazioni contenute nella presente pubblicazione sono valide a partire dalla data indicata di seguito. Adam Opel AG si riserva il diritto di apportare modifiche a specifiche tecniche, funzionalità e design dei veicoli relativamente alle informazioni contenute nella presente pubblicazione nonché alla pubblicazione stessa.

Edizione: agosto 2015, ADAM OPEL AG, Rüsselsheim.

Stampato su carta sbiancata senza cloro.

KTA-2755/5-it

08/2015

